

Katalog erhalten von:

Leymann Tel. 0511-7805-0
Punktum GmbH Fax 0511-7805-206
Lehmdamm 17 punktum@leymann.de
30853 Langenhagen www.leymann.de



»»» signsafety®



warnen_sichern_beschriften_orientieren_

2014





Sehr geehrte Kundin, sehr geehrter Kunde,

aus **wegweisend** wird in diesem Jahr **signsafety®**!

Wir heißen Sie daher **herzlich willkommen bei signsafety®** – Ihrer neuen Marke für alles rund um das Thema (Sicherheits-)Kennzeichnung.

Überzeugen Sie sich vom umfassenden Produktsortiment aus den drei Themenbereichen von **signsafety®**, welches Sie im diesem Katalog vorfinden.

Entdecken Sie einige Neuheiten von **SignSystems®**, die es Ihnen noch einfacher machen, die richtige Gebäudekennzeichnung für Sie zu finden.

Zudem stehen Ihnen im Kapitel **SafetyMarking®** insgesamt mehr als 10.000 Standardprodukte für alle Bereiche der industriellen und gewerblichen Kennzeichnung zur Verfügung.

>>> signsafety®

Alle Produkte entsprechen hierbei den nationalen und internationalen Normen oder haben sich in der jahrelangen betrieblichen Praxis bewährt. Im aktuellen Katalog finden Sie daher beispielsweise alle aktuellen Sicherheitszeichen zur Sicherheitskennzeichnung am Arbeitsplatz nach ASR A 1.3, DIN EN ISO 7010 und DIN 4844-2.

Darüber hinausgehende, individuelle Wünsche sind selbstverständlich ebenfalls umsetzbar. Im umfassend **neu gestalteten Kapitel SignPlus®** finden Sie für alle individuellen Anforderungen die passende Lösung.

Mit **signsafety®** sind Ihrer Kennzeichnung somit keine Grenzen gesetzt! Gerne beraten wir Sie auch telefonisch und persönlich – unsere Kontaktdaten finden Sie auf der Rückseite dieses Kataloges.

11ur signsafety-Team



↳ SafetyMarking® Seite 2 – 241

Kennzeichnungen

- Rettungswege, Brandschutz
- Langnachleuchtende Kennzeichnung
- Sicherheitskennzeichnung
- Gefahrstoffkennzeichnung
- Rohrleitungskennzeichnung
- Prüfplaketten, Qualitätskennzeichnung
- Kraftfahrzeugkennzeichnung
- Verkehrszeichen



↳ SignPlus® Seite 242 – 291

Individuelle Kennzeichnungen

- Firmen- und Werbeschilder
- Wegweiser
- Praxisschilder
- Hinweisschilder
- Produkt- und Werbeetiketten
- Prüfplaketten
- Sicherheitsetiketten
- Nummerierung/Regalbeschriftung



↳ SignSystems® Seite 292 – 357

Leiten und Orientieren

- Türschilder, Infotafeln
- Wegweiser
- Boden- und Tischaufsteller
- Außenbeschilderung
- Außen- und Innenstelen

Seite 358 – 359

© by signsafety®

signsafety®, SafetyMarking®, SignPlus®, SignSystems® und SafetyConsult® sind in vielen Ländern geschützte Trademarks in unserem Unternehmensverbund.

Nachdruck, Vervielfältigung und Übernahme von Kataloginhalten in eCommerce-Plattformen, auch auszugsweise, ist nicht gestattet.

Änderungen des Inhaltes und der Produkte während der Laufzeit des Kataloges sind ausdrücklich vorbehalten.

23. Auflage, Stand: Dezember 2013, Schutzgebühr: 3,90 €

Suchwortregister

Bestellformular Seite 360

Datenübergabe |
AGB Seite 361

Kennzeichnungen



ab **3,60** per Bogen

Produktbeschreibung
siehe Seite 130



Erstklassiger Service für Ihre perfekte Kennzeichnung

Alle Norm-Produkte immer aktuell

Wir liefern Ihnen ausschließlich Produkte, die den neuesten gesetzlichen Normen und Vorschriften entsprechen. Bei einer Änderung von Texten oder Symbolen während der Kataloglaufzeit reagieren wir sofort!

Kaufen ohne Risiko bei signsafety®

30 Tage Rückgaberecht.

Gefällt Ihnen der Artikel nicht, ist es die falsche Größe oder Farbe? Dann geben Sie den Artikel innerhalb von 30 Tagen zurück.

signsafety®-Fachberatung



Haben Sie Fragen zur richtigen Kennzeichnung, zu unseren Produkten, wünschen Sie ein für Ihren Bedarf kalkuliertes Angebot oder ein kostenloses Muster?

Rufen Sie gleich an!



Preise für **GRÖßERE
ABNAHMEMENGEN**
auf Anfrage

Inhalt

Rettungswegekennzeichnung	8
Brandschutzkennzeichnung	38
Verbotsschilder	54
Gebotsschilder	66
Warnschilder	76
Elektrokennzeichnung	88
Aushänge und Anweisungen	104
Gefahrstoffkennzeichnung	112
Rohrleitungskennzeichnung	118
Prüfplaketten und Qualitätskennzeichnung	130
Maschinen- und Typenkennzeichnung	158
Hinweisschilder für die Betriebssicherheit	188
Hinweisschilder für Aufzugsanlagen	193
Kraftfahrzeugkennzeichnung	196
Verkehrsschilder nach StVO und innerbetrieblich	202
Parkplatz- und Haltverbotsschilder	212
Baustellenkennzeichnung	220
Grundbesitz- und Garagenkennzeichnung	224
Spielplatzschilder, Videoüberwachung	231
Hinweisschilder für Gewerbe, Gastronomie, Privat	234
Zubehör für die Schilderbefestigung	238



ab **6,85**
Produktbeschreibung
ab Seite 10



ab **1,35**
Produktbeschreibung
ab Seite 38



ab **0,97**
Produktbeschreibung
ab Seite 56

Markenqualität

SafetyMarking®

3M

FlexxMax®

WILLING
LICHT & TECHNIK

B-SAFETY

COOPER Safety
CEAG

EVERGLOW®

DURABLE

Sehr geehrte Kundin, sehr geehrter Kunde,

unser Sortiment umfasst mehr als 10.000 Standardprodukte in unterschiedlichen Materialausführungen für diverse Einsatzgebiete. Zur schnelleren Auswahl des von Ihnen gewünschten Artikels finden Sie am Fuß einer jeden Doppelseite eine Material-Kurzinfo. Im Kapitel „Sicherheitskennzeichnung“ wurden langnachleuchtende EverGlow®-Produkte aufgrund des erhöhten Sicherheitswertes für Ihr Unternehmen besonders herausgestellt.

Um EverGlow®-Produkte sofort erkennen zu können, sind alle Ausführungen in den Preistabellen „leuchtend gelb“ unterlegt. Die ersten zwei Ziffern der Bestell-Nr. vor dem Punkt stehen für die Materialbeschreibung (z.B. Artikel-Nr. 15.0011), die Sie in ausführlicher Form hier finden – oder als Kurzinfo im Fuß jeder Doppelseite.



- | | | |
|--|---|--|
| <p>11. Aluminium, geprägt, mit kratzfester Einbrennlackierung
Ein Spezialprodukt, das trotz seines günstigen Preises Ihren Anforderungen einer dauerhaften Kennzeichnung im Innen- und Außeneinsatz gerecht wird.</p> <p>12. Aluminium, geprägt, Oberfläche retroreflektierend beschichtet
Für Spezialanwendungen im Innen- oder Außenbereich.</p> <p>21. Weich-PVC-Folie, selbstklebend, bedruckt
Einsatz im Innen- oder Außenbereich möglich. Verklebung auf allen glatten, fettfreien und staubfreien Flächen.</p> <p>25. Sicherheitsfolie/Dokumentenfolie, selbstzerstörend bei Ablöseversuchen
Einsatz vorwiegend im Innenbereich für alle Prüf- oder Kontrollaufkleber, die fälschungssicher angebracht werden müssen.</p> <p>26. Folie, selbstklebend, retroreflektierend (3M™)
Für Spezialanwendungen im Innen- oder Außenbereich.</p> <p>27. Folie, selbstklebend, retroreflektierend
Mit spezifischem Rückstrahlwert RA2 nach DIN 67520.</p> <p>28. Aluminiumfolie, selbstklebend, beschriftbar
Oberfläche silbermatt, mit stark haftendem Kleber ausgestattet. Diese Folie wird überwiegend für Typen- oder Leistungsschilder eingesetzt und kann nachträglich beschriftet werden.</p> <p>29. Polyesterfolie (PET), selbstklebend
Extrem wärmebeständig (bis 130 °C) für den Dauereinsatz bei heißen Grundflächen. Lieferung überwiegend als Endlosrolle. Druckbild durch Laminat gegen mechanische Beanspruchungen geschützt.</p> <p>30. Folienetiketten, selbstklebend, auf Bogen angestanz
Ausführung wie Typ 210 oder 250.</p> <p>31. Folienetiketten, selbstklebend, auf Rolle
Ausführung wie Typ 210.</p> <p>32. Etiketten aus Spezialpapier, selbstklebend, auf Rolle
Für Spezialanwendungen innerhalb der Verpackungskennzeichnung. Nicht für einen dauerhaften Außeneinsatz geeignet.</p> | <p>33. Folie, selbstklebend, retroreflektierend
Mit spezifischem Rückstrahlwert RA2 nach DIN 67520. Extrem haftender Klebstoff.</p> <p>35. PE- oder PP-Folie, umweltschonend, selbstklebend</p> <p>36. Magnetfolie für metallische Grundflächen
Selbsthaftende, magnetisierte Folie für glatte Flächen auf Fahrzeugen oder für Spezialanwendungen.</p> <p>41. Kunststoff (Polystyrol)
Bedingt witterungsbeständig, nicht UV-stabil.</p> <p>42. Kunststoff, PVC light, 0,4 bis 0,5 mm stark
Spezialkunststoff für Türkennzeichnungen vorwiegend im Innenbereich (je nach Artikel rückseitig selbstklebend ausgerüstet).</p> <p>43. Kunststoff (Hart-PVC), witterungsbeständig
Extrem schlagzäh, UV-beständig, für dauerhafte Kennzeichnungen.</p> <p>45. Kunststoff (PVC-Hartschaumplatte) 2,0 bis 10,0 mm
Spezialkunststoff mit feinstrukturierter Oberfläche für den Innen- und Außeneinsatz. Geringes Gewicht, schwer entflammbar, feuchtigkeitsbeständig.</p> <p>46. Acrylglas (Plexiglas®)
Absolut farblos und klar. Bruchfest, witterungs- und alterungsbeständig. Qualitativ hochwertige Oberfläche, gegen verdünnte Säuren und Alkalien gut beständig. Nach DIN 4102 als B2 eingestuft, mit geringer Rauchentwicklung.</p> <p>50. Aluminium-Verbundmaterial
Das stabile Material besteht aus zwei dünnen Aluminiumplatten, zwischen denen sich ein harter Kunststoffkern befindet, dadurch leichter als Aluminium-Vollmaterial; für den Außeneinsatz geeignet.</p> <p>51. Aluminium hart, 0,56 bis 1,0 mm
Oberfläche bedruckt oder als Verstärkungsmaterial für selbstklebende Schilder.</p> <p>52. Aluminium, polyesterbeschichtet, 2,0 mm stark
Bedruckt oder mit Hochleistungsfolie beschriftet. Extrem beständig für dauerhafte Beschriftungen im Außeneinsatz.</p> | <p>53. Aluminium in StVO-Ausführung, mit RAL-Gütezeichen
Mit retroreflektierender Folie ausgerüstet, spezifischer Rückstrahlwert RA1 n. DIN 67520.</p> <p>54. Aluminium, retroreflektierend, Typ RA1
Witterungsbeständig für den Außeneinsatz. Mit retroreflektierender Folie nach DIN 67520 RA1 ausgerüstet.</p> <p>56. Aluminium
Mit retroreflektierender Folie ausgerüstet, spezifischer Rückstrahlwert RA1 n. DIN 67520.</p> <p>57. Aluminium
Mit retroreflektierender Folie ausgerüstet, spezifischer Rückstrahlwert RA2 oder RA3 nach DIN 67520.</p> <p>58. AluMetalls, Oberfläche eloxiert
Typen- und Leistungsschilder aus eloxiertem Aluminium mit versiegelter Oberfläche. Die Schilder können nachträglich durch Gravur oder mit Stahlschlagstempeln beschriftet werden.</p> <p>62. Stahlblech, feuerverzinkt
Mit retroreflektierender Folie ausgerüstet, spezifischer Rückstrahlwert RA1 n. DIN 67520. Einsatz für Spezialanwendungen an Fahrzeugen. Extrem robuste Ausführung für eine hohe Beanspruchung.</p> <p>64. Stahlblech, feuerverzinkt, für StVO und GGVS
Einsatz für Spezialanwendung an Transportfahrzeugen.</p> <p>70. Einscheiben-Sicherheitsglas (ESG)
Thermisch vorgespanntes Kalknatron-Einscheibensicherheitsglas nach DIN EN12150-1.</p> <p>80. Formalon-/Thermograv-Mehrschichtmaterial
Für Spezialkennzeichnungen im Haus- oder Anlagenbereich. Materialeigenschaften finden Sie am Produkt.</p> <p>90. Spezialprodukt (Beschreibung am Artikel)
Unter diesem Schlüssel befindet sich ein Materialmix für diverse Produkte. Beschreibungen werden im Produkttext ausgewiesen.</p> |
|--|---|--|

Langnachleuchtende Schilder und Sicherheitsleitsysteme

15. EverGlow® HI 150 Alu

- Aluminium, 0,2 mm – 1,50 mm mm stark
- langnachleuchtend beschichtet
- Leuchtdichte (150/22,5/2100)

17. EverGlow® HI 300 Alu

- Aluminium, 0,2 mm bzw. 0,56 mm stark
- langnachleuchtend beschichtet
- Leuchtdichte (300/45/4100)

38. EverGlow® HI 150 Folien-Produkte

- hochwertige Selbstklebefolie, 0,1 mm stark
- langnachleuchtend beschichtet
- Leuchtdichte (150/22,5/2100)

Cxx. Ausführung in Color-Qualität

- die Kombination von Tageslichtfluoreszenz und Nachleuchten ist eine ideale Synthese für Sicherheitsmarkierungen auf höchstem Niveau.
- Sie erkennen EverGlow C Produkte am Zusatz „C“ vor der Artikelnummer, z.B. „C15.7501“

TLxx. Ausführung in TripleLoading-Qualität

- (z.B. TL 17.7540) 3-fach schnellere Aufladung!
- ideal in Bereichen mit wenig Licht

Alle EverGlow-Produkte erkennen Sie an diesem Zeichen.



Weitere Informationen zu langnachleuchtender Rettungswegkennzeichnung ab Seite 26.

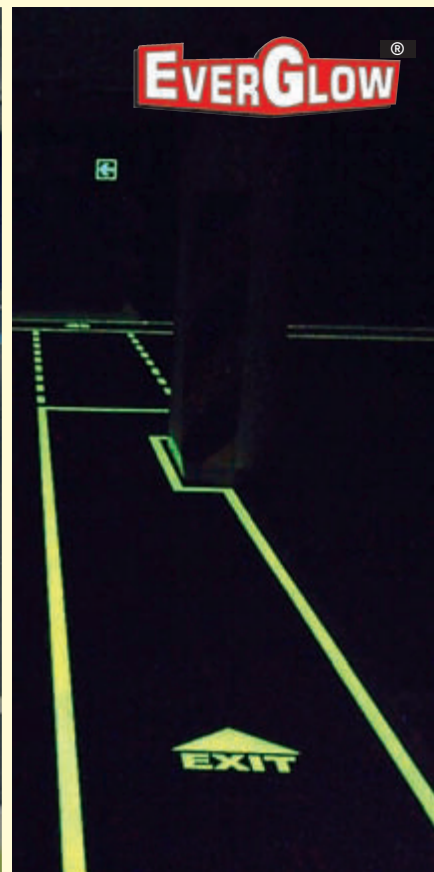
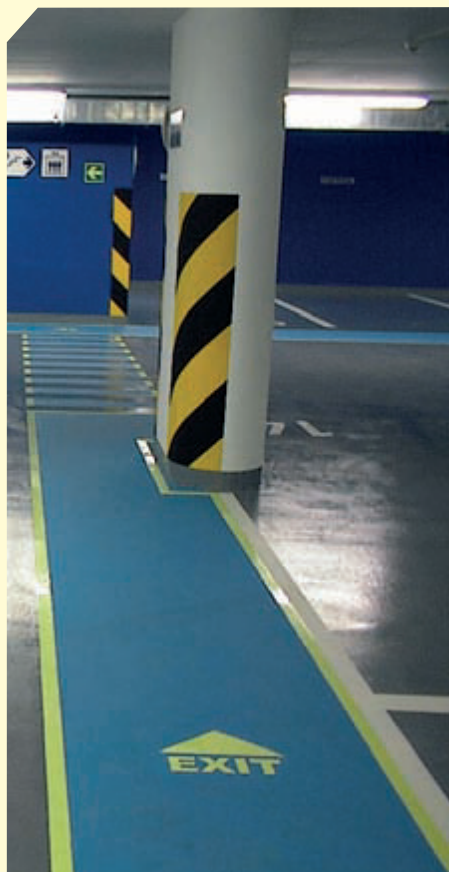

Die ersten zwei Ziffern der Bestell-Nr. vor dem Punkt stehen für eine detailgenaue Materialbeschreibung.

Materialbeschreibungen

Material-Nummer:	Beschreibung:	Materialstärke: in mm	Witterungsbeständig:	Temperaturbeständig: in °C	Nachträglich beschriftbar
15.	Aluminium, langnachleuchtend, HI 150	0,20 – 1,50	bedingt	- 30 bis + 135	--
16.	Aluminium, langnachleuchtend, M	0,20 – 0,56	bedingt	- 30 bis + 135	--
17.	Aluminium, langnachleuchtend, HI 300	0,20 – 0,56	bedingt	- 30 bis + 135	--
38.	Folie, langnachleuchtend, HI 150	0,10	nein	- 30 bis + 120*	--
11.	Aluminium geprägt	0,40 – 0,80	ja	- 40 bis + 160	--
12.	Aluminium geprägt, retroreflektierend	0,60 – 0,80	ja	- 40 bis + 120	--
21.	Weich-PVC-Folie	0,10	ja	- 30 bis + 70	ja
25.	Sicherheitsfolie	0,25	bedingt	- 30 bis + 70	ja
26.	Folie retroreflektierend	0,18	ja	bis + 40	--
27.	Folie retroreflektierend, Typ RA2	0,28	ja	bis + 40	--
28.	Aluminiumfolie	0,05	ja	- 30 bis + 130	ja
29.	Polyesterfolie (PET)	0,05	ja	- 40 bis + 130	--
30.	Folienetiketten auf Bogen	0,10	ja	- 30 bis + 70	ja
31.	Folienetiketten auf Rolle	0,10	ja	- 30 bis + 70	ja
32.	Etiketten aus Spezialpapier	0,08	kurzzeitig	- 20 bis + 70	ja
33.	Folie retroreflektierend, Typ RA2, extrem haftend	0,28	ja	bis + 40	--
35.	PE- oder PP-Folie	0,10	ja	- 30 bis + 70	ja
36.	Magnetfolie	0,80	ja	- 30 bis + 60	ja
41.	Kunststoff (Polystyrol)	1,00 – 2,00	bedingt	- 20 bis + 80	ja
42.	Kunststoff (PVC light)	0,40	bedingt	- 20 bis + 80	ja
43.	Kunststoff (Hart-PVC)	1,00 – 2,00	ja	- 20 bis + 120	ja
45.	Kunststoff (PVC-Hartschaumplatte)	3,00 – 10,00	ja	- 30 bis + 50	ja
46.	Acrylglas (Plexiglas)	3,00 – 10,00	ja	- 20 bis + 70	--
50.	Aluminium-Verbundmaterial (Dibond)	2,00 – 3,00	ja	- 50 bis + 80	ja
51.	Aluminium hart	0,56 – 1,00	ja	- 40 bis + 120	ja
52.	Aluminium, polyesterbeschichtet	2,00	ja	- 40 bis + 160	--
53.	Aluminium, retroreflektierend, Typ RA1/C, in StVO-Ausführung	2,00	ja	- 40 bis + 120	--
54.	Aluminium, retroreflektierend, Typ RA1/A	1,00 – 2,00	ja	- 40 bis + 120	ja
56.	Aluminium, retroreflektierend, Typ RA1	1,50	ja	- 40 bis + 120	--
57.	Aluminium, retroreflektierend, Typ RA2/C oder RA3/C	1,50	ja	- 40 bis + 120	--
58.	AluMetalls, eloxiert	0,50 – 1,00	ja	- 40 bis + 120	ja
62.	Stahlblech, feuerverzinkt, retroreflektierend, Typ RA1	2,00	ja	- 40 bis + 120	--
64.	Stahlblech, feuerverzinkt, für StVO und GGVS	2,00	ja	- 40 bis + 120	--
70.	Einscheiben-Sicherheitsglas (ESG)	8,00	ja	- 20 bis + 70	--

*in aufgeklebtem Zustand



Service

Sie finden hier die wichtigsten Vorschriften und Normen zur Sicherheits- und Verkehrskennzeichnung mit einem Verweis auf die Seiten, auf denen Sie Produkte zu diesen Publikationen finden.

Wir beliefern Sie immer nach den aktuell gültigen Standards und passen unser Produktprogramm diesbezüglich laufend an.

Bezugsquellen:

Berufsgenossenschaftliche Vorschriften- und Regelwerke
Carl Heymanns Verlag KG
Luxemburger Straße 449
50939 Köln
Tel.: 02 21 / 9 43 73-0
Fax: 02 21 / 9 43 73-6 03
www.heymanns.com

DIN-Normen
Beuth Verlag GmbH
Burggrafenstraße 6
10787 Berlin
Tel.: 0 30 / 26 01-22 60
Fax: 0 30 / 26 01-12 60
www.beuth.de

VDE-Bestimmungen
VDE Verlag GmbH
Bismarckstraße 33
10625 Berlin
Tel.: 0 30 / 34 80 01-0
Fax: 0 30 / 3 41 70 93
www.vde-verlag.de

Kategorie:	Kürzel:	Titel:	Seite:
Gesetze	JuSchG	Jugendschutzgesetz	106
Verordnungen	GefStoffV	Gefahrstoffverordnung	112-117
	GGVSE	Gefahrgutverordnung Straße und Eisenbahn	152-153, 196
	ADR	Europäisches Übereinkommen über die Beförderung gefährlicher Güter auf der Straße	152-153, 196, 200
	RID	Ordnung für die internationale Eisenbahnbeförderung gefährlicher Güter	152-153, 200
	IATA / ICAO	Dangerous Goods Regulation 50th edition	152-153
	StVO	Straßenverkehrsordnung	199, 202-205
	StVZO	Straßenverkehrszulassungsordnung	199
	GHS / CLP	Verordnung (EG) Nr. 1272/2008 über die Einstufung, Kennzeichnung und Verpackung von Stoffen und Gemischen	114-117
Arbeitsstättenregel	ASR A1.3	Sicherheits- und Gesundheitsschutzkennzeichnung	9-13, 34-35, 38-41, 55-62, 67-71, 77-86, 89-90, 93, 102-103, 190, 193
	ASR A3.4/3	Sicherheitsbeleuchtung, optische Leitsysteme	26-33
BG-Vorschriften:	BGV A8	Sicherheits- und Gesundheitsschutzkennzeichnung am Arbeitsplatz	14, 42-43
	BGV D6	Krane	105
BG-Informationen:	BGI 510	Anleitung zur Ersten Hilfe bei Unfällen	37, 104
	BGI 600	Auswahl und Betrieb ortsveränderlicher elektrischer Betriebsmittel nach Einsatzbedingungen	101
	BGI 622	Belastungstabellen für Anschlagmittel aus Rundstahlketten, Stahldrahtseilen, Rundschlingen, Chemiefaserhebändern, Chemiefaserseilen und Naturfaserseilen	106
Normen:	DIN 2403	Kennzeichnung von Rohrleitungen nach dem Durchflussstoff	120-121, 124-125
	DIN 2404	Kennfarben für Heizungsrohrleitungen	121
	DIN 4066	Hinweisschilder für die Feuerwehr	44-49
	DIN 4844-2	Graphische Symbole – Sicherheitsfarben und Sicherheitszeichen – Teil 2: Registrierte Sicherheitszeichen	13, 35, 57-58, 60, 62-63, 71, 79, 86, 190
	DIN 6171-1	Aufsichtsfarben für Verkehrszeichen und Verkehrseinrichtungen – Teil 1: Farbgebiete bei Beleuchtung mit Tageslicht	198-199
	DIN 11030	Landmaschinen und Traktoren – Kenntlichmachung von Anbaugeräten und angehängten Arbeitsgeräten – Warntafel und Warnfolie	199
	DIN 14096-1	Brandschutzordnung – Teil 1: Allgemeines und Teil A (Aushang); Regeln für das Erstellen und das Aushängen	50
	DIN 14461-1	Feuerlöscher-Schlauchanschlüsseinrichtungen Teil 1 Wandhydrant mit formstabilem Schlauch	51
	DIN 14623	Orientierungsschilder für automatische Brandmelder	51
	DIN 25430	Sicherheitskennzeichnung im Strahlenschutz	79, 103
	DIN 30710	Sicherheitskennzeichnung von Fahrzeugen und Geräten	199

Kategorie:	Kürzel:	Titel:	Seite:	
Normen:	DIN 33450	Graphisches Symbol zum Hinweis auf Beobachtung mit optisch-elektronischen Einrichtungen (Video-Infozeichen)	232	
	DIN 58956-10	Medizinische Mikrobiologie; Medizinisch-mikrobiologische Laboratorien, Sicherheitskennzeichnung	80	
	DIN 67510-4	Langnachleuchtende Pigmente und Produkte Teil 4 – Produkte für langnachleuchtende Sicherheitsleitsysteme; Markierungen und Kennzeichnungen	9-15, 28-45, 48, 50, 56-57	
	DIN 67520	Retroreflektierende Materialien zur Verkehrssicherung; Lichttechnische Mindestanforderungen an Reflexstoffe	198-199	
	DIN EN 179	Schlösser und Baubeschläge – Notausgangsverschlüsse mit Drücker oder Stoßplatte für Türen in Rettungswegen – Anforderungen und Prüfverfahren	16	
	DIN EN 1838	Angewandte Lichttechnik – Notbeleuchtung	22-25	
	DIN EN 60445	Grund- und Sicherheitsregeln für die Mensch-Maschine-Schnittstelle – Kennzeichnung von Anschlüssen elektrischer Betriebsmittel und angeschlossenen Leiterenden und Leitern	100-101	
	DIN EN 60598-1, VDE 071-1	Leuchten Teil 1: Allgemeine Anforderungen und Prüfungen	22-25	
	DIN EN 60598-2-22, VDE 0711 Teil 2-22	Leuchten Teil 2-22: Besondere Anforderungen – Leuchten für Notbeleuchtung	22-25	
	DIN VDE 0132; VDE 0132	Brandbekämpfung und technische Hilfeleistung im Bereich elektrischer Anlagen	105	
	DIN EN ISO 7010	Graphische Symbole – Sicherheitsfarben und Sicherheitszeichen – Registrierte Sicherheitszeichen (ISO 7010:2011); Deutsche Fassung EN ISO 7010:2012	9-13, 34-35, 39-41, 54-62, 66-72, 76-86, 88-90, 93, 102-103, 193	
	DIN ISO 3864-1	Graphische Symbole – Sicherheitsfarben und Sicherheitszeichen – Teil 1 Gestaltungsgrundlagen für Sicherheitszeichen und Sicherheitsmarkierungen	7	
	DIN VDE 0105-100	Betrieb von elektrischen Anlagen	105	
	Technische Regel für Gefahrstoffe	TRGS 200	Einstufung und Kennzeichnung von Stoffen, Zubereitungen und Erzeugnissen	112-113
		TRGS 201	Einstufung und Kennzeichnung bei Tätigkeiten mit Gefahrstoffen	112-116, 124-125
TRGS 519		Asbest-, Abbruch-, Sanierungs- oder Instandhaltungsarbeiten	109	
TRGS 555		Betriebsanweisung und Information der Beschäftigten	117	
Sonstige Vorschriften:	ECE 70	Einheitliche Vorschriften für die Genehmigung von hinteren Markierungsschildern für schwere und lange Fahrzeuge	198	
	ECE 104	Einheitliche Bedingungen für die Genehmigung retroreflektierender Markierungen für schwere und lange Fahrzeuge und ihre Anhänger	199	



i Formen und Farben

Zweck jeglicher Sicherheitskennzeichnung ist es, schnell und unmissverständlich die Aufmerksamkeit auf Gegenstände und Sachverhalte zu lenken, die Gefahren verursachen können.

Bedeutung der Sicherheitsfarben gemäß ASR A1.3 und DIN ISO 3864-1.

Zur Sicherheit wurden Farben gewählt, die eine optimale Kontrastierung bieten und bedeutende psychologische Eigenschaften haben.

Die Sicherheitsfarbe vermittelt Gefahr, Gebote und Verbote oder auch Gefahrlosigkeit und Hilfe. Die Signalwirkung der Farbgebung wird unterstützt durch die Wahl bestimmter geometrischer Formen für bestimmte Bedeutungen.

Erst in der Kombination von geometrischer Form- und Sicherheitsfarbe – zusammen mit dem Bildzeichen – entsteht das in seiner Aussage unverwechselbare und damit eindeutige Sicherheitszeichen.

Bezeichnung der Farben nach DIN 5381 und RAL

Form und Sicherheitsfarbe	Bedeutung oder Aufgabe	Anwendungsbeispiele	Sicherheitsfarbe	Kontrastfarbe	Farbe des Bildzeichens
	Halt Verbot	Notausschalteinrichtungen, Verbotsschilder	Verbotsschilder DIN 5381 rot RAL 3001 signalrot	DIN 5381 weiß RAL 9003 signalweiß	DIN 5381 schwarz RAL 9004 signalschwarz
	Brandschutz	Brandschutzzeichen	Brandschutzzeichen DIN 5381 rot RAL 3001 signalrot	DIN 5381 weiß RAL 9003 signalweiß	DIN 5381 weiß RAL 9003 signalweiß
	Warnung Vorsicht! Mögliche Gefahr	Hinweis auf Gefahren (Feuer, Explosion, Strahlen usw.), Kennzeichnung von Schwellen, gefährlichen Durchlässen und Hindernissen	Warnzeichen DIN 5381 gelb RAL 1003 signalgelb	DIN 5381 schwarz RAL 9004 signalschwarz	DIN 5381 schwarz RAL 9004 signalschwarz
	Gefahrlosigkeit Rettung Erste Hilfe	Kennzeichnung von Rettungswegen und Notausgängen, Rettungsduschen, Erste Hilfe- und Rettungsstationen	Rettungszeichen DIN 5381 grün RAL 6032 signalgrün	DIN 5381 weiß RAL 9003 signalweiß	DIN 5381 schwarz RAL 9004 signalschwarz
	Gebot	Besonderes Verhalten oder Tätigkeit, z.B. Verpflichtung zum Tragen einer persönlichen Schutzausrüstung; Hinweiszeichen	Gebotszeichen Hinweiszeichen DIN 5381 blau RAL 5005 signalblau	DIN 5381 weiß RAL 9003 signalweiß	DIN 5381 weiß RAL 9003 signalweiß

➤ Maximale Erkennungsweiten von Vorzugsgrößen



Rettungs-, Brandschutz-, Hinweis- und Zusatzzeichen

Seitenlänge: b x a in cm	Max. Erkennungsweite: in m
10,0 x 10,0	10
20,0 x 10,0	10
15,0 x 15,0	15
30,0 x 15,0	15
20,0 x 20,0	20
40,0 x 20,0	20
25,0 x 25,0	25
30,0 x 30,0	30



Warnzeichen

Seitenlänge: in cm	Max. Erkennungsweite: in m
5,0	1
10,0	3
20,0	6
31,5	10
40,0	12



Verbots- und Gebotszeichen

Durchmesser: in cm	Max. Erkennungsweite: in m
5,0	2
10,0	4
20,0	8
31,5	12
40,0	16



Neue Sicherheitszeichen für Europa!



Mit Übernahme der internationalen Norm ISO 7010 „Graphical symbols – Safety colours and safety signs“ (2011-06) zur europäischen Norm EN ISO 7010 (2012-08) sind die international abgestimmten Sicherheitszeichen in Europa angekommen. Die unmittelbare Übernahme ins deutsche Normenwerk in Form der DIN EN ISO 7010 (2012-10) dokumentiert die hohe Bedeutung dieses Themas.



Weitere ergänzende Sicherheitszeichen enthält die DIN 4844-2 (2012-12). Die für die Sicherheits- und Gesundheitsschutzkennzeichnung in Arbeitsstätten maßgebliche technische Regel für Arbeitsstätten (ASR A1.3) ist Anfang 2013 erschienen.



Die für die ASR A1.3 relevanten Sicherheitszeichen wurden aus der DIN EN ISO 7010 und der DIN 4844-2 in die ASR A1.3 übernommen.



Somit hat sich in Deutschland ein neuer Kennzeichnungsstandard etabliert. In diesem Katalog finden Sie alle bereits in Deutschland übernommenen, international abgestimmten Sicherheitszeichen zur Sicherheits- und Gesundheitsschutzkennzeichnung am Arbeitsplatz.

Basisregel und -normen zur Sicherheits- und Gesundheitsschutzkennzeichnung am Arbeitsplatz.



1 ASR A1.3

Technische Regel für Arbeitsstätten „Sicherheits- und Gesundheitsschutzkennzeichnung“ die überarbeitete Fassung der ASR A1.3 ist Anfang 2013 erschienen



2 DIN EN7010:2012

Graphische Symbole
— Sicherheitsfarben und Sicherheitszeichen —
Registrierte Sicherheitszeichen (ISO 7010:2011)
Deutsche Fassung EN ISO 7010:2012
Ausgabedatum: 2012-10



3 DIN 4844-2:2012

Graphische Symbole
— Sicherheitsfarben und Sicherheitszeichen —
Teil 2: Registrierte Sicherheitszeichen
Ausgabedatum: 2010-12



Achtung!
Die in diesem Katalog angegebenen Registrier-
nummern für Sicherheitszeichen folgen den
international und national abgestimmten Registrier-
nummern der DIN EN ISO 7010 und DIN 4844-2.
Dies gilt auch für die Registriernummern der über-
arbeiteten Fassung der ASR A1.3.



Service

Immer richtig informiert:

Haben Sie Fragen zu den neuen Normen und Symbolen? Rufen Sie uns an, wir nehmen uns gerne Zeit für Sie und helfen Ihnen, die richtige Kennzeichnung für Ihren Betrieb zu finden. Unser Service-Team freut sich auf Sie!



kurz und knapp



ASR A 2.3 – Kennzeichnung von Fluchtwegen, Notausstiegen usw.

Gemäß § 7 (1) der ASR A2.3 „Fluchtwege und Notausgänge, Flucht- und Rettungsplan“ sind Fluchtwege, Notausgänge, Notausstiege, und Türen im Verlauf von Rettungswegen in Arbeitsstätten entsprechend der ASR A1.3 „Sicherheits- und Gesundheitsschutzkennzeichnung“ zu kennzeichnen.

Gem. ASR A1.3 sind die notwendigen Rettungszeichen durch Verwendung langnachleuchtender Materialien (z.B. langnachleuchtende Rettungsschilder) auf Rettungswegen einzusetzen, insofern in der Arbeitsstätte keine Sicherheitsbeleuchtung vorhanden ist. Dies ermöglicht die Erkennbarkeit der Rettungszeichen nach Ausfall der Allgemeinbeleuchtung.

Die ASR A1.3 spiegelt die Mindestanforderungen der Richtlinie 92/58 EWG und enthält somit auch nur die wichtigsten Rettungszeichen zur Kennzeichnung in Arbeitsstätten.

Eine Übersicht aller international und national abgestimmten und registrierten Rettungszeichen zum Einsatz in der Sicherheitskennzeichnung finden Sie in der DIN EN ISO 7010 und der DIN 4844-2.

Unsere Empfehlung:

Kennzeichnen Sie immer nach den neuesten Vorschriften und Normen, zur Erfüllung der gesetzlichen Anforderungen.

Kennzeichnen Sie innerhalb eines Objektes immer mit den gleichen Symbolschildern. Die Verwendung von unterschiedlichen Symbolschildern für ein- und dieselbe Sicherheitsaussage kann zu Verwirrung und Irritationen mit nicht einzuschätzenden Auswirkungen führen.

WICHTIGE INFORMATION !

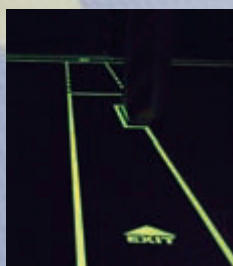

Langnachleuchtende Sicherheitskennzeichnung

EverGlow Produkte erfüllen die Anforderungen der DIN 67510-4 und eignen sich zur Sicherheitskennzeichnung nach ASR A1.3.

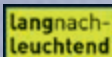

Dieses Symbol in den Tabellenköpfen steht für langnachleuchtende Kennzeichnungen.

+ Hohe Leuchtdichtewerte
Ein Plus für Ihre Sicherheit

+ EverGlow HI 150 Alu und Folie
150/22,5 entspricht Klasse C nach DIN 67510-4.
(Angaben beziehen sich auf den 10- und 60-Minutenwert in mcd/m², Herstellermessung nach DIN 67510-1)

Die Schilderserie bietet den Vorteil, mit 4 Symbolen alle Möglichkeiten eines Fluchtweges darzustellen. Bei der Montage ist immer ein Rettungszeichen mit einem Richtungs Pfeil zu kombinieren.



Anwendungsbeispiele:



ASR A1.3 E001
DIN EN ISO 7010 E001

langnachleuchtend

Rettungsweg – Notausgang links

Größe: B x H in cm	Material:	Best.-Nr.:	Preis: EUR				
			1	10	25	50	
15,0 x 15,0	Folie HI	38.0031	5,15	4,95	4,60	4,35	
15,0 x 15,0	Alu HI	15.0031	7,50	6,65	6,05	5,65	
20,0 x 20,0	Folie HI	38.0032	6,95	6,60	6,20	5,50	
20,0 x 20,0	Alu HI	15.0032	8,50	7,60	7,05	6,80	

Mengenrabatt !



ASR A1.3 E002
DIN EN ISO 7010 E002

langnachleuchtend

Rettungsweg – Notausgang rechts

Größe: B x H in cm	Material:	Best.-Nr.:	Preis: EUR				
			1	10	25	50	
15,0 x 15,0	Folie HI	38.0029	5,15	4,95	4,60	4,35	
15,0 x 15,0	Alu HI	15.0029	7,50	6,65	6,05	5,65	
20,0 x 20,0	Folie HI	38.0030	6,95	6,60	6,20	5,50	
20,0 x 20,0	Alu HI	15.0030	8,50	7,60	7,05	6,80	

Mengenrabatt !



langnachleuchtend

Richtungspfeil gerade

Größe: B x H in cm	Material:	Best.-Nr.:	Preis: EUR				
			1	10	25	50	
15,0 x 15,0	Folie HI	38.0055	5,15	4,95	4,60	4,35	
15,0 x 15,0	Alu HI	15.0055	7,50	6,65	6,05	5,65	
20,0 x 20,0	Folie HI	38.0056	6,95	6,60	6,20	5,50	
20,0 x 20,0	Alu HI	15.0056	8,50	7,60	7,05	6,80	

Mengenrabatt !



langnachleuchtend

Richtungspfeil schräg

Größe: B x H in cm	Material:	Best.-Nr.:	Preis: EUR				
			1	10	25	50	
15,0 x 15,0	Folie HI	38.0090	5,15	4,95	4,60	4,35	
15,0 x 15,0	Alu HI	15.0090	7,50	6,65	6,05	5,65	
20,0 x 20,0	Folie HI	38.0091	6,95	6,60	6,20	5,50	
20,0 x 20,0	Alu HI	15.0091	8,50	7,60	7,05	6,80	

Mengenrabatt !



① ASR A1.3 E001 + Zusatzzeichen
DIN EN ISO 7010 E001 + Zusatzzeichen

langnachleuchtend

Notausgang (links) mit Richtungspfeil links

Größe: B x H in cm	Material:	Best.-Nr.:	Preis: EUR			
			1	10	25	50
30,0 x 15,0	Folie HI	38.0088	9,15	8,50	7,95	6,85
30,0 x 15,0	Alu HI	15.0088	11,20	9,90	9,20	8,85
40,0 x 20,0	Folie HI	38.0089	14,90	13,30	12,70	11,30
40,0 x 20,0	Alu HI	15.0089	16,90	15,30	14,40	13,80
60,0 x 30,0	Alu HI	15.3030	44,70	42,70	40,40	38,20

Mengenrabatt !



① ASR A1.3 E002 + Zusatzzeichen
DIN EN ISO 7010 E002 + Zusatzzeichen

langnachleuchtend

Notausgang (rechts) mit Richtungspfeil rechts

Größe: B x H in cm	Material:	Best.-Nr.:	Preis: EUR			
			1	10	25	50
30,0 x 15,0	Folie HI	38.0086	9,15	8,50	7,95	6,85
30,0 x 15,0	Alu HI	15.0086	11,20	9,90	9,20	8,85
40,0 x 20,0	Folie HI	38.0087	14,90	13,30	12,70	11,30
40,0 x 20,0	Alu HI	15.0087	16,90	15,30	14,40	13,80
60,0 x 30,0	Alu HI	15.3029	44,70	42,70	40,40	38,20

Mengenrabatt !



① ASR A1.3 E001 + Zusatzzeichen
DIN EN ISO 7010 E001 + Zusatzzeichen

langnachleuchtend

Notausgang (links) mit Richtungspfeil aufwärts bzw. geradeaus

Größe: B x H in cm	Material:	Best.-Nr.:	Preis: EUR			
			1	10	25	50
30,0 x 15,0	Folie HI	38.3025	9,15	8,50	7,95	6,85
30,0 x 15,0	Alu HI	15.3025	11,20	9,90	9,20	8,85
40,0 x 20,0	Folie HI	38.3026	14,90	13,30	12,70	11,30
40,0 x 20,0	Alu HI	15.3026	16,90	15,30	14,40	13,80

Mengenrabatt !



① ASR A1.3 E002 + Zusatzzeichen
DIN EN ISO 7010 E002 + Zusatzzeichen

langnachleuchtend

Notausgang (rechts) mit Richtungspfeil aufwärts bzw. geradeaus

Größe: B x H in cm	Material:	Best.-Nr.:	Preis: EUR			
			1	10	25	50
30,0 x 15,0	Folie HI	38.3023	9,15	8,50	7,95	6,85
30,0 x 15,0	Alu HI	15.3023	11,20	9,90	9,20	8,85
40,0 x 20,0	Folie HI	38.3024	14,90	13,30	12,70	11,30
40,0 x 20,0	Alu HI	15.3024	16,90	15,30	14,40	13,80

Mengenrabatt !



① ASR A1.3 E001 + Zusatzzeichen
DIN EN ISO 7010 E001 + Zusatzzeichen

langnachleuchtend

Notausgang (links) mit Richtungspfeil abwärts

Größe: B x H in cm	Material:	Best.-Nr.:	Preis: EUR			
			1	10	25	50
30,0 x 15,0	Folie HI	38.0084	9,15	8,50	7,95	6,85
30,0 x 15,0	Alu HI	15.0084	11,20	9,90	9,20	8,85
40,0 x 20,0	Folie HI	38.0085	14,90	13,30	12,70	11,30
40,0 x 20,0	Alu HI	15.0085	16,90	15,30	14,40	13,80
60,0 x 30,0	Alu HI	15.3028	44,70	42,70	40,40	38,20

Mengenrabatt !



① ASR A1.3 E002 + Zusatzzeichen
DIN EN ISO 7010 E002 + Zusatzzeichen

langnachleuchtend

Notausgang (rechts) mit Richtungspfeil abwärts

Größe: B x H in cm	Material:	Best.-Nr.:	Preis: EUR			
			1	10	25	50
30,0 x 15,0	Folie HI	38.0069	9,15	8,50	7,95	6,85
30,0 x 15,0	Alu HI	15.0069	11,20	9,90	9,20	8,85
40,0 x 20,0	Folie HI	38.0079	14,90	13,30	12,70	11,30
40,0 x 20,0	Alu HI	15.0079	16,90	15,30	14,40	13,80
60,0 x 30,0	Alu HI	15.3027	44,70	42,70	40,40	38,20

Mengenrabatt !



1 ASR A1.3 E001 + Zusatzzeichen
DIN EN ISO 7010 E001 + Zusatzzeichen

1 ASR A1.3 E002 + Zusatzzeichen
DIN EN ISO 7010 E002 + Zusatzzeichen

langnachleuchtend

langnachleuchtend

Notausgang (links) mit Richtungspfeil links aufwärts

Größe: B x H in cm	Material:	Best.-Nr.:	Preis: EUR			
			1	10	25	50
30,0 x 15,0	Folie HI	38.3048	9,15	8,50	7,95	6,85
30,0 x 15,0	Alu HI	15.3048	11,20	9,90	9,20	8,85
40,0 x 20,0	Folie HI	38.3049	14,90	13,30	12,70	11,30
40,0 x 20,0	Alu HI	15.3049	16,90	15,30	14,40	13,80

Notausgang (rechts) mit Richtungspfeil rechts aufwärts

Größe: B x H in cm	Material:	Best.-Nr.:	Preis: EUR			
			1	10	25	50
30,0 x 15,0	Folie HI	38.3046	9,15	8,50	7,95	6,85
30,0 x 15,0	Alu HI	15.3046	11,20	9,90	9,20	8,85
40,0 x 20,0	Folie HI	38.3047	14,90	13,30	12,70	11,30
40,0 x 20,0	Alu HI	15.3047	16,90	15,30	14,40	13,80

Mengenrabatt !

Mengenrabatt !



1 ASR A1.3 E001 + Zusatzzeichen
DIN EN ISO 7010 E001 + Zusatzzeichen

1 ASR A1.3 E002 + Zusatzzeichen
DIN EN ISO 7010 E002 + Zusatzzeichen

langnachleuchtend

langnachleuchtend

Notausgang (links) mit Richtungspfeil links abwärts

Größe: B x H in cm	Material:	Best.-Nr.:	Preis: EUR			
			1	10	25	50
30,0 x 15,0	Folie HI	38.3044	9,15	8,50	7,95	6,85
30,0 x 15,0	Alu HI	15.3044	11,20	9,90	9,20	8,85
40,0 x 20,0	Folie HI	38.3045	14,90	13,30	12,70	11,30
40,0 x 20,0	Alu HI	15.3045	16,90	15,30	14,40	13,80

Notausgang (rechts) mit Richtungspfeil rechts abwärts

Größe: B x H in cm	Material:	Best.-Nr.:	Preis: EUR			
			1	10	25	50
30,0 x 15,0	Folie HI	38.3042	9,15	8,50	7,95	6,85
30,0 x 15,0	Alu HI	15.3042	11,20	9,90	9,20	8,85
40,0 x 20,0	Folie HI	38.3043	14,90	13,30	12,70	11,30
40,0 x 20,0	Alu HI	15.3043	16,90	15,30	14,40	13,80

Mengenrabatt !

Mengenrabatt !



1 DIN EN ISO 7010 E019

1 DIN EN ISO 7010 E018

1 DIN EN ISO 7010 E008

langnachleuchtend

langnachleuchtend

langnachleuchtend

Öffnung durch Rechtsdrehung

Größe: B x H in cm	Material:	Best.-Nr.:	Preis: EUR
10,0 x 10,0	Folie HI	38.A2055	4,10

Öffnung durch Linksdrehung

Größe: B x H in cm	Material:	Best.-Nr.:	Preis: EUR
10,0 x 10,0	Folie HI	38.A2050	4,10

Notausgangsvorrichtung, die nach Zerschlagen einer Scheibe zu erreichen ist

Größe: B x H in cm	Material:	Best.-Nr.:	Preis: EUR
10,0 x 10,0	Folie HI	38.A2060	4,10



NEU



NEU

langnachleuchtend

langnachleuchtend

Rettenweg - Notausgang für Rollstuhlfahrer links

Größe: L x B in cm	Material:	Best.-Nr.:	Preis: EUR
20,0 x 20,0	Alu HI	15.A2070	8,50

Rettenweg - Notausgang für Rollstuhlfahrer rechts

Größe: L x B in cm	Material:	Best.-Nr.:	Preis: EUR
20,0 x 20,0	Alu HI	15.A2065	8,50



ab 22,⁹⁰

i
ASR A1.3 E007
DIN EN ISO 7010 E007

Diese langnachleuchten-
den Aluminiumschilder
sind durch zusätzliche
Oberflächenversiegelung
auch für den Außenein-
satz geeignet.

langnach-
leuchtend

Sammelstelle

Größe: B x H in cm	Material:	Best.-Nr.:	Preis: EUR
40,0 x 40,0	Folie HI	38.A2010	29,90
40,0 x 40,0	Alu HI	15.A2010	39,20
60,0 x 60,0	Alu HI	15.A2015	60,10

Sammelstelle

Größe: B x H in cm	Material:	Best.-Nr.:	Preis: EUR
40,0 x 40,0	Alu	11.A2010	28,50
40,0 x 40,0	Kunststoff	43.A2010	22,90
42,0 x 42,0	Alu, retroreflektierend	53.A2026	72,40
60,0 x 60,0	Alu	11.A2015	50,70



112,⁸⁰

mit Text nach Wahl
bis 20 Zeichen

i
ASR A1.3 E007
DIN EN ISO 7010 E007
mit Zusatztext

Sammelstelle mit individuellem Zusatztext

Größe: B x H in cm	Material:	Best.-Nr.:	Preis: EUR
42,0 x 63,0	Alu, retroreflektierend	53.A2027	112,80



Bitte geben Sie bei der Bestellung den Text mit an!

Sammelstelle. Treffpunkt für alle – nicht nur im Notfall.



Sammelstelle Dreieckskonstruktion in zwei Ausführungen

Dreieckskonstruktion mit mittiger Halterung aus 2 mm Aluminium, gekantet und verschraubt, 3-seitige Beschriftung refl. Typ RA1/A, wahlweise auch mit individuellem Zusatztext, max. 20 Zeichen*.

Halterung mittig für Rohr-Ø 6,0 cm, andere Ausführungen auf Anfrage.

Sammelstelle Dreieckskonstruktion

Größe: B x H in cm	Material:	Best.-Nr.:	Preis: EUR
40,0 x 40,0	Alu, retroreflektierend	53.A2025	371,50
40,0 x 60,0	Alu, retroreflektierend	53.A2028	472,00

* Bitte geben Sie bei der Bestellung den Text mit an!

Rohrpfosten

Alle Pfosten werden inklusive Kunststoffkappe und Rundisen-Erdanker geliefert! Bitte berücksichtigen Sie bei der Ermittlung der Pfostenlänge die Schilderhöhe, die Bodenfreiheit, evtl. Längenänderungen aufgrund örtlicher Gegebenheiten und Einlasstiefe (50,0 – 75,0 cm).

Rohrpfosten

Größe: Ø x L in cm	Material:	Best.- Nr.:	Preis: EUR
6,0 x 250,0	Stahl	90.2774	58,20
6,0 x 300,0	Stahl	90.2775	64,00
6,0 x 325,0	Stahl	90.2776	68,10
6,0 x 350,0	Stahl	90.2777	72,70

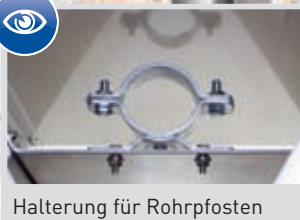

Halterung für Rohrpfosten

Material: Die ersten zwei Ziffern der Bestellnummer beschreiben die Ausführung. Weitere Infos auf den Seiten 4 und 5.
11. Aluminium, geprägt und einbrennlackiert
15. Alu, langnachleuchtend, High-Intensity (150)
21. Weich-PVC-Folie, selbstklebend
38. Folie, langnachleuchtend, High-Intensity (150)
43. Kunststoff (Hart-PVC), witterungsbeständig
53. Aluminium in StVo-Ausführung, mit Folie ausgerüstet

Kennzeichnung von Notausstiegen



ab 5,¹⁵

i ASR A1.3 D-E019
DIN 4844-2 D-E019

langnachleuchtend

Notausstieg

Größe: B x H in cm	Material:	Best.-Nr.:	Preis: EUR
15,0 x 15,0	Folie HI	38.A2030	5,15
20,0 x 20,0	Folie HI	38.A2035	6,95
20,0 x 20,0	Alu HI	15.A2035	8,50



ab 5,¹⁵

i ASR A1.3 E017
DIN EN ISO 7010 E017

langnachleuchtend

rettungsausstieg

Größe: B x H in cm	Material:	Best.-Nr.:	Preis: EUR
15,0 x 15,0	Folie HI	38.A2040	5,15
20,0 x 20,0	Folie HI	38.A2045	6,95
20,0 x 20,0	Alu HI	15.A2045	8,50

§

kurz und knapp



ASR A 2.3 – Fluchtwege und Notausgänge Flucht und Rettungsplan

Gemäß Abschnitt 7(3) sind Notausgänge und Notausstiege, sofern diese von der Außenseite zugänglich sind, auf der Außenseite mit dem Verbotssymbol „Nichts abstellen oder lagern“ zu kennzeichnen und ggf. gemäß Punkt 4 (3) zu sichern.

Entsprechende Schilder finden Sie auf der Seite 59.

WICHTIGE INFORMATION!



1



2



i ASR A1.3 E016
DIN EN ISO 7010 E016

langnachleuchtend

1

Notausstieg mit Fluchtleiter rechts

Größe: B x H in cm	Material:	Best.-Nr.:	Preis: EUR
20,0 x 20,0	Folie HI	38.3021	11,30
20,0 x 20,0	Alu HI	15.3021	12,40

2

Notausstieg mit Fluchtleiter links

Größe: B x H in cm	Material:	Best.-Nr.:	Preis: EUR
20,0 x 20,0	Folie HI	38.3020	11,30
20,0 x 20,0	Alu HI	15.3020	12,40

langnachleuchtend

Schilder für gesicherte Notausgänge



nur im Notfall öffnen

Größe: B x H in cm	Material:	Bestell-Nr.:	Preis: EUR
14,8 x 7,4	Folie	21.0095	2,50



Tür alarmgesichert! Nur im Notfall öffnen

Größe: B x H in cm	Material:	Bestell-Nr.:	Preis: EUR
14,8 x 7,4	Folie	21.0156	2,50



Tür alarmgesichert! Nur im Notfall öffnen

Größe: B x H in cm	Material:	Bestell-Nr.:	Preis: EUR
7,4 x 14,8	Folie	21.0161	2,50



BGV A8 E13

langnach-leuchtend

Rettungsweg rechts abwärts

Größe: B x H in cm	Material:	Best.-Nr.:	Preis: EUR
30,0 x 15,0	Folie HI	38.0023	9,15
30,0 x 15,0	Alu HI	15.0023	11,20
40,0 x 20,0	Folie HI	38.0024	14,90
40,0 x 20,0	Alu HI	15.0024	16,90



BGV A8 E13

langnach-leuchtend

Rettungsweg links abwärts

Größe: B x H in cm	Material:	Best.-Nr.:	Preis: EUR
30,0 x 15,0	Folie HI	38.0021	9,15
30,0 x 15,0	Alu HI	15.0021	11,20
40,0 x 20,0	Folie HI	38.0022	14,90
40,0 x 20,0	Alu HI	15.0022	16,90



BGV A8 E13

langnach-leuchtend

Rettungsweg rechts aufwärts

Größe: B x H in cm	Material:	Best.-Nr.:	Preis: EUR
30,0 x 15,0	Folie HI	38.0019	9,15
30,0 x 15,0	Alu HI	15.0019	11,20
40,0 x 20,0	Folie HI	38.0020	14,90
40,0 x 20,0	Alu HI	15.0020	16,90



BGV A8 E13

langnach-leuchtend

Rettungsweg links aufwärts

Größe: B x H in cm	Material:	Best.-Nr.:	Preis: EUR
30,0 x 15,0	Folie HI	38.0017	9,15
30,0 x 15,0	Alu HI	15.0017	11,20
40,0 x 20,0	Folie HI	38.0018	14,90
40,0 x 20,0	Alu HI	15.0018	16,90



BGV A8 E13

langnach-leuchtend

Rettungsweg links

Größe: B x H in cm	Material:	Best.-Nr.:	Preis: EUR			
			1	10	25	50
30,0 x 15,0	Folie HI	38.0005	9,15	8,50	7,95	6,85
30,0 x 15,0	Alu HI	15.0005	11,20	9,90	9,20	8,85
40,0 x 20,0	Folie HI	38.0006	14,90	13,30	12,70	11,30
40,0 x 20,0	Alu HI	15.0006	16,90	15,30	14,40	13,80



BGV A8 E13

langnach-leuchtend

Rettungsweg rechts

Größe: B x H in cm	Material:	Best.-Nr.:	Preis: EUR			
			1	10	25	50
30,0 x 15,0	Folie HI	38.0008	9,15	8,50	7,95	6,85
30,0 x 15,0	Alu HI	15.0008	11,20	9,90	9,20	8,85
40,0 x 20,0	Folie HI	38.0009	14,90	13,30	12,70	11,30
40,0 x 20,0	Alu HI	15.0009	16,90	15,30	14,40	13,80

Rettungsweg links

Größe: B x H in cm	Material:	Best.-Nr.:	Preis: EUR			
			1	10	25	50
30,0 x 15,0	Alu	11.0005	5,10	4,80	4,40	4,10
30,0 x 15,0	Folie	21.0005	3,80	3,60	3,45	3,20
30,0 x 15,0	Kunststoff	43.0005	4,10	3,85	3,70	3,65
60,0 x 30,0	Alu	11.0007	24,30	24,00	23,60	23,00

Mengenrabatt !

Rettungsweg rechts

Größe: B x H in cm	Material:	Best.-Nr.:	Preis: EUR			
			1	10	25	50
30,0 x 15,0	Alu	11.0008	5,10	4,80	4,40	4,10
30,0 x 15,0	Folie	21.0008	3,80	3,60	3,45	3,20
30,0 x 15,0	Kunststoff	43.0008	4,10	3,85	3,70	3,65
60,0 x 30,0	Alu	11.0010	24,30	24,00	23,60	23,00

Mengenrabatt !

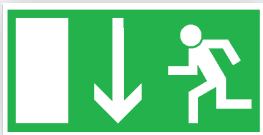

+ über dem Ausgang anzubringen

BGV A8 E16

langnach-leuchtend

Notausgang

Größe: B x H in cm	Material:	Best.-Nr.:	Preis: EUR			
			1	10	25	50
30,0 x 15,0	Folie HI	38.0014	9,15	8,50	7,95	6,85
30,0 x 15,0	Alu HI	15.0014	11,20	9,90	9,20	8,85
40,0 x 20,0	Folie HI	38.0015	14,90	13,30	12,70	11,30
40,0 x 20,0	Alu HI	15.0015	16,90	15,30	14,40	13,80

Notausgang

Größe: B x H in cm	Material:	Best.-Nr.:	Preis: EUR			
			1	10	25	50
30,0 x 15,0	Alu	11.0014	5,10	4,80	4,40	4,10
30,0 x 15,0	Folie	21.0014	3,80	3,60	3,45	3,20
30,0 x 15,0	Kunststoff	43.0014	4,10	3,85	3,70	3,65
60,0 x 30,0	Alu	11.0016	24,30	24,00	23,60	23,00

Mengenrabatt !



+ über dem Ausgang anzubringen

BGV A8 E15

langnach-leuchtend

Notausgang

Größe: B x H in cm	Material:	Best.-Nr.:	Preis: EUR
15,0 x 30,0	Folie HI	38.0011	9,15
15,0 x 30,0	Alu HI	15.0011	11,20
20,0 x 40,0	Folie HI	38.0012	14,90
20,0 x 40,0	Alu HI	15.0012	16,90

Material: Die ersten zwei Ziffern der Bestellnummer beschreiben die Ausführung. Weitere Infos auf den Seiten 4 und 5.

- 11. Aluminium, geprägt und einbrennlackiert
- 15. Alu, langnachleuchtend, High-Intensity (150)
- 17. Alu, langnachleuchtend, High-Intensity (300)

- 21. Weich-PVC-Folie, selbstklebend
- 38. Folie, langnachleuchtend, High-Intensity (150)
- 43. Kunststoff (Hart-PVC), witterungsbeständig

Zusatzschilder aus der betrieblichen Praxis

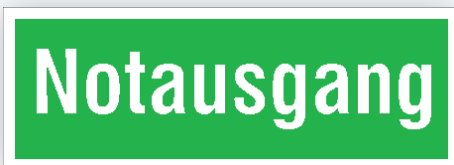

Notausgang langnach-leuchtend

Größe: B x H in cm	Material:	Best.-Nr.:	Preis: EUR			
			1	10	25	50
30,0 x 10,5	Folie HI	38.0099	7,50	6,65	6,05	5,65
30,0 x 10,5	Alu HI	15.0099	11,20	9,90	9,20	8,85
40,0 x 14,0	Alu HI	15.0100	13,80	13,10	12,10	11,30

Mengenrabatt !

Notausgang

Größe: B x H in cm	Material:	Best.-Nr.:	Preis: EUR			
			1	10	25	50
30,0 x 10,5	Folie	21.0099	4,10	3,90	3,80	3,60
30,0 x 10,5	Kunststoff	43.0099	4,40	4,05	3,85	3,65

Mengenrabatt !

ab 3,⁶⁰

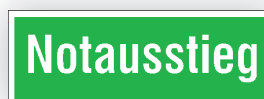

Notausstieg langnach-leuchtend

Größe: B x H in cm	Material:	Best.-Nr.:	Preis: EUR			
			1	10	25	50
30,0 x 10,5	Folie HI	38.0101	7,50	6,65	6,05	5,65
30,0 x 10,5	Alu HI	15.0101	11,20	9,90	9,20	8,85

Mengenrabatt !

Notausstieg

Größe: B x H in cm	Material:	Best.-Nr.:	Preis: EUR			
			1	10	25	50
30,0 x 10,5	Folie	21.0101	4,10	3,90	3,80	3,60

Mengenrabatt !



Ausgang langnach-leuchtend

Größe: B x H in cm	Material:	Best.-Nr.:	Preis: EUR
30,0 x 10,5	Folie HI	38.0097	7,50
30,0 x 10,5	Alu HI	15.0097	11,20
40,0 x 14,0	Folie HI	38.0098	11,20
40,0 x 14,0	Alu HI	15.0098	13,80

Ausgang

Größe: B x H in cm	Material:	Best.-Nr.:	Preis: EUR
30,0 x 10,5	Kunststoff	43.0097	4,60



Notleiter langnach-leuchtend

Größe: B x H in cm	Material:	Best.-Nr.:	Preis: EUR
30,0 x 10,5	Folie HI	38.0103	7,50
30,0 x 10,5	Alu HI	15.0103	11,20
40,0 x 14,0	Alu HI	15.0104	13,80



Exit langnach-leuchtend

Größe: B x H in cm	Material:	Best.-Nr.:	Preis: EUR
30,0 x 10,5	Folie HI	38.0126	7,50
30,0 x 10,5	Alu HI	15.0126	11,20
40,0 x 14,0	Alu HI	15.0127	13,80

Exit

Größe: B x H in cm	Material:	Best.-Nr.:	Preis: EUR
30,0 x 10,5	Alu	11.0126	5,55
30,0 x 10,5	Folie	21.0126	4,60
40,0 x 14,0	Alu	11.0127	7,95
40,0 x 14,0	Folie	21.0127	5,95



Symbol: Notausgang aufwärts langnach-leuchtend

Größe: B x H in cm	Material:	Best.-Nr.:	Preis: EUR
39,0 x 11,5	Alu HI 150	15.7651	11,70
39,0 x 11,5	Alu HI 300	17.7651	14,50



Symbol: Rettungsweg rechts langnach-leuchtend

Größe: B x H in cm	Material:	Best.-Nr.:	Preis: EUR
39,0 x 11,5	Alu HI 150	15.7652	11,70
39,0 x 11,5	Alu HI 300	17.7652	14,50

% Preise für **GRÖßERE ABNAHMEMENGEN** auf Anfrage



Symbol: Notausgang abwärts langnach-leuchtend

Größe: B x H in cm	Material:	Best.-Nr.:	Preis: EUR
39,0 x 11,5	Alu HI 150	15.7650	11,70
39,0 x 11,5	Alu HI 300	17.7650	14,50



Symbol: Rettungsweg links langnach-leuchtend

Größe: B x H in cm	Material:	Best.-Nr.:	Preis: EUR
39,0 x 11,5	Alu HI 150	15.7653	11,70
39,0 x 11,5	Alu HI 300	17.7653	14,50

GfS EH-Türwächter – zur sicheren Fluchtweg- überwachung nach den Regeln der Technik



Voralarm
(vgl. Beschreibung
Funktionsweise)



verdecktes Profilhalbzylinderschloss
Ein Austausch des Profilhalbzylinders (<30 mm)
ist problemlos möglich. Wichtig für den Reset
des TW. Auf Wunsch gleichschließend erhältlich.

Lautsprecher
(Hupe 95 dB/1m)

PRODUKT-TIPP
ab **365,00**

- + alle EH-Türwächtermodelle inkl. 9V-Blockbatterie (jährlicher Wechsel empfohlen), Schrauben und Piktogramm
- + alle EH-Türwächter wahlweise für rechte oder linke Türen verwendbar

Produktinfo

Die Arbeitsstättenverordnung und die Unfallverhütung fordern eine ungehinderte Begehrbarkeit der Fluchtwege. Rote Notschlüsselkästen sind gesetzlich verboten! (Landgericht Düsseldorf, Az. 3K 346477)

Durch die EN-Normen wird zusätzlich gefordert, dass sich Türen von Rettungswegen **mit einem einzigen Griff** leicht öffnen lassen.

Der EH-Türwächter für Türklinken entspricht den Vorgaben der DIN EN 179.

Der EH-Türwächter für Panikstangen entspricht den Vorgaben der DIN EN 1125.

EH-Türwächter für Türklinke Gehäuse langnachleuchtend

Ausführung:	Best.-Nr.:	Preis: EUR
langnachleuchtend	GH 99010	399,00

EH-Türwächter für Türklinke Gehäuse grün RAL 6029

Ausführung:	Best.-Nr.:	Preis: EUR
grün	GH 99000	365,00

EH-Türwächter für Türklinke mit Voralarm-Modul

Ausführung:	Best.-Nr.:	Preis: EUR
langnachleuchtend	GH 99011	446,00

EH-Türwächter für Türklinke mit Voralarm-Modul

Ausführung:	Best.-Nr.:	Preis: EUR
grün	GH 99001	411,00

Montage-Zubehör:



wenn $\geq 13,0$ cm
= Montageplatte
lang

wenn $< 13,0$ cm
= Montageplatte
kurz/normal

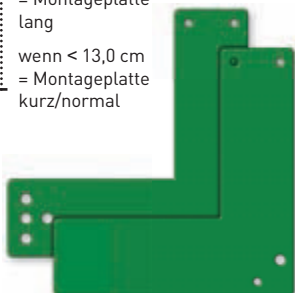

Montage-Set für Glastüren mit Rahmen

- unsichtbare Schraubbefestigung
- Set bestehend aus 2 Stahlplatten in Winkelform und Befestigungsschrauben
- sabotagesichere Befestigung unterhalb der Türklinke an Glastüren mit Rahmen

Maße kurz/normal (B x H): 17,0 x 17,5 cm
Maße lang (B x H): 17,0 x 20,5 cm
Farbe: grün (RAL 6029)

Ausführung:	Best.-Nr.:	Preis: EUR
kurz/normal	90.2187	41,00
lang	90.2188	46,00

UV-Folie, silber

Zum Schutz vor direkter Sonneneinstrahlung bei Klebmontage eines TW erforderlich.



Montage-Set zur Klebmontage an Brandschutz- und Vollglastüren

- zur Befestigung des Türwächters unterhalb der Türklinke
- komplett mit Klebeset

Maße (B x H): 5,2 x 17,5 cm
Farbe: grün (RAL 6029)

Best.-Nr.:	Preis: EUR
90.2180	41,00

Best.-Nr.:	Preis: EUR
GH 1664	25,70

**Funktionsweise von
EH-Türwächtern:**

Verschluss:



Türklinke bzw. Panikstange wird in Verschlussstellung überwacht. Begehung der Tür im Notfall mit einem Handgriff möglich.

Notöffnung:



Mit Voralarm:



Herunterdrücken der Türklinke bzw. Panikstange verschiebt den EH-Türwächter nach unten und die Tür ist begehbar. Bei Notöffnung ertönt ein Dauersignal. Deaktivierung nur durch berechtigte Personen mit Hilfe des Geräteschlüssels möglich.

Bei Geräten mit Voralarm warnt dieser bei leichtem Drücken der Türklinke bzw. der Panikstange und soll vermitteln, dass die Tür nur im Notfall zu benutzen ist. Mit Loslassen verstummt der Voralarm. Sonst wird durch Notöffnung der Hauptalarm ausgelöst.

Einzel freigabe:



Um die Tür alarmfrei zu begehen, öffnen berechtigte Personen das Türschloss (Schlossfalle) mit dem Schlüssel ohne die Klinke zu benutzen.

Dauerfreigabe:



Soll die Tür normal begehbar sein, kann mit dem Geräteschlüssel der Türwächter durch Verschieben nach unten alarmfrei in eine Dauerfreigabeposition gebracht werden.

Verschluss:



Notöffnung:



langnach-
leuchtend

**EH-Türwächter für Panikstangen
mit Voralarm-Modul**

Ausführung:	Best.-Nr.:	Preis: EUR
langnachleuchtend	GH 99402	486,00

**EH-Türwächter für Panikstangen
mit Voralarm-Modul**

Ausführung:	Best.-Nr.:	Preis: EUR
grün	GH 99401	451,00

Montage-Zubehör:

**gekröpfte Montageplatte,
DIN rechts bzw. DIN links**

**zur Montage an Rahmentüren
mit Panikstange**

gekröpfte Montageplatte,
DIN rechts bzw. DIN links
Ausführungen: 3,0 cm Versatz, 5,0 cm Versatz

Um die benötigte Ausführung zu ermitteln, muss die Tiefe vom Rahmen bis zur Mitte der Panikstange gemessen werden:
**gemessener Wert: 7,0 - 9,0 cm,
3,0 cm Montageplatte
gemessener Wert: 9,1 - 11,5 cm,
5,0 cm Montageplatte**

Ausführung	Best.-Nr.:	Preis: EUR
DIN rechts:		
30 mm	GH 1371	48,50
50 mm	GH 1381	51,00

Distanzstück

**zur Klebmontage an Vollblattdüren
mit Panikstange**

Distanzstück, inkl. Abdeckkappen
Ausführungen: 3,0 cm, 5,0 cm
Um die benötigte Ausführung zu ermitteln, muss die Tiefe vom Türblatt bis zur Mitte der Panikstange gemessen werden:
**gemessener Wert: 7,0 - 9,0 cm,
3,0 cm Distanzstück
gemessener Wert: 9,1 - 11,5 cm,
5,0 cm Distanzstück
Farbe: grün (RAL 6029)**



In Laufrichtung/ Fluchrichtung benötigen Sie zur Montage des EH-Türwächters am
- linken Türflügel die Montageplatte,
DIN rechts.
- rechten Türflügel die Montageplatte,
DIN links.
Farbe: grün (RAL 6029)

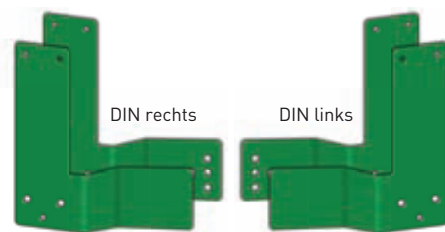

Ausführung	Best.-Nr.:	Preis: EUR
DIN links:		
30 mm	GH 1370	48,50
50 mm	GH 1380	51,00

Ausführung:	Best.-Nr.:	Preis: EUR
30 mm	GH 1455	48,00
50 mm	GH 1880	50,10



Montage-Zubehör für Messwerte > 11,5 cm auf Anfrage

GfS Schwenk-Türwächter: der Klassiker der Fluchwegüberwachung

PREIS-TIPP
ab **204,90**



Lieferumfang:

- 1x 9V-Blockbatterie
- 2 Schlüssel (bei den Modellen mit bereits eingebautem Schloss)
- 1x kleines Piktogramm mit Richtungspfeil, langnachleuchtend
- 2x große Piktogramme mit Benutzungshinweis für die Tür
- 4 Schrauben zur Befestigung
- 1 Kerbstift zur Festlegung der Schwenkrichtung

Technische Daten:

- einfache Montage
- Hupe (95 dB/ 1m)
- netzunabhängig durch 9V-Blockbatterie
- für links- und rechtsangeschlagene Türen; **wichtig: die Schwenkrichtung des Türwächters wird kundenseitig durch den Kerbstift eingestellt**

Farbe: grün (RAL6029)

Abmessung (B x H x T): 5,2 x 17,5 x 7,2 cm

TürwächterS tandard Gehäuse grün RAL 6029 C		
Ausführung:	Best.-Nr.:	Preis: EUR
mit Zylinderschloss (rund)	90.2170	204,90
mit eingebautem Profilhalbzylinderschloss	90.2171	235,10
vorgerichtet für bauseitigen Profilhalbzylinder	90.2172	226,90

Türwächter Standard Gehäuse langnachleuchtend C		
Ausführung:	Best.-Nr.:	Preis: EUR
mit Zylinderschloss	90.2157	239,90
mit eingebautem Profilhalbzylinderschloss	90.2158	270,10
vorgerichtet für bauseitigen Profilhalbzylinder	90.2159	261,90

Zylinderschloss (rund)



Profilhalbzylinder



Profilhalbzylinder vorgerichtet

Profilhalbzylinder für EH- und Standard-Türwächter



+ inkl. 2 Schlüssel

Profilhalbzylinder

- Zylinderlänge 27/10 - 30/10 mm, max. Gesamtlänge 40,5 mm
- zur Verwendung in Türwächtern
- 2 Schlüssel im Lieferumfang enthalten

Best.-Nr.:	Preis: EUR	C
90.2160		20,40

Montage-Zubehör:



wenn $\geq 13,0$ cm = Montageplatte lang
wenn $< 13,0$ cm = Montageplatte kurz/normal

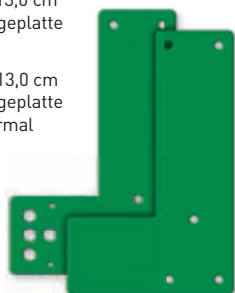

Montage-Set für Glastüren mit Rahmen

- unsichtbare Schraubbefestigung
- Set bestehend aus 2 Stahlplatten im Winkelform und Befestigungsschrauben
- sabotagesichere Befestigung unterhalb der Türklinke an Glastüren mit Rahmen

Maße kurz/normal (B x H): 11,0 x 17,5 cm
Maße lang (B x H): 11,0 x 20,5 cm
Farbe: grün (RAL 6029)

für Türschild: Farbe:	Best.-Nr.:	Preis: EUR	C
kurz/normal grün	90.2178	41,00	
kurz/normal nachleuchtend	90.2179	51,50	
lang grün	90.2189	46,00	

UV-Folie, silber

Zum Schutz vor direkter Sonneneinstrahlung bei Klebmontage eines TW erforderlich.

Montage-Set zur Klebmontage an Brandschutz- und Vollglastüren

- zur Befestigung des Türwächters unterhalb der Türklinke
- komplett mit Klebeset

Maße (B x H): 5,2 x 17,5 cm
Farbe: grün (RAL 6029)



Best.-Nr.:	Preis: EUR	C
90.2180		41,00

Best.-Nr.:	Preis: EUR	C
GH 1664		25,70

**Funktionsweise von
Schwenk-Türwächtern:****Verschluss:**

In der Verschlussstellung kann die Türklinke nicht gedrückt werden. Der Türwächter fungiert als Hemmschwelle.

Notöffnung:

Zum Öffnen der Tür muss der Türwächter zur Seite gedreht werden. Der Türwächter rastet in seiner Schrägstellung ein und gibt die Klinke zur Betätigung frei. Dies löst einen akustischen Alarm aus (95 dB/ 1m), der auf Gefahr oder Missbrauch aufmerksam macht. Aufheben des Alarms nur mit Schlüssel möglich!

Einzelfreigabe:

Um die Tür alarmfrei zu begehen, öffnen berechnete Personen das Türschloss (Schlossfalle) mit dem Schlüssel, ohne die Klinke zu benutzen.

Dauerfreigabe:

Eine alarmfreie Umstellung auf eine Dauerfreigabe der Tür ist mit Hilfe des Geräteschlüssels möglich. Dazu lässt man den Türwächter um 180° ausschwenken und einrasten.



nach links öffnend

nach vorne öffnend

nach rechts öffnend

Türwächter für Paniktreibriegel

- Einsatz z.B. bei Treibriegeln an Türen oder bei Fenstergriffen
- Hupe (95 dB/ 1m)

Farbe: grün (RAL 6029)

Lieferumfang:

- 2 Schlüssel
- 1x 9V-Blockbatterie
- 1x kleines Piktogramm mit Richtungspfeil für den Türwächter, langnachleuchtend
- 1x großes Piktogramm mit Benutzungshinweis für Tür bzw. Fenster, langnachleuchtend
- 4 Schrauben zur Befestigung

An Treibriegeln bzw. Fenstergriffen:

+ einhändig
bedienbar

+ Piktogramme im
Lieferumfang
enthalten

+ mit Zylinder-
schloss

**Türwächter für Paniktreibriegel
mit Zylinderschloss**

Ausführung:	Best.-Nr.:	Preis: EUR
links öffnend	90.2161	229,90
rechts öffnend	90.2164	229,90
nach vorne öffnend	90.2167	229,90

Einfache Türsicherung mit Stangenalarm, Fluchttürhauben und Tag-Alarm

Schilder für Türwächter, Paniktreibriegel, Paniktüren



nur im Notfall öffnen			
Größe:	Material:	Bestell-Nr.:	Preis: EUR
B x H in cm			
14,8 x 7,4	Folie	21.0095	2,50



Tür alarm-gesichert! Nur im Notfall öffnen			
Größe:	Material:	Bestell-Nr.:	Preis: EUR
B x H in cm			
14,8 x 7,4	Folie	21.0156	2,50



Tür alarm-gesichert! Nur im Notfall öffnen			
Größe:	Material:	Bestell-Nr.:	Preis: EUR
B x H in cm			
7,4 x 14,8	Folie	21.0161	2,50



Elektrischer Stangenalarm

- einfache Montage an Türen mit Panikstangen (Stangengriffen)
- optische und akustische Hemmschwelle
- Voralarm durch leichtes Herunterdrücken der Panikstange
- batteriebetrieben inkl. Batterieüberwachung
- Alarmabschaltung über den Geräteschlüssel (PHZ = 30 mm)
- kann in vorhandenen Schließanlagen integriert werden

Lieferumfang:

Stangenalarmgerät mit 85 dB/1 m, verstellbarer Auslösewinkel inkl. Sicherungsband, 6 rote Oberplatten (für Auslösewinkel), Batterie mit Batterieüberwachung, eingebauter PHZ mit 2 Schlüsseln, Aufkleber „ALARM“



Best.-Nr.:	Preis: EUR
90.2200	182,00



Fluchttürhauben für Paniktreibriegel und Fenstergriffe

Zur einfachen Sicherung von Fenstergriffen oder Treibriegeln bei Türen.

Die wiederverwendbare Plastikhaube (bruchfest) wird mit dem rot/grünen Sicherheitsverschluss über Tür- oder Fenstergriff oder der Türklinke befestigt.

Im Notfall: Haube abschlagen; hierbei zerbricht nicht die Haube, sondern nur die mit Sollbruchstellen versehenen roten Verschlüsselemente. Zum erneuten Sichern nach Gebrauch einfach neue Verschlüsse anbringen.

Lieferbar in zwei Standardbreiten für normale und schmale Türrahmen.

Lieferumfang Komplett-Set:

Haube, Piktogramm, Befestigungsschrauben, 6x Ersatzverschluss rot, 2x Ersatzhalter grün



Fluchttürhauben für Paniktreibriegel Modell D2, für Türen mit normalen Rahmen

Abmessung (B x H x T): 8,0 x 29,7 x 7,2 cm

Ausführung:	Stück: per VE	Bestell-Nr.:	Preis: EUR
Komplett-Set	1	90.2190	47,00
Ersatzhaube, inkl. Piktogramm	1	90.2191	35,00
Ersatzverschluss rot	6	90.2198	11,00
Ersatzhalter grün	2	90.2199	7,95

Fluchttürhauben für Paniktreibriegel Modell E, für Türen mit schmalen Rahmen

Abmessung (B x H x T): 6,5 x 27,0 x 9,0 cm

Ausführung:	Stück: per VE	Bestell-Nr.:	Preis: EUR
Komplett-Set	1	90.2196	47,00
Ersatzhaube, inkl. Piktogramm	1	90.2197	35,00
Ersatzverschluss rot	6	90.2198	11,00
Ersatzhalter grün	2	90.2199	7,95

Fluchttürhauben Modell K, spez. zum Sichern von Türklinken

Abmessung (B x H x T): 21,5 x 9,9 x 10,0 cm

Ausführung:	Stück: per VE	Bestell-Nr.:	Preis: EUR
Komplett-Set	1	90.2182	57,00
Ersatzhaube, inkl. Piktogramm	1	90.2183	42,00
Ersatzverschluss rot	6	90.2198	11,00
Ersatzhalter grün	2	90.2199	7,95
Ersatzbefestigungsset (2 Befestigungswinkel/ 3 Endabschlüsse)	2	90.2186	18,00

GfS Tag-Alarm: die alternative Fluchttürüberwachung

GfS Tag-Alarm

Der Tag-Alarm ist ein kostengünstiges und einfach anzuschließendes Gerät zur Öffnungsüberwachung von Paniktüren im Verlauf von Rettungswegen.

Bei Begehung der Paniktür wird optischer (nicht bei batteriebetriebener Ausführung) und akustischer Alarm ausgelöst.

Alarmgerät beinhaltet Profilhalbzylinder zur Scharf-/Unschärfstellung.

Es sind zusätzlich über die Schlüssel-schaltung die Funktionen „Einzelfreigabe“ und „Dauerfreigabe“ einstellbar.

Maße ohne Blitzleuchte (B x H x T):

12 cm x 22,5 cm x 6,8 cm

Maße mit Blitzleuchte (B x H x T):

12 cm x 33 cm x 6,8 cm

Farbe: eloxiertes Aluminiumgehäuse



GfS Tag-Alarm batteriebetrieben

Lieferumfang:

- 1x GfS Tag-Alarm (ohne Blitzleuchte)
- 1x 9V-Blockbatterie
- 2x Schlüssel

Technische Daten:

- nur akustischer Alarm (Hupe: 95 dB/1m)
- mit eingebautem Profilhalbzylinder zur Scharf-/Unschärf-schaltung
- LED rot/grün zur Zustandsanzeige
- Spannungsversorgung 9V-Blockbatterie

Komponenten zur Erstmontage:

GfS Tag-Alarm batteriebetrieben + Kabel-Reed-Kontakt (wahlweise Aufschraub- oder Einlassmontage)

Einsatz von Funk-Reed-Kontakt nicht möglich



GfS Tag-Alarm mit Steckernetzteil oder integriertem Unterputz-Netzteil

Lieferumfang:

- 1x GfS Tag-Alarm
- 1x Stecker-Netzteil oder 1x Unterputz-Netzteil
- 2x Schlüssel

Technische Daten:

- visueller und akustischer Alarm (Hupe: 95 dB/1m)
- mit eingebautem Profilhalbzylinder zur Scharf-/Unschärf-schaltung
- LED rot/grün zur Zustandsanzeige
- Gerät ist sofort einsatzbereit

Komponenten zur Erstmontage:

GfS Tag-Alarm (Stecker-Netzteil oder integriertes Unterputz-Netzteil) + Funk-Reed-Kontakt (empfohlen; bis zu 30 m Reichweite), Kabel-Reed-Kontakte möglich



Blitzleuchte
10,5 cm

22,5 cm

12,0 cm 6,8 cm

Ausführung:	Best.-Nr.:	Preis: EUR	C
batteriebetrieben	GH 7100	170,10	

Ausführung:	Best.-Nr.:	Preis: EUR	C
mit Steckernetzteil	GH 7000	229,90	
mit Unterputz-Netzteil	GH 7300	249,90	

Zur Überwachung mehrerer Türen und/oder Fenster erforderliches Zubehör auf Anfrage

Kabel-Reed-Kontakte zur Öffnungsüberwachung:

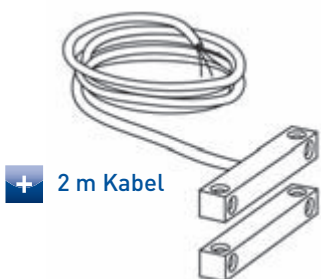

+ 2 m Kabel



+ 2 m Kabel

Ausführung:	Best.-Nr.:	Preis: EUR	C
Aufschraub-Montage	GH 9302	22,00	

Ausführung:	Best.-Nr.:	Preis: EUR	C
Einlass-Montage	GH 9301	22,00	

Funk-Reed-Kontakt:



Technische Hinweise:

Funk-Reed-Türkontakt zur Aufschraubmontage. Kunststoffgehäuse, Sendemodul 868,3 MHz, Spannungsversorgung über 3 V-Knopfzelle (im Lieferumfang enthalten), Kontakt als Schließer mit VDS-Zulassung. Reichweite 30 m.

Ausführung:	Best.-Nr.:	Preis: EUR	C
Funk-Reed (kabellos)	GH 8302	88,00	



Jede Sicherheitsleuchte ist wichtig! Sie schützt Leben und gibt Sicherheit.

Nur voll funktionsfähige und richtig installierte Sicherheitsbeleuchtungen in Kombination mit einem optimal konzipierten Sicherheitsleitsystem können bei Ausfall der Allgemeinbeleuchtung lebensrettende Schutzfunktionen erfüllen. Die oberste Prämisse ist dabei das sichere Verlassen eines Ortes.

Bei Stromausfall oder schon bei Ausfall von nur einer Sicherheits- oder Rettungszeichenleuchte besteht je nach Beschaffenheit der Räumlichkeiten, z.B. in Treppenhäusern ohne Lichteinfall, Tiefgaragen, Kellern etc. ein erhebliches Unfallrisiko.

Unterschieden werden Sicherheits- und Rettungszeichenleuchten. Sicherheitsleuchten werden ohne Piktogramm verwendet und sollen Wege ausleuchten, so dass Notausgänge und Rettungswege auch bei Dunkelheit oder Netzausfall sicher genutzt werden können. Rettungszeichenleuchten werden mit Piktogramm eingesetzt. Ihr Ziel ist die Kennzeichnung von Rettungswegen und Notausgängen.

Der Gesetzgeber schreibt eine kontinuierlich Überprüfung der installierten Sicherheitsbeleuchtungen vor.

Einzelbatterieleuchten müssen mindestens einmal in der Woche auf Funktion getestet werden. Einmal jährlich wird außerdem ein Batteriedauertest gefordert. Über diese Prüfungen ist ein Prüfbuch zu führen, dass alle Prüfungen über einen Zeitraum von 4 Jahren nachweist.

Für ein Höchstmaß an Sicherheit stehen international bekannte Marken wie:

- | | |
|--------------------|-------------------------------|
| CEAG | Notlichtsysteme |
| Dr. WILLING | Notbeleuchtungen |
| EverGlow® | Sicherheitsleitsysteme |
| B-SAFETY | Notleuchten |

NEU

PREIS-TIPP
54,⁴⁵



B-SAFETY V-LUX STANDARD

Montageart: Wand- oder Deckenmontage
Standardausführung mit:

- manueller TEST-Funktion, inkl. Prüftaster
- Leuchtstofflampe T5-8W
- 3 Piktogrammaufkleber (PVC-Folie, selbstklebend) inklusive

Notlicht-Nennbetriebsdauer:
3 h: NI-CD-Akku

Gehäuse: bruchsicheres Polycarbonat
Farbe: RAL 9003 (weiß)

Abdeckung: bruchsicheres Polycarbonat, transparent
Reflektor: weiß lackiertes Stahlblech

Technische Daten:
Schutzklasse: I
Schutzart: IP 65
Betriebsspannung: 230 V, 50 Hz
Abmessungen (B x H x T): 35,0 x 11,0 x 8,0 cm
Leergewicht: 1,3 kg

Leuchte generell für Dauer- oder Bereitschaftsschaltung geeignet.

i
DIN EN 60598-1, DIN EN 60598-2-22, DIN EN 1838 und DIN EN ISO 7010

Best.-Nr.:	Preis: EUR	A
BR 563030		54,45

+ Erkennungsweite: 20 m



3 Piktogramme inklusive (DIN EN ISO 7010)

93,⁵⁰



Universal-Rettungszeichenleuchte URD 2 mit Einzelbatterie

Montageart: Wandmontage
Standardausführung mit:

- Batterie: 2,4 V / 1,3 Ah
- Netzlampe: Glühlampe E 14, 15 Watt Birnenform
- Notlampe: 2,4 V / 0,3 A, für 3 h
- Beipack: 2,4 V / 0,5 A, für 1 h
- Lampen: Spezialbeschichtung für optimale Piktogramm-Ausleuchtung
- 3 Piktogramme inklusive

Gehäuse: hochwertiger Kunststoff

Unterteil: Isolierstoff, schwarz
Abdeckung: Thermoplast weiß, Lichtaustritt auch nach unten

Technische Daten:
Schutzklasse: II
Schutzart: IP 43, regengeschützt
Netzanschluss: 230 V +10%, 50 /60 Hz
Abmessungen (B x H x T): 22,5 x 12,5 x 12,0 cm

Leuchte generell für Dauer- oder Bereitschaftsschaltung geeignet.

i
DIN EN 60598-1, DIN EN 60598-2-22, DIN EN 1838 und DIN EN ISO 7010

Größe:	Best.-Nr.:	Preis: EUR	A
B x H x T in cm			
22,5 x 12,5 x 12,0	90.6964		93,50

+ Erkennungsweite: 20 m



3 Piktogramme inklusive (DIN EN ISO 7010)

Material: Die ersten zwei Ziffern der Bestellnummer beschreiben die Ausführung. Weitere Infos auf den Seiten 4 und 5.
90. Spezialprodukt (Beschreibung beim Artikel)

Euro 3

Montageart: Wandmontage sowie Decken-, Pendel- oder Wandauslegermontage mit zusätzlichem Montageadapter (2 x Euro 3)

Standardausführung mit:

- Überwachung des Ladekreises und Funktionsanzeige durch grüne LED
- 1 x Dauerlichtglühlampe 230/260 V, 5 W (werkzeuglos auswechselbar)
- 2 x Notlichtglühlampe 2,4 V / 0,75 W
- 3 Piktogrammfolien inklusive

Notlicht-Nennbetriebsdauer: 3 h: NC-Akku 2,4 V / 2 Ah

Gehäuse: Kunststoff, **Farbe:** RAL 9010 (rein weiß)

Technische Daten:

Schutzklasse: II

Schutzart: IP 41

Betriebsspannung: 230 V, 50/60 Hz

Anschlussklemmen: Doppelklemmen 3 x 2,5 mm²

Abmessungen Euro 3: (B x H x T): 24,0 x 10,0 x 6,5 cm

Abmessungen 2 x Euro 3 + Montageadapter (B x H x T): 24,0 x 10,0 x 12,0

Leergewicht Euro 3: 0,57 kg

Leuchte generell für Dauer- oder Bereitschaftsschaltung geeignet.



Wandausleger, Deckenbefestigung

Montageadapter

Montagebeispiel

98,⁰⁰



+ Erkennungsweite: 17 m



3 Piktogramme inklusive (DIN EN ISO 7010)

i **DIN EN 60598-1, DIN EN 60598-2-22, DIN EN 1838 und DIN EN ISO 7010**

Best.-Nr.:	Preis: EUR	A
CS 4790		98,00

Zubehör A

	Best.-Nr.:	Preis: EUR
Montageadapter	CS 9001	38,50
Wandausleger (nur mit Montageadapter)	CS 9002	45,80
Deckenbefestigung mit Baldachin (nur mit Montageadapter)	CS 9004	47,40
Pendel 0,5 m (nur mit Montageadapter)	CS 9005	69,10
Prüftaster	CS 9006	31,50

SV Euro 1 und SV Euro 2

Montageart:

SV Euro 1: Wandmontage als Rettungszeichenleuchte, Deckenmontage als Sicherheitsleuchte

SV Euro 2: Decken-, Pendel-, Ketten- oder Wandauslegermontage (als Rettungszeichenleuchte)

Standardausführung mit:

- Prüftaster mit grüner LED zur Ladekontrolle
- Leuchtstofflampe 8 W/T 16, 450 lm (werkzeuglos auswechselbar)
- 3 Piktogrammaufkleber inklusive, bei doppelseitiger Leuchte (SV Euro 2) zusätzlich 1 Blindfolie

Notlicht-Nennbetriebsdauer:

1 h: NC-Akku 3,6 V / 1,5 Ah, 3 h: NC-Akku 3,6 V / 4,0 Ah

Zulässiger Temperaturbereich:

Dauerlicht: - 5 °C bis + 30 °C, Bereitschaftslicht: 0 °C bis + 35 °C

Gehäuse: UV-beständiger, halogenfreier Kunststoff

Farbe: RAL 7035 (grau)

Scheiben: klar, einfache Schnappmontage

Technische Daten:

Schutzklasse: II

Schutzart: IP 41 (IP 54 als Option, nur für SV Euro 1)

Anschlussklemmen: 2,5 mm²

Betriebsspannung: 230 V, 50/60 Hz

Abmessungen (B x H x T):

SV Euro 1: 34,2 x 20,0 x 6,8 cm

SV Euro 2: 34,1 x 20,2 x 9,2 cm

Gewicht (SV Euro 1):

Nennbetriebsdauer 1 h: 1,7 kg

Nennbetriebsdauer 3 h: 1,9 kg

Gewicht (SV Euro 2):

Nennbetriebsdauer 1 h: 1,6 kg

Nennbetriebsdauer 3 h: 1,8 kg

Leuchten generell für Dauer- oder Bereitschaftsschaltung geeignet.

SV Euro 1 + 2 A

	Ausführung:	Best.-Nr.:	Preis: EUR
Sicherheitsleuchte SV Euro 1	Notlichtdauer: Batterie 1 h	CS 4780	159,90
Sicherheitsleuchte SV Euro 1	Notlichtdauer: Batterie 3 h	CS 4781	189,70
Sicherheitsleuchte SV Euro 2, doppelseitig	Notlichtdauer: Batterie 1 h	CS 4782	189,90
Sicherheitsleuchte SV Euro 2, doppelseitig	Notlichtdauer: Batterie 3 h	CS 4783	218,50



SV Euro 1
ab 159,⁹⁰

SV Euro 2
ab 189,⁹⁰

i **DIN EN 60598-1, DIN EN 60598-2-22, DIN EN 1838 und DIN EN ISO 7010**



3 Piktogramme inklusive (DIN EN ISO 7010)



+ Erkennungsweite: 32 m

+ mit einseitiger oder zweiseitiger Lichtaustrittsfläche

Zubehör A

	Best.-Nr.:	Preis: EUR
für SV Euro 1	Ballschutzkorb AP	CS 9014 85,60
	Schutzart IP 54, Nachrüstsatz	CS 9015 24,10
für SV Euro 2	Deckenbefestigung zur Ketten- oder Deckenmontage	CS 9024 26,90
	Pendelpaar 0,5 m mit Baldachin*	CS 9025 45,60
	Wandausleger	CS 9026 37,30

*Deckenbefestigung erforderlich



- + Erkennungsweite: 32 m
- + mit einseitiger oder zweiseitiger Lichtaustrittsfläche

Style Variant 1
ab **227,¹⁰**

Style Variant 2
ab **248,⁴⁰**



Produktinfo

Die Style Variant 1 + Style Variant 2 sind die Weiterentwicklung der SV Euro-Leuchten (vgl. Seite 23).

Diese Einzelbatterieleuchten sind selbstüberwachend und führen automatisch Funktions- und Betriebsdauertests durch (CGLine).

Innerhalb von 2 Jahren ergibt sich dadurch eine Amortisation der Anschaffungskosten gegenüber den SV Euro-Leuchten durch Einsparungen bei den durchzuführenden Funktions- und Betriebsdauertests.

i
DIN EN 60598-1, DIN EN 60598-2-22,
DIN EN 1838 und DIN 4844



3 Piktogramme inklusive (DIN EN ISO 7010)

Montageart:

Style Variant 1: Wandmontage als Rettungszeichenleuchte, Deckenmontage als Sicherheitsleuchte

Style Variant 2: Decken-, Pendel- und Wandauslegermontage (als Rettungszeichenleuchte)

Standardausführung mit:

- Prüftaster mit grüner LED für manuellen Funktions- oder Betriebsdauertest
- Leuchtstofflampe 8 W/T 16, 450 lm (werkzeuglos auswechselbar)
- 3 Piktogrammaufkleber, bei doppelseitiger Leuchte zusätzlich 1 Blindfolie inklusive
- Testergebnisse mit Störungsanalyse (Leuchtmittel, Lade- und Batteriekreis) sowie Statusanzeigen (Betrieb, Funktionstest, Betriebsdauertest) über 3-farbige LEDs
- automatischer Funktionstest (wöchentlich)
- automatischer Betriebsdauertest (alle 3 Monate)
- automatische Ladeüberwachung
- Tiefentladeschutz mit Wiedereinschaltsperr
- Leerlauf- und Kurzschlussüberwachung

Notlicht-Nennbetriebsdauer:

1 h: NiCd 3,6 V / 1,5 Ah
3 h: NiCd 3,6 V / 4,0 Ah

Zulässiger Temperaturbereich:

Dauerlicht: - 5 °C bis + 30 °C
Bereitschaftslicht: 0 °C bis + 35 °C

Gehäuse: Polycarbonat

Farbe: lichtgrau (ähnlich RAL 7035)

Scheiben: klar, einfache Schnappmontage

Technische Daten:

Schutzklasse: II
Schutzart: IP 41
(IP 54 als Option, für Style Variant 1)

Anschlussklemmen: 2,5 mm²
Betriebsspannung: 230 V AC, 50 Hz
Abmessungen (B x H x T):

Style Variant 1: 34,2 x 20,0 x 6,8 cm

Style Variant 2: 34,1 x 20,2 x 9,2 cm

Gewicht: mit Nennbetriebsdauer 1 h: 1,7 kg
mit Nennbetriebsdauer 3 h: 1,9 kg

Leuchten generell für Dauer- oder Bereitschaftsschaltung geeignet.

Style Variant 1 + Style Variant 2

Ausführung:	Notlichtdauer:	Best.-Nr.:	Preis: EUR
Style Variant 1	Batterie 1 h	CS 4700	227,10
Style Variant 1	Batterie 3 h	CS 4701	242,00
Style Variant 2, doppelseitig	Batterie 1 h	CS 4710	248,40
Style Variant 2, doppelseitig	Batterie 3 h	CS 4711	264,30

Zubehör

	Best.-Nr.:	Preis: EUR	
für Style Variant 1	Ballschutzkorb AP	CS 9014	85,60
	Schutzart IP 54, Nachrüstsatz	CS 9015	24,10
für Style Variant 2	Deckenbefestigung zur Ketten- oder Deckenmontage	CS 9024	26,90
	Pendelpaar 0,5 m mit Baldachin*	CS 9025	45,60
	Wandausleger	CS 9026	37,30

*Deckenbefestigung erforderlich



NEU

+ Erkennungsweite: 14 m

B-SAFETY C-LUX STANDARD

Montageart: Wand- oder Deckenmontage

Standardausführung mit:

- AUTOTEST-Funktion, Signalisierung über 2x LED, inkl. Prüftaste
- LED (geprüfte Lebensdauer von mind. 50.000 Stunden)
- 3 Piktogrammaufkleber (PET, selbstklebend) inklusive

Notlicht-Nennbetriebsdauer:

3 h: NI-MH-Akku oder
8 h: NI-MH-Akku

Gehäuse: ABS Kunststoff

Farbe: RAL 9003 (weiß)

Abdeckung: bruchsaicheres Polycarbonat

Technische Daten:

Schutzklasse: II
Schutzart: IP 54
Betriebsspannung: 230 V, 50 Hz
Abmessungen (B x H x T): 36,0 x 11,0 x 9,0 cm
Leergewicht: 0,7 kg

Leuchte generell für Dauer- oder Bereitschaftsschaltung geeignet.

i
DIN EN 60598-1, DIN EN 60598-2-22,
DIN EN 1838 und DIN EN ISO 7010



3 Piktogramme inklusive (DIN EN ISO 7010)

ab **77,⁰⁰**

Ausführung:	Best.-Nr.:	Preis: EUR	A
Notlichtdauer: Batterie 3 h	BR 565030		77,00
Notlichtdauer: Batterie 8 h	BR 565080		104,50

Wandmontage

B-SAFETY L-LUX STANDARD

Montageart: Wand- oder Deckenmontage

Standardausführung mit:

- AUTOTEST-Funktion, Signalisierung über 1x mehrfarbige LED, inkl. Prüftaste
- LED (geprüfte Lebensdauer von mind. 50.000 Stunden)
- 3 Piktogramme (Plexiglasscheibe, speziell für LED-Notleuchten) inklusive

Notlicht-Nennbetriebsdauer: 3 h oder 8 h: NI-MH-Akku

Gehäuse: Aluminium, eloxiert
Farbe: RAL 9006 (aluminiumgrau)

Technische Daten:

Schutzklasse: I
Schutzart: IP 40
Betriebsspannung: 230 V, 50 Hz
Abmessungen bei Wandmontage (B x H x T): 29,5 x 21,5 x 4,0 cm
Abmessungen bei Deckenmontage (B x H x T): 29,5 x 23,5 x 4,0 cm
Leergewicht: 1,0 kg

Leuchte generell für Dauer- oder Bereitschaftsschaltung geeignet.



1 DIN EN 60598-1, DIN EN 60598-2-22, DIN EN 1838 und DIN EN ISO 7010 **3 Piktogramme inklusive (DIN EN ISO 7010)**

Montage:	Ausführung:	Best.-Nr.:	Preis: EUR	A
Wandmontage	Notlichtdauer: Batterie 3 h	BR 558030	126,50	
Wandmontage	Notlichtdauer: Batterie 8 h	BR 558080	159,50	
Deckenmontage	Notlichtdauer: Batterie 3 h	BR 559030	126,50	
Deckenmontage	Notlichtdauer: Batterie 8 h	BR 559080	159,50	



NEU

+ Erkennungsweite: 32 m

ab **126,⁵⁰**

B-SAFETY CUBE-LUX STANDARD

Montageart: Deckenmontage
(Seilaufhängung mit Länge: 3 m, inklusive)

Standardausführung mit:

- AUTOTEST-Funktion, Signalisierung über 3x farbige LED, inkl. Prüftaste
- Kompaktleuchtstofflampe 2G7 inklusive
- 1 Satz Piktogramme („Notausgang“ oder „Rettungsweg rechts“ oder „Rettungsweg links“) inklusive

Notlicht-Nennbetriebsdauer: 3 h: NI-MH-Akku

Gehäuse: Stahl, pulverbeschichtet
Farbe: RAL 9006 (aluminiumgrau)

Piktogramm: PVC-Scheibe

Technische Daten:

Schutzklasse: I
Schutzart: IP 20
Betriebsspannung: 230 V, 50 Hz
Abmessungen (A x B x C): 31,0 x 28,0 x 31,0 cm
Leergewicht: 4,4 kg

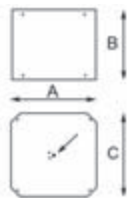

Leuchte generell für Dauer- oder Bereitschaftsschaltung geeignet.

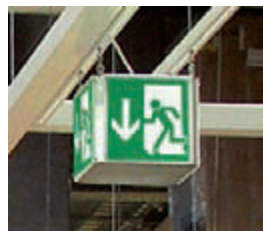

1 DIN EN 60598-1, DIN EN 60598-2-22, DIN EN 1838 und DIN EN ISO 7010



1 Satz Piktogramme inklusive (DIN EN ISO 7010)

Ausführung:	Best.-Nr.:	Preis: EUR	A
Notausgang	BR 570030/01	438,90	
Rettungsweg rechts	BR 570030/02	438,90	
Rettungsweg links	BR 570030/03	438,90	



PRODUKT-TIPP
438,⁹⁰

NEU

+ Erkennungsweite: 42 m

Sie benötigen eines der folgenden Modelle? Bitte fragen Sie uns – wir helfen Ihnen gerne weiter!

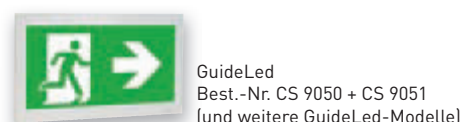

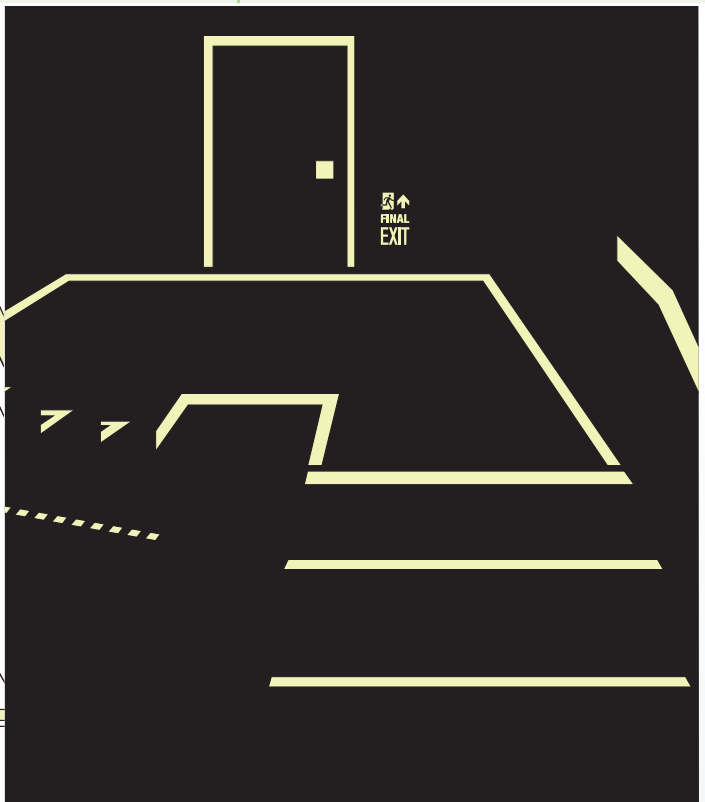
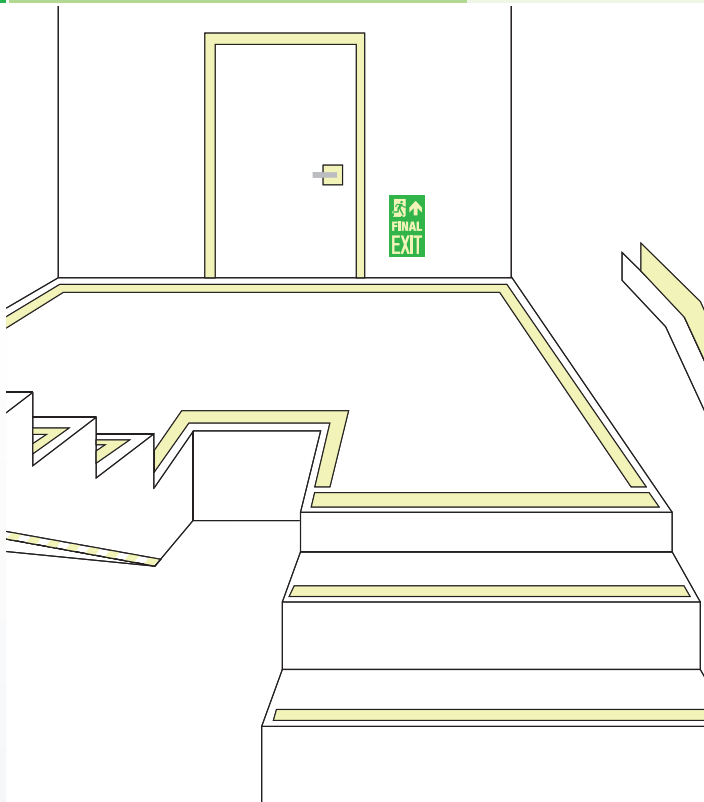

Informationen zu langnachleuchtenden Produkten



kurz und knapp



langnachleuchtende Sicherheitsleitsysteme

Die Arbeitsstättenregel ASR 2.3 und ASR A3.4/3 beinhaltet die Einsatz- und Qualitätsanforderungen für optische Sicherheitsleitsysteme.

Der Einsatz von bodennahen Sicherheitsleitsystemen kann erforderlich sein, wenn eine Gefährdung durch Verrauchung nicht sicher auszuschließen ist.

Einen Leitfaden zur Ausstattung von bodennahen langnachleuchtenden Sicherheitsleitsystemen liefert die DIN 67510-3.

Leuchtdichtewerte von mindestens 80 mcd/m² nach 10 Minuten und nicht weniger als 12 mcd/m² nach 60 Minuten müssen langnachleuchtende Materialien am Einsatzort erreichen.

EverGlow HI 300 Produkte bieten daher ein besonders hohes Maß an Planungssicherheit. Diese Komponenten finden Sie im Katalog unter dem Qualitätsschlüssel „17.xxxx“ oder „TL 17.xxxx“.



Markierung von Treppenhäusern



Bodenmarkierung in großen Gebäuden



Tiefgarage bei Ausfall der Allgemeinbeleuchtung

WICHTIGE INFORMATION !



Technische Beschreibungen

Leuchtdichte gemäß DIN 67510 Teil 4 (10-Minuten-Werte)

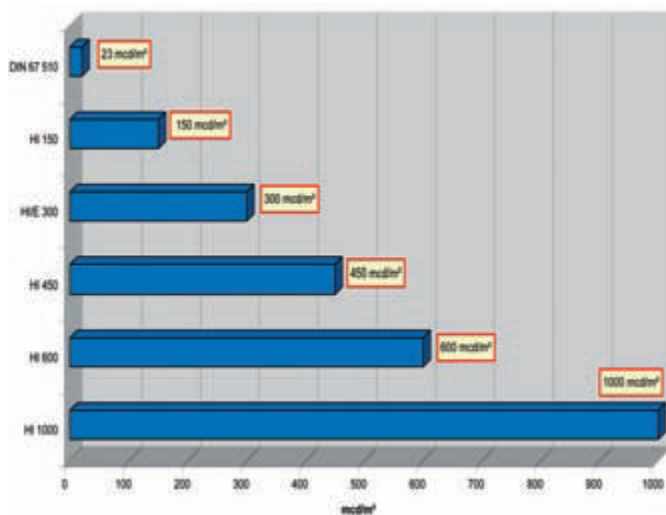

Leuchtdichte nach 10/60 Minuten / Abklingdauer

Leuchtdichte:	nach 10 Minuten	nach 60 Minuten	Abklingdauer:
HI 150	150 mcd/m ²	22 mcd/m ²	2100 Minuten
HI 300	300 mcd/m ²	45 mcd/m ²	4100 Minuten
HI 450	450 mcd/m ²	70 mcd/m ²	4500 Minuten
HI 600	600 mcd/m ²	100 mcd/m ²	8100 Minuten

Erkennungsweiten

Die Größe eines Zeichens ist abhängig von der erforderlichen Erkennungsweite und kann für gute Sehbedingungen anhand der nebenstehenden Tabelle bestimmt werden:

Seitenlänge: b x a in cm	Max. Erkennungsweite: in m
10,0 x 10,0	10
20,0 x 10,0	10
15,0 x 15,0	15
30,0 x 15,0	15
20,0 x 20,0	20
40,0 x 20,0	20
25,0 x 25,0	25

EverGlow® Qualitäten

Zur Umsetzung der Kennzeichnungsvorschriften bietet Ihnen die Produktserie EverGlow® unterschiedliche Qualitäten in verschiedenen Leuchtintensitäten und Grundmaterialien unter Verwendung neuentwickelter Leuchtpigmente.

Die jeweilige Qualitätsausführung erkennen Sie an den ersten zwei Ziffern der Bestell-Nr.:

EverGlow® HI 150

- 15. EverGlow HI 150 Alu**
Aluminium, 0,2 mm bzw. 0,56 mm stark, langnachleuchtend beschichtet. Mit enorm hoher Leuchtintensität.
- 38. EverGlow HI 150 Folien-Produkte**
Hochwertige Selbstklebefolie, 0,1 mm stark, langnachleuchtend beschichtet. Mit enorm hoher Leuchtintensität.

Mit unserer Basisqualität HI 150 (150/22/2100) erhalten Sie eine optimale Planungssicherheit für Beschilderungen nach ASR A 1.3 und BGV A8.

Sie erkennen EverGlow HI 150-Produkte am Qualitätsschlüssel vor der Bestellnummer (z.B. 15... / 38...).

EverGlow® HI 300

- 17. EverGlow HI 300 Alu**
Aluminium, 0,2 mm bzw. 0,56 mm stark, langnachleuchtend beschichtet. Mit extrem hoher HI-Leuchtintensität.

Diese Produkte bieten das Höchstmaß an Planungssicherheit in Verbindung mit der Arbeitsstättenregel ASR A 3.4.

Die Arbeitsstättenregel ASR A 3.4 formuliert konkrete Anforderungen an den Einsatz und die Qualität sowie die Ausführung langnachleuchtender Sicherheitsleitsysteme. Der Einsatz von bodennahen Sicherheitsleitsystemen kann erforderlich sein, wenn eine Gefährdung durch Verrauchung nicht sicher auszuschließen ist.

Sie erkennen EverGlow HI 300-Produkte am Qualitätsschlüssel vor der Bestellnummer (z.B. 17...).

EverGlow® TL

TL Ausführung in Triple-Loading

Nachleuchtende Produkte mit dem Turboaufladeeffekt. Ideal für Anwendungsbereiche mit wenig Licht und/oder kurzer Aufladezeit.

Sie erkennen EverGlow TL-Produkte am Zusatz „TL“ vor der Bestellnummer (z.B. TL 17.2704).

Hinweis:

Für eine dauerhafte Anwendung im Außenbereich, insbesondere in Tunneln, U-Bahn-Schächten etc., ist EverGlow® in der E-Qualität einzusetzen. Bitte fragen Sie an.



Leitmarkierungen für ein bodennahes Leitsystem nach BGR 216 in unterschiedlichen Ausführungen für den individuellen Einsatz

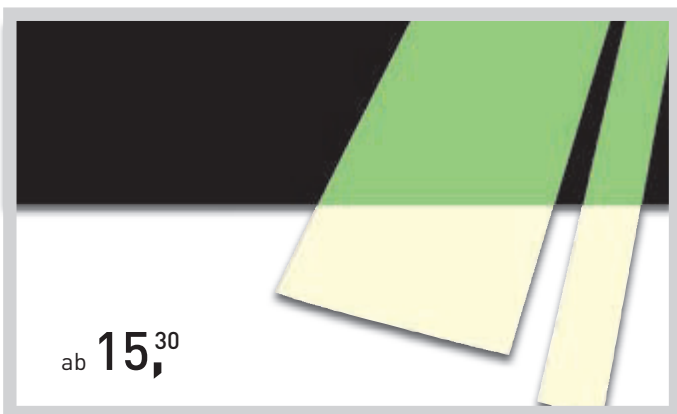

ab 5,10



Leitmarkierungsstreifen

langnachleuchtend beschichtet, zum **Verschrauben**, aus Aluminium 0,56 mm.

langnachleuchtend

Größe: L x B in cm	Material:	Best.-Nr.:	Preis: EUR
100,0 x 5,0	HI 150	15.4970	15,30
100,0 x 10,0	HI 150	15.4972	26,30

Fluchtweghinweise für Leitmarkierungsstreifen

grün/transparent, selbstklebend, nicht nachleuchtend

Größe: B x H in cm	Ausführung:	Material:	Best.-Nr.:	Preis: EUR	A
10,0 x 5,0	rechtsweisend	Folie	90.4973R	5,10	
10,0 x 5,0	linksweisend	Folie	90.4973L	5,10	
20,0 x 10,0	rechtsweisend	Folie	90.4975R	6,65	
20,0 x 10,0	linksweisend	Folie	90.4975L	6,65	

Leitmarkierungsstreifen

langnachleuchtend beschichtet, mit Doppelklebeband zum **Verkleben**, aus Aluminium 0,2 mm

langnachleuchtend

Größe: L x B in cm	Material:	Best.-Nr.:	Preis: EUR
100,0 x 5,0	HI 150	15.4976	17,70

Material: Die ersten zwei Ziffern der Bestellnummer beschreiben die Ausführung. Weitere Infos auf den Seiten 4 und 5.
15. Alu, langnachleuchtend, High-Intensity (150) **90.** Spezialprodukt (Beschreibung beim Artikel)
38. Folie, langnachleuchtend, Standard (80 % über DIN)

Markierungsbänder/Rettungswegsymbol
auf Rolle

grün/langnachleuchtend, selbstklebend



Service



Benötigen Sie Warnmarkierungen, welches
Sie in unserem Katalog nicht gefunden haben?
Rufen Sie uns einfach an!

240,⁷⁰



langnach-
leuchtend

Größe: L x B in cm	Material:	Richtung:	Best.-Nr.:	Preis: EUR
2000,0 x 4,0	Folie HI	Rettungsweg rechtsweisend	38.7458	240,70
2000,0 x 4,0	Folie HI	Rettungsweg linksweisend	38.7459	240,70

Warnmarkierungen in langnachleuchtender Qualität bieten
mehr Sicherheit bei Ausfall der Allgemeinbeleuchtung.

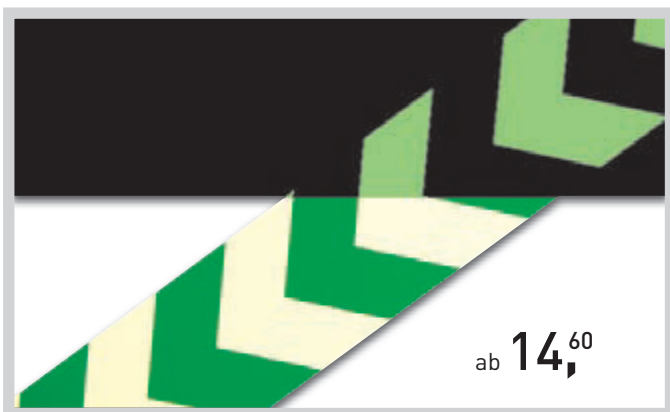

ab 14,⁶⁰



ab 26,¹⁰

Markierungsstreifen und -bänder/ Richtungspfeil
grün/langnachleuchtend, selbstklebend.

langnach-
leuchtend

Größe: L x B in cm	Ausführung:	Material:	Best.-Nr.:	Preis: EUR
100,0 x 3,0	Streifen	Alu HI	15.7391	14,60
1200,0 x 6,0	Rolle	Folie HI	38.7442	92,90
2500,0 x 6,0	Rolle	Folie HI	38.7443	185,80

Warnmarkungsstreifen und -bänder
rot/langnachleuchtend, selbstklebend

langnach-
leuchtend

Größe: L x B in cm	Ausführung:	Material:	Richtung:	Best.-Nr.:	Preis: EUR
100,0 x 6,0	Streifen	Alu HI	rechtsweisend	15.7385	26,10
100,0 x 6,0	Streifen	Alu HI	linksweisend	15.7386	26,10
1200,0 x 6,0	Rolle	Folie HI	rechtsweisend	38.7432	92,90
1200,0 x 6,0	Rolle	Folie HI	linksweisend	38.7433	92,90

ab 16,⁴⁰

**SafetyWalk
Antirutschstreifen**

- selbstklebend
- rutschhemmende Oberfläche R10
- ideal zur Markierung von Treppen und Fußböden

langnachleuchtend

Ausführung:	Größe: L x B in cm	Material:	Best.-Nr.:	Preis: EUR
vollflächig langnachleuchtend	80,0 x 3,0	Alu HI	15.7501	18,40
langnachleuchtend/schwarz	80,0 x 3,0	Alu HI	15.7507	16,40

PRODUKT-TIPP

ab 28,⁵⁰

**Safety Walk
Antirutschstreifen**

- tagesfluoreszierend vollflächig oder schraffiert
- selbstklebend
- rutschhemmende Oberfläche R13

langnachleuchtend

Ausführung:	Größe: L x B in cm	Material:	Best.-Nr.:	Preis: EUR
vollflächig fluoreszierend	80,0 x 5,0	Alu C 150	C 15.7504	36,60
fluoreszierend/schwarz	80,0 x 5,0	Alu C 150	C 15.7510	28,50

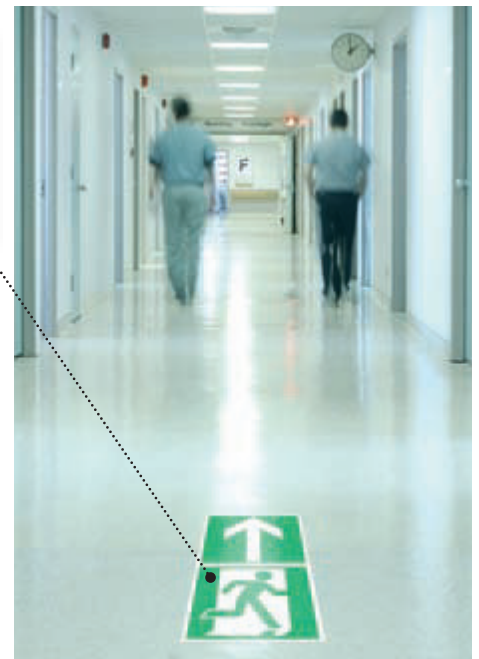

Bodenmarkierung

- gemäß ISO 16069 und BGR 216
- internationale Fluchtwegsymbole mit Pfeil in einer speziellen Folienqualität mit Oberflächenlaminat, Rutschhemmung R10
- nur für glatte Bodenbeläge
- Material: EverGlow HI 150

Ausführung:	Größe: B x H in cm	Best.-Nr.:	Preis: EUR
			1 10 25
1 linksweisend	40,0 x 40,0	90.4966	46,50 41,90 39,70
2 rechtsweisend	40,0 x 40,0	90.4967	46,50 41,90 39,70
3 Richtungspfeil	40,0 x 40,0	90.4968	46,50 41,90 39,70
4 Kombination*	10,0 x 20,0	90.4969	12,70 10,10 9,05

* zur Integration in Bodenleitlinien

Mengenrabatt!

ab 48,²⁰ per VE



**Boden-/Wandmarkierung
Rechteck mit Richtungspfeil**

- grün/langnachleuchtend
- selbstklebend
- mit oder ohne rutschhemmender Oberfläche R10
- hohe Endhaftung durch 3M™-Spezialklebstoff

1 VE = 10 Stück, Preis per VE

langnachleuchtend

Ausführung:	Größe: B x H in cm	Material:	Best.-Nr.:	Preis: EUR per VE
				1 10 25
mit rutschhemmender Oberfläche R10	17,5 x 11,0	Alu HI 300	17.7473	58,60 51,80 49,20
ohne rutschhemmende Oberfläche R10	17,5 x 11,0	Alu HI 150	15.7476	54,90 50,40 48,20

Mengenrabatt!



ab 5,³⁵

Fußabdrücke

- vollflächig langnachleuchtend
- selbstklebend, mit Anti-Rutsch-Effekt

langnachleuchtend

Ausführung:	Größe: L x B in cm	Material:	Best.-Nr.:	Preis: EUR
				1 10 25
rechter Fußabdruck	25,5 x 10,0	Alu HI 300	17.7654	6,30 5,65 5,35
linker Fußabdruck	25,5 x 10,0	Alu HI 300	17.7655	6,30 5,65 5,35

Mengenrabatt!

Material: Die ersten zwei Ziffern der Bestellnummer beschreiben die Ausführung. Weitere Infos auf den Seiten 4 und 5.
 15. Alu, langnachleuchtend, High-Intensity (150) 90. Spezialprodukt (Beschreibung beim Artikel)
 17. Alu, langnachleuchtend, High-Intensity (300)



Bei langnachleuchtenden Systemen kann eine Kennzeichnung auf dem Fußboden von mindestens drei Zeichen pro Meter als „durchgehend“ angesehen werden.

Bodenmarkierung R onde

- vollflächig langnachleuchtend oder grün/langnachleuchtend mit Richtungspfeil
- selbstklebend
- rutschhemmende Oberfläche R10
- hohe Endhaftung durch 3M™-Spezialklebstoff

1 VE = 10 Stück, Preis per VE



ab 15,²⁰ per VE

Ausführung:	Größe: Ø in cm	Material:	Best.-Nr.:	Preis: EUR per VE		
				1	10	25
vollflächig langnachleuchtend	5,0	Alu HI 300	17.7400	17,90	16,60	15,20
vollflächig langnachleuchtend	9,5	Alu HI 300	17.7401	61,80	58,60	53,70
grün/langnachleuchtend	9,5	Alu HI 300	17.7470	20,30	18,90	17,20
grün/langnachleuchtend	12,5	Alu HI 300	17.7471	31,20	27,50	25,10

langnachleuchtend

Mengenrabatt !

Treppenwinkel

langnachleuchtend, selbstklebend, 90° gewinkelt

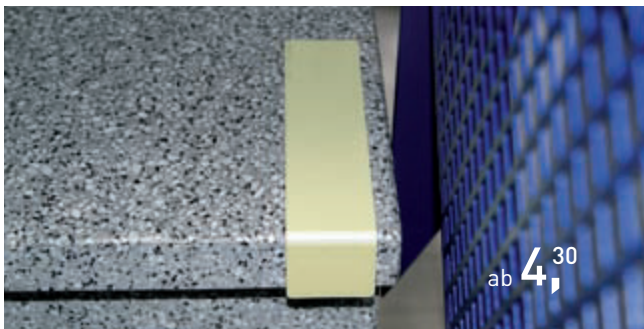

ab 4,³⁰

Ausführung:	Größe: B x H x T in cm	Material:	Best.-Nr.:	Preis: EUR			
				1	10	25	100
mit Schaumrückenkleber	5,0 x 3,8 x 20,0	Alu HI 300	17.7490	5,20	4,85	4,60	4,30

langnachleuchtend

Mengenrabatt !

Treppenwinkel mit Richtungspfeil

langnachleuchtend, selbstklebend, 90° gewinkelt



PREIS-TIPP

ab 4,³⁰

Größe: B x H x T in cm	Material:	Best.-Nr.:	Preis: EUR			
			1	10	25	100
3,0 x 4,2 x 18,4	Alu HI 300	17.US 7490U	5,20	4,85	4,60	4,30
3,0 x 4,2 x 18,4	Alu HI 300	17.US 7490D	5,20	4,85	4,60	4,30

langnachleuchtend

D = Richtungspfeil abwärts / U = Richtungspfeil aufwärts

Mengenrabatt !

Treppenkanten-Profil

- Aluminium 1,5 mm stark
- weiß*/langnachleuchtend beschichtet
- nachleuchtende Belegungsfläche je Seite 3 cm
- Anti-Rutsch-Effekt durch Glasperlenbeschichtung

56,²⁰

Das Profil eignet sich hervorragend zur Kennzeichnung von Treppenkanten im industriellen Bereich und kann durch Kleben bzw. Schrauben/ Nieten montiert werden.

* andere Farben auf Anfrage ab 300 Stück



langnachleuchtend

Größe: B x H x T in cm	Material:	Best.-Nr.:	Preis: EUR
100,0 x 5,0 x 7,0	Alu HI 300	17.7657	56,20

Leitstreifen Star 1 mit Langlöchern

- Aluminium 1,5 mm stark
- langnachleuchtend beschichtet
- mit Glasperlenlackversiegelung
- zusätzlich ausgerüstet mit 2 Langlöchern bzw. 2 Langlöchern und einem Rundloch zur schnellen und einfachen Montage, z.B. auf Gitterrosten.

15,²⁰



langnachleuchtend

Größe: B x H in cm	Material:	Best.-Nr.:	Preis: EUR
100,0 x 5,0	Alu HI 150	15.7495	15,20

11,⁹⁰

PREIS-TIPP

5,¹⁰

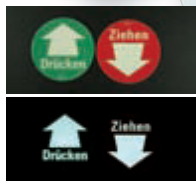

Drücken/Ziehen

- Folie grün/rot
- langnachleuchtend beschichtet
- selbstklebend
- beidseitig bedruckt für Glastüren
- rote Seite klebend

Größe: Ø in cm	Ausführung:	Best.-Nr.:	Preis: EUR
10,0	Folie HI 150	38.4962	11,90

Drücken

- Folie grün
- langnachleuchtend beschichtet
- selbstklebend
- einseitig bedruckt

Größe: Ø in cm	Material:	Best.-Nr.:	Preis: EUR
10,0	Folie HI 150	38.4960	5,10

Ziehen

- Folie rot
- langnachleuchtend beschichtet
- selbstklebend
- einseitig bedruckt

Größe: Ø in cm	Material:	Best.-Nr.:	Preis: EUR
10,0	Folie HI 150	38.4961	5,10

DIN 67510-3

Bodennahes langnachleuchtendes Sicherheitsleitsystem

Gem. 5.3 sind Türgriffe langnachleuchtend auszuführen oder flächig zu hinterlegen in einem Maß von ca. 10,0 x 15,0 cm. Dies gilt auch für Türen, die zum Fluchtweg führen. Türen, die nicht Teil von Fluchtwegen sind, dürfen nicht markiert werden.

Hinterlegung für Türgriffe

- grün/langnachleuchtend, selbstklebend

- 1 nach rechts weisende Türklinke
- 2 nach links weisende Türklinke



ab 5,⁷⁰

Größe: B x H in cm	Ausführung:	Material:	Best.-Nr.:	Preis: EUR			
				1	10	25	50
1 10,0 x 25,5	nach links	Alu HI 150	15.7535	6,70	6,30	5,95	5,70
1 10,0 x 25,5	nach links	Alu TL 300	TL 17.7535	11,70	10,60	9,90	9,35
2 10,0 x 25,5	nach rechts	Alu HI 150	15.7540	6,70	6,30	5,95	5,70
2 10,0 x 25,5	nach rechts	Alu TL 300	TL 17.7540	11,70	10,60	9,90	9,35

Mengenrabatt !

Türmarkierungstreifen

- langnachleuchtend/weiß
- selbstklebend

Größe: L x B in cm	Ausführung:	Material:	Best.-Nr.:	Preis: EUR
100,0 x 3,0	Streifen	Alu HI	15.7396	11,70
100,0 x 6,0	Streifen	Alu HI	15.7397	18,90
1200,0 x 3,0	Rolle	Folie HI	38.7450	47,80
1200,0 x 6,0	Rolle	Folie HI	38.7452	84,00
2500,0 x 6,0	Rolle	Folie HI	38.7453	156,20

ab 11,⁷⁰

Material: Die ersten zwei Ziffern der Bestellnummer beschreiben die Ausführung. Weitere Infos auf den Seiten 4 und 5.
 15. Alu, langnachleuchtend, High-Intensity (150) 37. Folie, langnachleuchtend, Standard
 16. Alu, langnachleuchtend, verlaufsförmige Leuchtintensitäten 38. Folie, langnachleuchtend, High-Intensity (150)
 17. Alu, langnachleuchtend, High-Intensity (300)



Aluminiumplatte und Folie

- Aluminiumplatte langnachleuchtend
- Folie langnachleuchtend, selbstklebend
- Einsatzbereiche: Hinterlegung von sicherheitsrelevanten Einrichtungen, z.B. Sicherheitsventile, Notschalter etc. nicht bedruckbar

PRODUKT-TIPP
ab **38,⁸⁰**

Größe: B x H in cm	Material:	Best.-Nr.:	Preis: EUR
62,0 x 42,0	Folie HI	38.7520	38,80
62,0 x 42,0	Alu HI	15.7521	85,90
84,1 x 59,4	Folie HI	38.4979	99,40
84,1 x 59,4	Alu HI	15.4979	130,10

langnachleuchtend



ab **32,⁷⁰**



Hinterlegung für Feuerlöscher

- langnachleuchtend
- Qualität 16. EverGlow M
- Aluminium, 0,2 – 0,56 mm stark
- langnachleuchtend beschichtet
- mit verlaufsförmigen Leuchtintensitäten von EverGlow ST bis EverGlow HI 150

Größe: B x H in cm	Material:	Best.-Nr.:	Preis: EUR
39,5 x 59,0	Alu M	16.7525	32,70
50,0 x 80,0	Alu M	16.7526	54,60
58,5 x 115,0	Alu M	16.7527	87,10

langnachleuchtend

Markierungspeile/-punkte auf Bogen

- langnachleuchtend
- selbstklebend
- ideal zur Markierung von Lichtschaltern und Armaturen

ab **2,⁹⁵**
pro Bogen

Ausführung:	Stück/Bogen:	Größe: in cm	Material:	Best.-Nr.:	Preis: EUR pro Bogen			
					1	10	25	100
Punkt	15	Ø 2,5	Folie TL 150	TL 38.7461	3,85	3,50	3,15	2,95
Pfeil	20	1,8 x 2,7	Folie ST	37.7462	3,85	3,50	3,15	2,95

langnachleuchtend

Mengenrabatt !

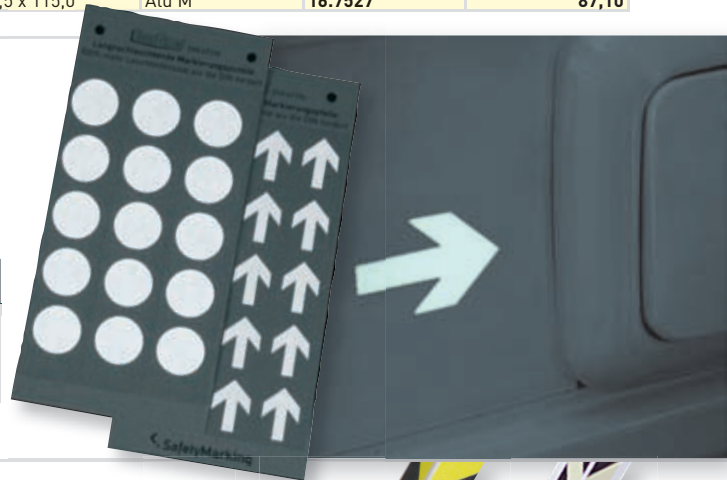

Warnprofil

- 90° gewinkelt
- nicht selbstklebend
- je Seite 3 cm Warnmarkierung
- inkl. Glasperlenbeschichtung
- EverGlow-Warnprofile eignen sich hervorragend zur Markierung von Kanten, Ecken und Vorsprüngen
- Schenkellänge: 3,75 cm

Ausführung:	Größe: L x B in cm	Material:	Best.-Nr.:	Preis: EUR			
				1	10	25	100
1 tagesfluoreszierend/schwarz schraffiert	100,0 x 7,5	Alu C150	C 15.7370	25,40	22,90	20,30	19,10
2 langnachleuchtend/schwarz schraffiert	100,0 x 7,5	Alu TL 300	TL 17.7370	35,60	26,60	24,10	22,80

langnachleuchtend

Mengenrabatt !

ab **19,¹⁰**



Leitstreifen Flex 1

- universell einsetzbar
- Aluminium 0,2 mm stark
- langnachleuchtend beschichtet
- mit Glasperlenlackversiegelung
- selbstklebend ausgerüstet

Größe: B x H in cm	Material:	Best.-Nr.:	Preis: EUR
100,0 x 2,5	Alu HI 300	17.7656	15,80
100,0 x 4,5	Alu HI 300	17.7542	25,40

langnachleuchtend

ab **15,⁸⁰**





ab 1,95

ASR A1.3 E003, DIN EN ISO 7010 E003

langnachleuchtend

Erste Hilfe

Größe: B x H in cm	Material:	Best.-Nr.:	Preis: EUR			
			1	10	25	50
15,0 x 15,0	Folie HI	38.0057	5,15	4,95	4,60	4,35
15,0 x 15,0	Alu HI	15.0057	7,50	6,65	6,05	5,65
20,0 x 20,0	Folie HI	38.0058	6,95	6,60	6,20	5,50
20,0 x 20,0	Alu HI	15.0058	8,50	7,60	7,05	6,80
30,0 x 30,0	Folie HI	38.0078	16,20	15,40	14,30	12,10
30,0 x 30,0	Alu HI	15.0078	19,20	16,90	15,70	14,30

Erste Hilfe

Größe: B x H in cm	Material:	Best.-Nr.:	Preis: EUR			
			1	10	25	50
15,0 x 15,0	Folie	21.0057	2,40	2,20	2,05	1,95
15,0 x 15,0	Kunststoff	43.0057	3,35	2,95	2,90	2,80
20,0 x 20,0	Alu	11.0058	5,10	4,90	4,85	4,75
20,0 x 20,0	Folie	21.0058	3,45	3,05	2,90	2,85
20,0 x 20,0	Kunststoff	43.0058	4,05	3,75	3,60	3,45

Mengenrabatt !

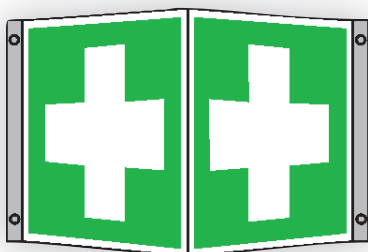

ASR A1.3 E003, DIN EN ISO 7010 E003

langnachleuchtend

Winkelschild Erste Hilfe

Größe: B x H in cm	Material:	Best.-Nr.:	Preis: EUR
15,0 x 15,0	Alu HI	15.9202	16,00
20,0 x 20,0	Alu HI	15.9203	19,20

Winkelschild Erste Hilfe

Größe: B x H in cm	Material:	Best.-Nr.:	Preis: EUR
20,0 x 20,0	Alu	51.9203	15,40

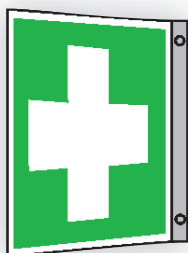

ASR A1.3 E003, DIN EN ISO 7010 E003

langnachleuchtend

Fahnschild Erste Hilfe

Größe: B x H in cm	Material:	Best.-Nr.:	Preis: EUR
15,0 x 15,0	Alu HI	15.9212	16,00
20,0 x 20,0	Alu HI	15.9213	19,20

Fahnschild Erste Hilfe

Größe: B x H in cm	Material:	Best.-Nr.:	Preis: EUR
15,0 x 15,0	Alu	51.9212	14,00
20,0 x 20,0	Alu	51.9213	15,40



11,40

ASR A1.3 E003, DIN EN ISO 7010 E003 mit Zusatztext

langnachleuchtend

Sanitätsraum

Größe: B x H in cm	Material:	Best.-Nr.:	Preis: EUR
20,0 x 30,0	Folie HI	38.0073	11,40



ASR A1.3 E003, DIN EN ISO 7010 E003 mit Zusatztext

langnachleuchtend

Verbandkasten

Größe: B x H in cm	Material:	Best.-Nr.:	Preis: EUR
20,0 x 30,0	Folie HI	38.0074	11,40
20,0 x 30,0	Alu HI	15.0074	13,40

Verbandkasten

Größe: B x H in cm	Material:	Best.-Nr.:	Preis: EUR
20,0 x 30,0	Alu	11.0074	6,90
20,0 x 30,0	Folie	21.0074	4,60
20,0 x 30,0	Kunststoff	43.0074	6,15

WICHTIGE INFORMATION !



Kennzeichnung von Erste-Hilfe-Einrichtungen

Gem. 4.3 des Anhangs „Anforderungen an Arbeitsstätten nach § 3 Abs.1 der Arbeitsstättenverordnung“ sind Erste-Hilfe-Räume an ihren Zugängen als solche zu kennzeichnen, ebenso wie die Aufbewahrungsstellen von Erste-Hilfe-Ausstattung.

Entsprechend der technischen Regel ASR 4.3 „Erste-Hilfe-Räume, Mittel und Einrichtungen zur Ersten Hilfe“ erfolgt diese Kennzeichnung nach ASR A1.3 „Sicherheits- und Gesundheitsschutzkennzeichnung“.

Gem. ASR A1.3 sind die notwendigen Rettungszeichen durch Verwendung langnachleuchtender Materialien (z.B. langnachleuchtende Rettungsschilder) auf Rettungswegen einzusetzen, insofern in der Arbeitsstätte keine Sicherheitsbeleuchtung vorhanden ist. Dies dient dem Schutzziel der Erkennbarkeit der Rettungszeichen nach Ausfall der Allgemeinbeleuchtung.

Die ASR A1.3 spiegelt die Mindestanforderungen der Richtlinie 92/58 EWG und enthält somit auch nur die wichtigsten Rettungszeichen zur Kennzeichnung in Arbeitsstätten.

Eine Übersicht aller international und national abgestimmten und registrierten Rettungszeichen zum Einsatz in der Sicherheitskennzeichnung finden Sie in der DIN EN ISO 7010 und der DIN 4844-2.

Unsere Empfehlung:

Kennzeichnen Sie immer nach den neuesten Vorschriften und Normen, zur Erfüllung der gesetzlichen Anforderungen.

Anwendungsbeispiel



i Produktinfo

Bitte beachten Sie: Ist eine Sicherheitsbeleuchtung nicht vorhanden, muss auf Fluchtwegen die Erkennbarkeit der dort notwendigen Rettungs- und Brandschutzzeichen durch Verwendung langnachleuchtender Materialien erhalten bleiben. (Gemäß ASR A1.3 Sicherheits- und Gesundheitskennzeichnung)

Winkel- und Fahnschilder ragen in den Raum hinein und werden somit früher und besser wahrgenommen! – Ein Plus für Ihre Sicherheit!

Die neutralen Winkel- und Fahnschilder können mit selbstklebenden Folienschildern Ihrer Wahl beklebt werden.

Bitte geben Sie bei der Bestellung zusätzlich die Artikelnummer der gewünschten Folienschilder an. Beachten Sie hierzu bitte die Seiten 9 ff. und 34 f.

Alle Preise verstehen sich Folienschilder. Komplettlösungen erhalten Sie auf Anfrage.

Winkel- und Fahnschilder aus Aluminium, zur Wandmontage



Montagemaße B x H x T in cm:

46,0 x 15,0 x 20,5 (Folienschilder 30,0 x 15,0 cm)
59,5 x 20,0 x 28,0 (Folienschilder 40,0 x 20,0 cm)

Größe des Folienschildes:	Best.-Nr.:	Preis: EUR
30,0 x 15,0 cm	51.9550	15,40
40,0 x 20,0 cm	51.9551	22,40



Montagemaße B x H x T in cm:

25,7 x 15,0 x 10,5 (Folienschilder 15,0 x 15,0 cm)
35,3 x 20,0 x 14,0 (Folienschilder 20,0 x 20,0 cm)

Größe des Folienschildes:	Best.-Nr.:	Preis: EUR
15,0 x 15,0	51.9552	13,30
20,0 x 20,0	51.9553	16,70

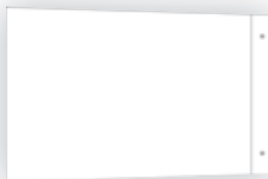

Montagemaße B x H x T in cm:

2,2 x 15,0 x 30,5 (Folienschilder 30,0 x 15,0 cm)
2,5 x 20,0 x 40,5 (Folienschilder 40,0 x 20,0 cm)

Größe des Folienschildes: B x H in cm	Material:	Best.-Nr.:	Preis: EUR
30,0 x 15,0	Alu	51.9560	13,30
40,0 x 20,0	Alu	51.9561	19,90



Montagemaße B x H x T in cm:

2,2 x 15,0 x 15,5 (Folienschilder 15,0 x 15,0 cm)
2,5 x 20,0 x 20,5 (Folienschilder 20,0 x 20,0 cm)

Größe des Folienschildes: B x H in cm	Material:	Best.-Nr.:	Preis: EUR
15,0 x 15,0	Alu	51.9557	11,40
20,0 x 20,0	Alu	51.9558	13,30

SignPlus®
Individuelle Fertigung

Für eine schnelle und korrekte Lieferung benötigen wir folgende Angaben:

1. Bestell-Nr. des Kombi-Schildes
2. Bestell-Nr. des Erste-Hilfe-Zeichens in der Größe 20,0 x 20,0 cm. Beachten Sie hierzu bitte die Seiten 34 f.
3. Ihren individuellen Text (max. 15 Zeichen)

Beispiel-Bestellung:
15.0077 + 38.A3060 + Text:
„Mo – Fr 10 – 16 Uhr“

Symbol nach Wahl

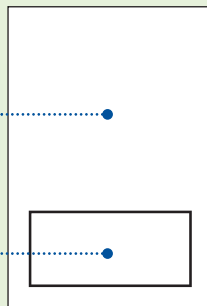

Beispieltext

Mo – Fr
10 – 16 Uhr

langnachleuchtend

Kombischild mit Erste-Hilfe-Zeichen

Größe: B x H in cm	Material:	Best.-Nr.:	Preis: EUR
20,0 x 30,0	Alu HI	15.0077	31,60

Der Preis versteht sich inkl. Folienschild und Text.

Fahnschilder aus Aluminium, zur Deckenmontage

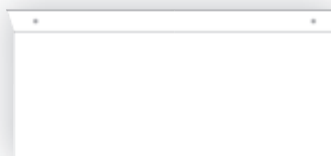

Montagemaße B x H x T in cm:

30,0 x 15,5 x 2,2 (Folienschilder 30,0 x 15,0 cm)
40,0 x 20,5 x 2,5 (Folienschilder 40,0 x 20,0 cm)

Größe des Folienschildes: B x H in cm	Material:	Best.-Nr.:	Preis: EUR
30,0 x 15,0	Alu	51.9555	13,30
40,0 x 20,0	Alu	51.9556	19,90

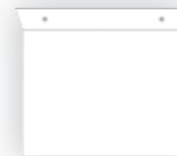

Montagemaße B x H x T in cm:

15,0 x 15,5 x 2,2 (Folienschilder 15,0 x 15,0 cm)
20,0 x 20,5 x 2,5 (Folienschilder 20,0 x 20,0 cm)

Größe des Folienschildes: B x H in cm	Material:	Best.-Nr.:	Preis: EUR
15,0 x 15,0	Alu	51.9563	11,40
20,0 x 20,0	Alu	51.9564	13,30

Material: Die ersten zwei Ziffern der Bestellnummer beschreiben die Ausführung. Weitere Infos auf den Seiten 4 und 5.

11. Aluminium, geprägt, mit kratzfester Einbrennlackierung

15. Alu, langnachleuchtend, High-Intensity (150)

21. Weich-PVC-Folie, selbstklebend

43. Kunststoff (Hart-PVC), witterungsbeständig

51. Aluminium hart, 0,5 bis 1,0 mm



PRODUKT-TIPP
ab 14,⁵⁰

Anleitung zur Ersten Hilfe bei Unfällen
(Aushang des Hauptverbandes der gewerblichen Berufsgenossenschaften)

1
BGI/GUV-I 510-1
Ausgabe 2011-04

Größe:	Material:	Best.-Nr.:	Preis: EUR			
B x H in cm			1	10	25	50
40,0 x 56,0	Kunststoff	43.2914	16,90	15,50	15,00	14,50

Mengenrabatt!



Aushänge und Anweisungen siehe auch Seite 104 ff.



ab 4,⁶⁰



ab 4,⁶⁰



+ zur Selbstbeschriftung* oder mit Eindruck** nach Ihren Angaben

Verhalten bei Unfällen

Größe:	Material:	Best.-Nr.:	Preis: EUR
20,0 x 20,0	Folie	21.0048	4,60
20,0 x 20,0	Kunststoff	43.0048	6,45

Verhalten im Notfall

Größe: B x H in cm	Material:	Best.-Nr.:	Preis: EUR
20,0 x 20,0	Folie	21.A3950	4,60
20,0 x 20,0	Kunststoff	43.A3950	6,45

Notruf Telefonverzeichnis

Größe: B x H in cm	Material:	Best.-Nr.:	Preis: EUR
16,0 x 20,0	Alu HI*	15.0046	13,20
16,0 x 21,0	Kunststoff*	43.0046	6,80
16,0 x 20,0	Alu HI**	15.0045	auf Anfrage
16,0 x 21,0	Kunststoff**	43.0045	auf Anfrage

langnachleuchtend



+ zur Selbstbeschriftung

langnachleuchtend

Notfall Rufnummern

Größe: B x H in cm	Material:	Best.-Nr.:	Preis: EUR
20,0 x 30,0	Alu HI	15.0044	16,20

Notfall Rufnummern

Größe: B x H in cm	Material:	Best.-Nr.:	Preis: EUR
20,0 x 30,0	Folie	21.0044	5,35
20,0 x 30,0	Kunststoff	43.0044	7,25



Verbandstelle

Größe: B x H in cm	Material:	Best.-Nr.:	Preis: EUR
40,0 x 20,0	Alu	11.0072	13,50



+ zur Selbstbeschriftung

Ersthelfer-Verzeichnis

Größe: B x H in cm	Material:	Best.-Nr.:	Preis: EUR
20,0 x 30,0	Alu HI	15.0092	16,20
20,0 x 30,0	Folie	21.0092	5,35
20,0 x 30,0	Kunststoff	43.0092	7,25

langnachleuchtend



Augenspüleinrichtung befindet sich ...

Größe: B x H in cm	Material:	Best.-Nr.:	Preis: EUR
14,0 x 5,0	Folie	21.0755	1,95



Verbandkasten befindet sich ...

Größe: B x H in cm	Material:	Best.-Nr.:	Preis: EUR
14,0 x 5,0	Folie	21.0751	1,95



PRODUKT-TIPP
ab **1,35**

i ASR A1.3 F001
DIN EN ISO 7010 F001

langnachleuchtend

Feuerlöscher

Größe: B x H in cm	Material:	Best.-Nr.:	Preis: EUR			
			1	10	25	50
10,0 x 10,0	Folie HI	38.A5005	4,10	3,85	3,45	3,20
15,0 x 15,0	Folie HI	38.A5010	5,15	4,95	4,60	4,35
15,0 x 15,0	Alu HI	15.A5010	7,50	6,65	6,05	5,65
20,0 x 20,0	Folie HI	38.A5015	6,95	6,60	6,20	5,50
20,0 x 20,0	Alu HI	15.A5015	8,50	7,60	7,05	6,80
30,0 x 30,0	Folie HI	38.A5020	16,20	15,40	14,30	12,10
30,0 x 30,0	Alu HI	15.A5020	19,20	16,90	15,70	14,30
45,0 x 45,0	Folie HI	38.A5025	35,50	32,10	30,10	-,-
45,0 x 45,0	Alu HI	15.A5025	45,50	40,70	38,30	-,-

Feuerlöscher

Größe: B x H in cm	Material:	Best.-Nr.:	Preis: EUR			
			1	10	25	50
10,0 x 10,0	Folie	21.A5005	1,60	1,50	1,45	1,35
15,0 x 15,0	Alu	11.A5010	3,20	3,05	2,95	2,80
15,0 x 15,0	Folie	21.A5010	2,20	2,05	1,95	1,90
15,0 x 15,0	Kunststoff	43.A5010	2,80	2,50	2,20	2,05
20,0 x 20,0	Alu	11.A5015	5,15	4,85	4,65	4,40
20,0 x 20,0	Folie	21.A5015	2,50	2,20	2,05	1,95
20,0 x 20,0	Kunststoff	43.A5015	3,45	3,05	2,90	2,80
30,0 x 30,0	Alu	11.A5020	10,70	9,95	9,55	9,05
30,0 x 30,0	Folie	21.A5020	4,40	4,05	3,85	3,65
30,0 x 30,0	Kunststoff	43.A5020	5,10	4,65	4,35	4,05

Mengenrabatt!

Winkel- und Fahnschilder gewährleisten ein frühes und besseres Erkennen der Sicherheitszeichen.



Winkelschild

PRODUKT-TIPP
ab **10,80**

i ASR A1.3 F001
DIN EN ISO 7010 F001



Fahnschild

i ASR A1.3 F001
DIN EN ISO 7010 F001

langnachleuchtend

Feuerlöscher

Größe: B x H in cm	Material:	Best.-Nr.:	Preis: EUR			
			1	10	25	50
15,0 x 15,0	Alu HI, Winkel	15.A5030	13,80	13,10	12,10	11,40
15,0 x 15,0	Alu HI, Fahne	15.A5035	13,80	13,10	12,10	11,40
20,0 x 20,0	Alu HI, Winkel	15.A5031	19,20	17,70	16,90	16,90
20,0 x 20,0	Alu HI, Fahne	15.A5036	19,20	17,70	16,90	16,90
30,0 x 30,0	Alu HI, Winkel	15.A5032	33,30	31,40	30,30	30,30
30,0 x 30,0	Alu HI, Fahne	15.A5037	33,30	31,40	30,30	30,30

Mengenrabatt!

Feuerlöscher

Größe: B x H in cm	Material:	Best.-Nr.:	Preis: EUR			
			1	10	25	50
15,0 x 15,0	Alu, Winkel	51.A5030	12,20	11,50	10,80	10,80
15,0 x 15,0	Alu, Fahne	51.A5035	12,20	11,50	10,80	10,80
20,0 x 20,0	Alu, Winkel	51.A5031	13,20	12,00	11,40	11,40
20,0 x 20,0	Alu, Fahne	51.A5036	13,20	12,00	11,40	11,40
30,0 x 30,0	Alu, Winkel	51.A5032	16,00	15,30	14,10	14,10
30,0 x 30,0	Alu, Fahne	51.A5037	16,00	15,30	14,10	14,10

Mengenrabatt!



Feuerlöscher befindet sich ...

Größe: B x H in cm	Material:	Best.-Nr.:	Preis: EUR
14,0 x 5,0	Folie	21.A5090	1,95



WICHTIGE INFORMATION!

§

kurz und knapp



Langnachleuchtende Schilder – ein Plus für Ihre Sicherheit!



Gem. ASR A1.3 sind die notwendigen Brandschutzzeichen durch Verwendung langnachleuchtender Materialien (z.B. langnachleuchtende Brandschutzschilder) auf Rettungswegen einzusetzen, insofern in der Arbeitsstätte keine Sicherheitsbeleuchtung vorhanden ist. Dies dient dem Schutzziel der Erkennbarkeit der Brandschutzzeichen nach Ausfall der Allgemeinbeleuchtung.

Eine Übersicht aller international und national abgestimmten und registrierten Brandschutzzeichen zum Einsatz in der Sicherheitskennzeichnung finden Sie in der DIN EN ISO 7010, der DIN 4844-2.

Unsere Empfehlung:

Kennzeichnen Sie immer nach den neuesten Vorschriften und Normen, zur Erfüllung der gesetzlichen Anforderungen.

Kennzeichnen Sie innerhalb eines Objektes immer mit den gleichen Symbolschildern. Die Verwendung von unterschiedlichen Symbolschildern für ein- und dieselbe Sicherheitsaussage kann zu Verwirrung und Irritationen mit nicht einzuschätzenden Auswirkungen führen.



ASR A1.3 F004
DIN EN ISO 7010 F004

langnachleuchtend

Mittel und Geräte zur Brandbekämpfung

Größe: B x H in cm	Material:	Best.-Nr.:	Preis: EUR
15,0 x 15,0	Folie HI	38.A5180	5,15
20,0 x 20,0	Folie HI	38.A5185	6,95
20,0 x 20,0	Alu HI	15.A5185	8,50

Mittel und Geräte zur Brandbekämpfung

Größe: B x H in cm	Material:	Best.-Nr.:	Preis: EUR
15,0 x 15,0	Folie	21.A5180	2,50
15,0 x 15,0	Kunststoff	43.A5180	3,35
20,0 x 20,0	Folie	21.A5185	3,65



ASR A1.3 F004
DIN EN ISO 7010 F004 mit Zusatztext

langnachleuchtend

Löschdecke

Größe: B x H in cm	Material:	Best.-Nr.:	Preis: EUR
20,0 x 30,0	Folie HI	38.A5190	11,40
20,0 x 30,0	Alu HI	15.A5190	13,40

Löschdecke

Größe: B x H in cm	Material:	Best.-Nr.:	Preis: EUR
20,0 x 30,0	Folie	21.A5190	4,60
20,0 x 30,0	Kunststoff	43.A5190	6,15



ASR A1.3 F004
DIN EN ISO 7010 F004

langnachleuchtend

Mittel und Geräte zur Brandbekämpfung

Größe: B x H in cm	Material:	Best.-Nr.:	Preis: EUR
15,0 x 15,0	Alu HI, Winkel	15.A5195	16,00
20,0 x 20,0	Alu HI, Winkel	15.A5197	19,20



Service

Benötigen Sie ein Brandschutzzeichen, welches Sie in unserem Katalog nicht gefunden haben? Rufen Sie uns einfach an.

Richtungsangaben:

Bitte beachten: Die Richtungspfeile sind nur in Verbindung mit einem Brandschutzzeichen zu verwenden.

Beispiele:

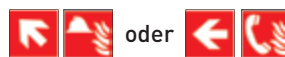

Produktinfo



langnachleuchtende Sicherheitskennzeichnung auf hohem Niveau.

EverGlow HI 150 Alu und Folie 150/22,5 entspricht Klasse C nach DIN 67510-4.
(Angaben beziehen sich auf den 10- und 60-Minutenwert in mcd/m², Herstellermessung nach DIN 67510-1).

Ein Vergleich lohnt sich!

Weitere Informationen siehe Seite 26.

langnachleuchtend

Symbol für langnachleuchtende Kennzeichnungen



langnachleuchtend

Richtungsangabe – schräg

Größe: B x H in cm	Material:	Best.-Nr.:	Preis: EUR
15,0 x 15,0	Folie HI	38.2728	5,15
15,0 x 15,0	Alu HI	15.2728	7,50
20,0 x 20,0	Folie HI	38.2729	6,95
20,0 x 20,0	Alu HI	15.2729	8,50

Richtungsangabe – schräg

Größe: B x H in cm	Material:	Best.-Nr.:	Preis: EUR
20,0 x 20,0	Alu	11.2729	5,95
20,0 x 20,0	Folie	21.2729	3,65
20,0 x 20,0	Kunststoff	43.2729	4,40



langnachleuchtend

Richtungsangabe – gerade

Größe: B x H in cm	Material:	Best.-Nr.:	Preis: EUR			
			1	10	25	50
15,0 x 15,0	Folie HI	38.2709	5,15	4,95	4,60	4,35
15,0 x 15,0	Alu HI	15.2709	7,50	6,65	6,05	5,65
20,0 x 20,0	Folie HI	38.2710	6,95	6,60	6,20	5,50
20,0 x 20,0	Alu HI	15.2710	8,50	7,60	7,05	6,80

Mengenrabatt!

Richtungsangabe – gerade

Größe: B x H in cm	Material:	Best.-Nr.:	Preis: EUR			
			1	10	25	50
15,0 x 15,0	Alu	11.2709	3,20	3,05	2,95	2,65
15,0 x 15,0	Folie	21.2709	2,20	2,05	1,95	1,90
15,0 x 15,0	Kunststoff	43.2709	2,80	2,50	2,20	2,05
20,0 x 20,0	Alu	11.2710	5,15	4,85	4,75	4,40
20,0 x 20,0	Folie	21.2710	2,50	2,20	2,05	1,95
20,0 x 20,0	Kunststoff	43.2710	3,45	3,05	2,90	2,80

Mengenrabatt!

PREIS-TIPP
ab 1,90



ab 1,⁹⁰

ASR A1.3 F002
DIN EN ISO 7010 F002

langnachleuchtend

Löschschlauch

Größe: B x H in cm	Material:	Best.-Nr.:	Preis: EUR				
			1	10	25	50	
15,0 x 15,0	Folie HI	38.A5105	5,15	4,95	4,60	4,35	
15,0 x 15,0	Alu HI	15.A5105	7,50	6,65	6,05	5,65	
20,0 x 20,0	Folie HI	38.A5110	6,95	6,60	6,20	5,50	
20,0 x 20,0	Alu HI	15.A5110	8,50	7,60	7,05	6,80	

Mengenrabatt!

Löschschlauch

Größe: B x H in cm	Material:	Best.-Nr.:	Preis: EUR				
			1	10	25	50	
15,0 x 15,0	Alu	11.A5105	3,20	3,05	2,95	2,65	
15,0 x 15,0	Folie	21.A5105	2,20	2,05	1,95	1,90	
20,0 x 20,0	Alu	11.A5110	5,15	4,85	4,65	4,40	
20,0 x 20,0	Folie	21.A5110	2,50	2,20	2,05	1,95	
20,0 x 20,0	Kunststoff	43.A5110	3,45	3,05	2,90	2,80	

Mengenrabatt!



ASR A1.3 F002
DIN EN ISO 7010 F002

langnachleuchtend

Löschschlauch

Größe: B x H in cm	Material:	Best.-Nr.:	Preis: EUR
15,0 x 15,0	Alu HI, Winkel	15.A5140	16,00
15,0 x 15,0	Alu HI, Fahne	15.A5141	16,00
20,0 x 20,0	Alu HI, Winkel	15.A5145	19,20
20,0 x 20,0	Alu HI, Fahne	15.A5146	19,20



ASR A1.3 F005
DIN EN ISO 7010 F005

langnachleuchtend

Brandmelder (manuell)

Größe: B x H in cm	Material:	Best.-Nr.:	Preis: EUR				
			1	10	25	50	
15,0 x 15,0	Folie HI	38.A5150	5,15	4,95	4,60	4,35	
15,0 x 15,0	Alu HI	15.A5150	7,50	6,65	6,05	5,65	
20,0 x 20,0	Folie HI	38.A5155	6,95	6,60	6,20	5,50	
20,0 x 20,0	Alu HI	15.A5155	8,50	7,60	7,05	6,80	

Mengenrabatt!

Brandmelder (manuell)

Größe: B x H in cm	Material:	Best.-Nr.:	Preis: EUR				
			1	10	25	50	
15,0 x 15,0	Alu	11.A5150	3,20	3,05	2,95	2,65	
15,0 x 15,0	Folie	21.A5150	2,20	2,05	1,95	1,90	
15,0 x 15,0	Kunststoff	43.A5150	2,80	2,50	2,20	2,05	
20,0 x 20,0	Folie	21.A5155	2,50	2,20	2,05	1,95	
20,0 x 20,0	Kunststoff	43.A5155	3,45	3,05	2,90	2,80	

Mengenrabatt!



ASR A1.3 F005
DIN EN ISO 7010 F005

langnachleuchtend

Brandmelder (manuell)

Größe: B x H in cm	Material:	Best.-Nr.:	Preis: EUR
15,0 x 15,0	Alu HI, Winkel	15.A5156	16,00
15,0 x 15,0	Alu HI, Fahne	15.A5157	16,00
20,0 x 20,0	Alu HI, Winkel	15.A5158	19,20
20,0 x 20,0	Alu HI, Fahne	15.A5159	19,20



NEU

langnachleuchtend

Hausalarm

Größe: L x B in cm	Material:	Best.-Nr.:	Preis: EUR
15,0 x 15,0	Folie HI	38.A5200	4,10
20,0 x 20,0	Alu HI	15.A5201	9,95



ASR A1.3 F003
DIN EN ISO 7010 F003

langnachleuchtend

Leiter

Größe: B x H in cm	Material:	Best.-Nr.:	Preis: EUR
15,0 x 15,0	Folie HI	38.A5160	5,15
15,0 x 15,0	Alu HI	15.A5160	7,50
20,0 x 20,0	Folie HI	38.A5165	6,95
20,0 x 20,0	Alu HI	15.A5165	9,95



ASR A1.3 F006
DIN EN ISO 7010 F006

langnachleuchtend

Brandmeldetelefon

Größe: B x H in cm	Material:	Best.-Nr.:	Preis: EUR
15,0 x 15,0	Folie HI	38.A5170	5,15
20,0 x 20,0	Alu HI	15.A5175	9,95



Preise für **GRÖßERE ABNAHMEMENGEN** auf Anfrage

Leiter

Größe: B x H in cm	Material:	Best.-Nr.:	Preis: EUR
15,0 x 15,0	Folie	21.A5160	2,50
20,0 x 20,0	Folie	21.A5165	3,65
20,0 x 20,0	Kunststoff	43.A5165	4,90

Anwendungsbeispiel



SignPlus®
Individuelle Fertigung

Für eine schnelle und korrekte Lieferung benötigen wir folgende Angaben:

1. Bestell-Nr. des Kombi-Schildes
2. Bestell-Nr. des Brandschutz-Zeichens in der Größe 20,0 x 20,0 cm. Beachten Sie hierzu bitte die Seiten 38 ff.
3. Ihren individuellen Text (max. 15 Zeichen)

Beispiel-Bestellung:
15.0077 + 38.A5015 + Text:
CO₂-Löcher

Symbol nach Wahl

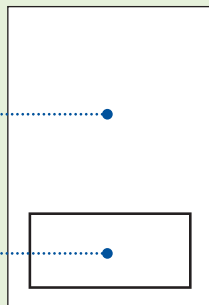

Beispieltext

CO₂-Löcher

langnachleuchtend

Kombischild mit Brandschutz-Zeichen

Größe:	Material:	Best.-Nr.:	Preis: EUR
B x H in cm 20,0 x 30,0	Alu HI	15.0077	31,60

Der Preis versteht sich inkl. Folienschild und Text.

Produktinfo

Bitte beachten Sie: Ist eine Sicherheitsbeleuchtung nicht vorhanden, muss auf Fluchtwegen die Erkennbarkeit der dort notwendigen Rettungs- und Brandschutzzeichen durch Verwendung langnachleuchtender Materialien erhalten bleiben. (Gemäß ASR A1.3 Sicherheits- und Gesundheitskennzeichnung)

Winkel- und Fahnschilder ragen in den Raum hinein und werden somit früher und besser wahrgenommen! – Ein Plus für Ihre Sicherheit!

Die neutralen Winkel- und Fahnschilder können mit selbstklebenden Folienschildern Ihrer Wahl beklebt werden.

Bitte geben Sie bei der Bestellung zusätzlich die Artikelnummer der gewünschten Folienschilder an. Beachten Sie hierzu bitte Seite 38 ff.

Alle Preise verstehen sich Folienschilder. Komplettlösungen erhalten Sie auf Anfrage.

Winkel- und Fahnschilder aus Aluminium, zur Wandmontage



Montagemaße B x H x T in cm:

46,0 x 15,0 x 20,5 (Folienschilder 30,0 x 15,0 cm)
59,5 x 20,0 x 28,0 (Folienschilder 40,0 x 20,0 cm)

Größe des Folienschildes:	Best.-Nr.:	Preis: EUR
30,0 x 15,0 cm	51.9550	15,40
40,0 x 20,0 cm	51.9551	22,40



Montagemaße B x H x T in cm:

25,7 x 15,0 x 10,5 (Folienschilder 15,0 x 15,0 cm)
35,3 x 20,0 x 14,0 (Folienschilder 20,0 x 20,0 cm)

Größe des Folienschildes:	Best.-Nr.:	Preis: EUR
15,0 x 15,0	51.9552	13,30
20,0 x 20,0	51.9553	16,70

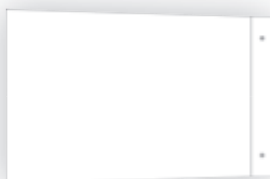

Montagemaße B x H x T in cm:

2,2 x 15,0 x 30,5 (Folienschilder 30,0 x 15,0 cm)
2,5 x 20,0 x 40,5 (Folienschilder 40,0 x 20,0 cm)

Größe des Folienschildes: B x H in cm	Material:	Best.-Nr.:	Preis: EUR
30,0 x 15,0	Alu	51.9560	13,30
40,0 x 20,0	Alu	51.9561	19,90



Montagemaße B x H x T in cm:

2,2 x 15,0 x 15,5 (Folienschilder 15,0 x 15,0 cm)
2,5 x 20,0 x 20,5 (Folienschilder 20,0 x 20,0 cm)

Größe des Folienschildes: B x H in cm	Material:	Best.-Nr.:	Preis: EUR
15,0 x 15,0	Alu	51.9557	11,40
20,0 x 20,0	Alu	51.9558	13,30

Fahnschilder aus Aluminium, zur Deckenmontage

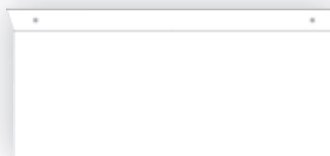

Montagemaße B x H x T in cm:

30,0 x 15,5 x 2,2 (Folienschilder 30,0 x 15,0 cm)
40,0 x 20,5 x 2,5 (Folienschilder 40,0 x 20,0 cm)

Größe des Folienschildes: B x H in cm	Material:	Best.-Nr.:	Preis: EUR
30,0 x 15,0	Alu	51.9555	13,30
40,0 x 20,0	Alu	51.9556	19,90

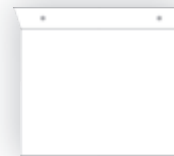

Montagemaße B x H x T in cm:

15,0 x 15,5 x 2,2 (Folienschilder 15,0 x 15,0 cm)
20,0 x 20,5 x 2,5 (Folienschilder 20,0 x 20,0 cm)

Größe des Folienschildes: B x H in cm	Material:	Best.-Nr.:	Preis: EUR
15,0 x 15,0	Alu	51.9563	11,40
20,0 x 20,0	Alu	51.9564	13,30



PRODUKT-TIPP
ab 1,³⁵

BGV A8 F05

langnach-leuchtend

Feuerlöscher

Größe: B x H in cm	Material:	Best.-Nr.:	Preis: EUR			
			1	10	25	50
10,0 x 10,0	Folie HI	38.2702	4,10	3,85	3,45	3,20
15,0 x 15,0	Folie HI	38.2703	5,15	4,95	4,60	4,35
15,0 x 15,0	Alu HI	15.2703	7,50	6,65	6,05	5,65
20,0 x 20,0	Folie HI	38.2704	6,95	6,60	6,20	5,50
20,0 x 20,0	Alu HI	15.2704	8,50	7,60	7,05	6,80
20,0 x 20,0	Alu TL	TL 17.2704	27,00	25,80	24,20	-,-
30,0 x 30,0	Folie HI	38.2705	16,20	15,40	14,30	12,10
30,0 x 30,0	Alu HI	15.2705	19,20	16,90	15,70	14,30
45,0 x 45,0	Folie HI	38.2730	35,50	32,10	30,10	-,-
45,0 x 45,0	Alu HI	15.2730	45,50	40,70	38,30	-,-

Feuerlöscher

Größe: B x H in cm	Material:	Best.-Nr.:	Preis: EUR			
			1	10	25	50
10,0 x 10,0	Folie	21.2702	1,60	1,50	1,45	1,35
15,0 x 15,0	Alu	11.2703	3,20	3,05	2,95	2,80
15,0 x 15,0	Folie	21.2703	2,20	2,05	1,95	1,90
15,0 x 15,0	Kunststoff	43.2703	2,80	2,50	2,20	2,05
20,0 x 20,0	Alu	11.2704	5,15	4,85	4,65	4,40
20,0 x 20,0	Folie	21.2704	2,50	2,20	2,05	1,95
20,0 x 20,0	Kunststoff	43.2704	3,45	3,05	2,90	2,80
30,0 x 30,0	Alu	11.2705	10,70	9,95	9,55	9,05
30,0 x 30,0	Folie	21.2705	4,40	4,05	3,85	3,65
30,0 x 30,0	Kunststoff	43.2705	5,10	4,65	4,35	4,05

Mengenrabatt !

Preise für GRÖßERE ABNAHMEMENGEN auf Anfrage



ab 1,³⁵

BGV A8 F03

langnach-leuchtend

Löschschauch

Größe: B x H in cm	Material:	Best.-Nr.:	Preis: EUR			
			1	10	25	50
15,0 x 15,0	Folie HI	38.2700	5,15	4,95	4,60	4,35
15,0 x 15,0	Alu HI	15.2700	7,50	6,65	6,05	5,65
20,0 x 20,0	Folie HI	38.2701	6,95	6,60	6,20	5,50
20,0 x 20,0	Alu HI	15.2701	8,50	7,60	7,05	6,80
20,0 x 20,0	Alu TL	TL 17.2701	27,00	25,80	24,20	-,-

Mengenrabatt !

Löschschauch

Größe: B x H in cm	Material:	Best.-Nr.:	Preis: EUR			
			1	10	25	50
10,0 x 10,0	Folie	21.1105	1,60	1,50	1,45	1,35
15,0 x 15,0	Alu	11.2700	3,20	3,05	2,95	2,80
15,0 x 15,0	Folie	21.2700	2,20	2,05	1,95	1,90
15,0 x 15,0	Kunststoff	43.2700	2,80	2,50	2,20	2,05
20,0 x 20,0	Alu	11.2701	5,15	4,85	4,65	4,40
20,0 x 20,0	Folie	21.2701	2,50	2,20	2,05	1,95
20,0 x 20,0	Kunststoff	43.2701	3,45	3,05	2,90	2,80

Mengenrabatt !

Winkelschild Feuerlöscher



PRODUKT-TIPP
ab 10,⁸⁰

BGV A8 F05



Fahnschild Feuerlöscher

langnach-leuchtend

Feuerlöscher

Größe: B x H in cm	Material:	Best.-Nr.:	Preis: EUR			
			1	10	25	50
15,0 x 15,0	Alu HI, Winkel	15.9204	13,80	13,10	12,10	12,10
15,0 x 15,0	Alu HI, Fahne	15.9214	13,80	13,10	12,10	12,10
20,0 x 20,0	Alu HI, Winkel	15.9205	19,20	17,70	16,90	16,90
20,0 x 20,0	Alu HI, Fahne	15.9215	19,20	17,70	16,90	16,90
30,0 x 30,0	Alu HI, Winkel	15.9502	33,30	31,40	30,30	30,30
30,0 x 30,0	Alu HI, Fahne	15.9504	33,30	31,40	30,30	30,30

Mengenrabatt !

Feuerlöscher

Größe: B x H in cm	Material:	Best.-Nr.:	Preis: EUR			
			1	10	25	50
15,0 x 15,0	Alu, Winkel	51.9204	12,20	11,50	10,80	10,80
15,0 x 15,0	Alu, Fahne	51.9214	12,20	11,50	10,80	10,80
20,0 x 20,0	Alu, Winkel	51.9205	13,20	12,00	11,40	11,40
20,0 x 20,0	Alu, Fahne	51.9215	13,20	12,00	11,40	11,40
30,0 x 30,0	Alu, Winkel	51.9502	16,00	15,30	14,10	14,10
30,0 x 30,0	Alu, Fahne	51.9504	16,00	15,30	14,10	14,10

Mengenrabatt !

Brandschutzzeichen kennzeichnen Standorte von Feuermelde- und Feuerlöscheinrichtungen.

langnach-leuchtend

Symbol für langnachleuchtende Kennzeichnungen



BGV A8 F04

langnach-leuchtend

Leiter

Größe: B x H in cm	Material:	Best.-Nr.:	Preis: EUR
15,0 x 15,0	Folie HI	38.2712	5,15
15,0 x 15,0	Alu HI	15.2712	7,50
20,0 x 20,0	Folie HI	38.2713	6,95
20,0 x 20,0	Alu HI	15.2713	9,95



BGV A8 F06

langnach-leuchtend

Brandmeldetelefon

Größe: B x H in cm	Material:	Best.-Nr.:	Preis: EUR
15,0 x 15,0	Folie HI	38.2715	5,15
15,0 x 15,0	Alu HI	15.2715	7,50
20,0 x 20,0	Folie HI	38.2716	6,95
20,0 x 20,0	Alu HI	15.2716	9,95

Leiter

Größe: B x H in cm	Material:	Best.-Nr.:	Preis: EUR
15,0 x 15,0	Alu	11.2712	3,85
15,0 x 15,0	Folie	21.2712	2,50
20,0 x 20,0	Alu	11.2713	5,95
20,0 x 20,0	Folie	21.2713	3,65
20,0 x 20,0	Kunststoff	43.2713	4,90

Brandmeldetelefon

Größe: B x H in cm	Material:	Best.-Nr.:	Preis: EUR
15,0 x 15,0	Alu	11.2715	4,10
15,0 x 15,0	Folie	21.2715	2,50
15,0 x 15,0	Kunststoff	43.2715	3,35
20,0 x 20,0	Alu	11.2716	5,95
20,0 x 20,0	Folie	21.2716	3,65
20,0 x 20,0	Kunststoff	43.2716	4,90



1 BGV A8 F07



1 BGV A8 F07 mit Zusatztext



1 BGV A8 F08

langnach-leuchtend

langnach-leuchtend

langnach-leuchtend

Mittel und Geräte zur Brandbekämpfung

Größe: B x H in cm	Material:	Best.-Nr.:	Preis: EUR
15,0 x 15,0	Folie HI	38.2706	5,15
15,0 x 15,0	Alu HI	15.2706	7,50
20,0 x 20,0	Folie HI	38.2707	6,95
20,0 x 20,0	Alu HI	15.2707	9,95

Mittel und Geräte zur Brandbekämpfung

Größe: B x H in cm	Material:	Best.-Nr.:	Preis: EUR
15,0 x 15,0	Alu	11.2706	3,85
15,0 x 15,0	Folie	21.2706	2,50
15,0 x 15,0	Kunststoff	43.2706	3,35
20,0 x 20,0	Alu	11.2707	5,35
20,0 x 20,0	Folie	21.2707	3,65
20,0 x 20,0	Kunststoff	43.2707	4,40

Löschdecke

Größe: B x H in cm	Material:	Best.-Nr.:	Preis: EUR
20,0 x 30,0	Folie HI	38.2718	11,40
20,0 x 30,0	Alu HI	15.2718	13,40

Löschdecke

Größe: B x H in cm	Material:	Best.-Nr.:	Preis: EUR
20,0 x 30,0	Folie	21.2718	4,60
20,0 x 30,0	Kunststoff	43.2718	6,15

Brandmelder (manuell)

Größe: B x H in cm	Material:	Best.-Nr.:	Preis: EUR			
			1	10	25	50
15,0 x 15,0	Folie HI	38.2731	5,15	4,95	4,60	4,35
15,0 x 15,0	Alu HI	15.2731	7,50	6,65	6,05	5,65
20,0 x 20,0	Folie HI	38.2732	6,95	6,60	6,20	5,50
20,0 x 20,0	Alu HI	15.2732	8,50	7,60	7,05	6,80

Mengenrabatt !

Brandmelder (manuell)

Größe: B x H in cm	Material:	Best.-Nr.:	Preis: EUR			
			1	10	25	50
15,0 x 15,0	Alu	11.2731	3,20	3,05	2,95	2,65
15,0 x 15,0	Folie	21.2731	2,20	2,05	1,95	1,90
15,0 x 15,0	Kunststoff	43.2731	2,80	2,50	2,20	2,05
20,0 x 20,0	Alu	11.2732	5,15	4,85	4,75	4,40
20,0 x 20,0	Folie	21.2732	2,50	2,20	2,05	1,95
20,0 x 20,0	Kunststoff	43.2732	3,45	3,05	2,90	2,80

Mengenrabatt !

Winkel- und Fahnen Schilder gewährleisten ein frühes und besseres Erkennen der Sicherheitszeichen. Der Einsatz von Winkel- und Fahnen Schildern wird vom Fachausschuss „Sicherheitskennzeichnung“ des Hauptverbandes der gewerblichen Berufsgenossenschaften empfohlen.



langnach-leuchtend

1 BGV A8 F03



langnach-leuchtend

1 BGV A8 F06

Löschschlauch

Größe: B x H in cm	Material:	Best.-Nr.:	Preis: EUR
15,0 x 15,0	Alu HI, Winkel	15.9525	16,00
15,0 x 15,0	Alu HI, Fahne	15.9527	16,00
20,0 x 20,0	Alu HI, Winkel	15.9526	19,20
20,0 x 20,0	Alu HI, Fahne	15.9528	19,20

Brandmeldetelefon

Größe: B x H in cm	Material:	Best.-Nr.:	Preis: EUR
15,0 x 15,0	Alu HI, Winkel	15.9537	16,00
15,0 x 15,0	Alu HI, Fahne	15.9539	16,00
20,0 x 20,0	Alu HI, Winkel	15.9538	19,20
20,0 x 20,0	Alu HI, Fahne	15.9540	19,20

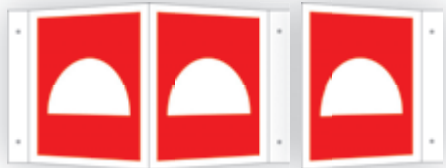

langnach-leuchtend

1 BGV A8 F07



langnach-leuchtend

1 BGV A8 F08

Mittel und Geräte zur Brandbekämpfung

Größe: B x H in cm	Material:	Best.-Nr.:	Preis: EUR
15,0 x 15,0	Alu HI, Winkel	15.9529	16,00
15,0 x 15,0	Alu HI, Fahne	15.9531	16,00
20,0 x 20,0	Alu HI, Winkel	15.9530	19,20
20,0 x 20,0	Alu HI, Fahne	15.9532	19,20

Brandmelder (manuell)

Größe: B x H in cm	Material:	Best.-Nr.:	Preis: EUR
15,0 x 15,0	Alu HI, Winkel	15.9541	16,00
15,0 x 15,0	Alu HI, Fahne	15.9543	16,00
20,0 x 20,0	Alu HI, Winkel	15.9542	19,20
20,0 x 20,0	Alu HI, Fahne	15.9544	19,20

BMZ

PREIS-TIPP

ab 3,²⁰

langnachleuchtend

BMZ

Größe:	Material:	Best.-Nr.:	Preis: EUR			
B x H in cm			1	10	25	50
29,7 x 10,5	Folie HI	38.2500	11,20	9,90	9,20	8,60

Mengenrabatt !

BMZ

Größe:	Material:	Best.-Nr.:	Preis: EUR			
B x H in cm			1	10	25	50
29,7 x 10,5	Alu	11.2500	5,10	4,75	4,65	4,40
29,7 x 10,5	Alu refl.	12.2500	12,00	11,10	10,80	10,60
29,7 x 10,5	Folie	21.2500	3,80	3,60	3,45	3,20
29,7 x 10,5	Folie refl.	26.2500	9,90	8,65	8,35	8,15
42,0 x 14,8	Alu	11.2501	11,20	10,20	9,95	9,30
42,0 x 14,8	Folie	21.2501	6,60	5,95	5,70	5,15
42,0 x 14,8	Folie refl.	26.2501	14,30	13,20	12,90	11,90
59,4 x 21,0	Alu	11.2502	18,80	16,30	15,70	14,90

Mengenrabatt !

BMZ →

BMZ →

Größe:	Material:	Best.-Nr.:	Preis: EUR
B x H in cm			
29,7 x 10,5	Alu	11.2504	5,55
29,7 x 10,5	Alu refl.	12.2504	12,30
29,7 x 10,5	Folie	21.2504	4,35
29,7 x 10,5	Folie refl.	26.2504	11,90
42,0 x 14,8	Alu	11.2505	11,20
42,0 x 14,8	Folie	21.2505	6,70
59,4 x 21,0	Alu	11.2506	22,40

← BMZ

← BMZ

Größe:	Material:	Best.-Nr.:	Preis: EUR
B x H in cm			
29,7 x 10,5	Alu	11.2508	5,55
29,7 x 10,5	Alu refl.	12.2508	12,30
29,7 x 10,5	Folie	21.2508	4,35
29,7 x 10,5	Folie refl.	26.2508	11,90
42,0 x 14,8	Alu	11.2509	11,20
42,0 x 14,8	Folie	21.2509	6,70

Brandmelde-Anlage

Brandmelde-Anlage

Größe:	Material:	Best.-Nr.:	Preis: EUR
B x H in cm			
29,7 x 10,5	Alu	11.2542	6,05
29,7 x 10,5	Folie	21.2542	4,35



langnachleuchtend

Richtungspfeil (D2)

Größe:	Material:	Best.-Nr.:	Preis: EUR
B x H in cm			
29,7 x 10,5	Folie HI	38.2536	11,20

FSD

FSD

Größe:	Material:	Best.-Nr.:	Preis: EUR
B x H in cm			
21,0 x 7,4	Alu	11.2856	4,65
21,0 x 7,4	Folie	21.2856	3,75

Einspeisung Sprinkleranlage

Einspeisung Sprinkleranlage

Größe:	Material:	Best.-Nr.:	Preis: EUR
B x H in cm			
29,7 x 10,5	Alu	11.2564	5,55
29,7 x 10,5	Folie	21.2564	4,35

SPZ →

SPZ →

Größe:	Material:	Best.-Nr.:	Preis: EUR
B x H in cm			
29,7 x 10,5	Alu	11.2524	5,55
29,7 x 10,5	Alu refl.	12.2524	12,30
29,7 x 10,5	Folie	21.2524	4,35
29,7 x 10,5	Folie refl.	26.2524	11,90
42,0 x 14,8	Alu	11.2525	12,30
42,0 x 14,8	Folie	21.2525	7,40
42,0 x 14,8	Folie refl.	26.2525	16,30
59,4 x 21,0	Alu	11.2526	22,40

← SPZ

← SPZ

Größe:	Material:	Best.-Nr.:	Preis: EUR
B x H in cm			
29,7 x 10,5	Alu	11.2528	5,55
29,7 x 10,5	Alu refl.	12.2528	12,30
29,7 x 10,5	Folie	21.2528	4,35
29,7 x 10,5	Folie refl.	26.2528	11,90
59,4 x 21,0	Alu	11.2530	22,40

Sprinkleranlage

Sprinkleranlage

Größe:	Material:	Best.-Nr.:	Preis: EUR
B x H in cm			
29,7 x 10,5	Alu	11.2562	5,55
29,7 x 10,5	Folie	21.2562	4,35
29,7 x 10,5	Folie refl.	26.2562	10,80

SPZ

SPZ

Größe:	Material:	Best.-Nr.:	Preis: EUR
B x H in cm			
29,7 x 10,5	Alu	11.2520	5,55
29,7 x 10,5	Folie	21.2520	4,35
29,7 x 10,5	Folie refl.	26.2520	11,90
42,0 x 14,8	Alu	11.2521	11,20
42,0 x 14,8	Folie	21.2521	6,70
59,4 x 21,0	Alu	11.2522	22,40

Sprinklerzentrale

Sprinklerzentrale

Größe:	Material:	Best.-Nr.:	Preis: EUR
B x H in cm			
29,7 x 10,5	Alu	11.2532	5,55
29,7 x 10,5	Alu refl.	12.2532	12,30
29,7 x 10,5	Folie	21.2532	4,35
29,7 x 10,5	Folie refl.	26.2532	11,90
42,0 x 14,8	Alu	11.2533	11,20
42,0 x 14,8	Folie	21.2533	6,70
42,0 x 14,8	Folie refl.	26.2533	16,30

Sprinklerleitung

Sprinklerleitung

Größe:	Material:	Best.-Nr.:	Preis: EUR
B x H in cm			
21,0 x 7,4	Alu	11.2864	4,65
29,7 x 10,5	Alu	11.2566	6,05

Material: Die ersten zwei Ziffern der Bestellnummer beschreiben die Ausführung. Weitere Infos auf den Seiten 4 und 5.
11. Aluminium, geprägt, mit kratzester Einbrennlackierung
12. Aluminium, geprägt, mit kratzester Einbrennlackierung
15. Alu, langnachleuchtend, High-Intensity (I150)
21. Weich-PVC-Folie, selbstklebend
26. 3M-Folie, selbstklebend, retrorreflektierend
38. Folie, langnachleuchtend, High-Intensity (I150)



PRODUKT-TIPP

ab 3,⁸⁵

langnachleuchtend

Brandschutztür

Größe:	Material:	Best.-Nr.:	Preis: EUR			
B x H in cm			1	10	25	50
29,7 x 10,5	Folie HI	38.2544	11,20	9,90	9,20	8,60

Mengenrabatt !

Brandschutztür

Größe:	Material:	Best.-Nr.:	Preis: EUR			
B x H in cm			1	10	25	50
29,7 x 10,5	Alu	11.2544	5,55	5,15	5,10	4,95
29,7 x 10,5	Folie	21.2544	4,35	4,10	3,95	3,85
29,7 x 10,5	Folie refl.	26.2544	11,90	10,60	10,40	10,10

Mengenrabatt !

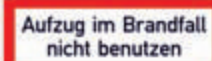

ab 1,⁴⁰

langnachleuchtend

Aufzug im Brandfall nicht benutzen

Größe:	Material:	Best.-Nr.:	Preis: EUR			
B x H in cm			1	10	25	50
14,8 x 5,2	Folie HI	38.2883	7,50	6,65	6,05	5,65
14,8 x 5,2	Alu HI	15.2883	9,40	8,90	8,50	7,80
29,7 x 10,5	Folie HI	38.2630	11,20	9,90	9,20	8,60
29,7 x 10,5	Alu HI	15.2630	12,00	10,90	10,40	9,50

Mengenrabatt !

Aufzug im Brandfall nicht benutzen

Größe:	Material:	Best.-Nr.:	Preis: EUR			
B x H in cm			1	10	25	50
14,8 x 5,2	Alu	11.2883	3,80	3,75	3,65	3,45
14,8 x 5,2	Folie	21.2883	1,70	1,50	1,45	1,40
21,0 x 7,4	Folie	21.2884	3,45	2,95	2,80	2,75
29,7 x 10,5	Alu	11.2630	5,10	4,75	4,65	4,40
29,7 x 10,5	Folie	21.2630	3,80	3,60	3,45	3,20
29,7 x 10,5	Folie refl.	26.2630	9,90	8,65	8,35	8,15

Mengenrabatt !

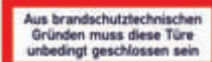

Aus brandschutztechnischen Gründen muss diese Türe unbedingt geschlossen sein

Größe:	Material:	Best.-Nr.:	Preis: EUR
B x H in cm			
29,7 x 10,5	Alu	11.2556	5,55
29,7 x 10,5	Folie	21.2556	4,35



Rauchschutztür geschlossen halten

Größe:	Material:	Best.-Nr.:	Preis: EUR
B x H in cm			
21,0 x 7,4	Alu	11.2861	5,10
21,0 x 7,4	Folie	21.2861	3,75
29,7 x 10,5	Alu	11.2862	5,55
29,7 x 10,5	Folie	21.2862	4,35



Feuerschutzabschluss Schließbereich freihalten

Größe:	Material:	Best.-Nr.:	Preis: EUR
B x H in cm			
29,7 x 10,5	Alu	11.2863	5,55
29,7 x 10,5	Folie	21.2863	4,35

Feuerwehrschilder geben Ihnen wichtige Hinweise im Brandfall.

langnachleuchtend

Symbol für langnachleuchtende Kennzeichnungen



Brandabschnittstür im Brandfall und nach Betriebsschluss schließen

Größe:	Material:	Best.-Nr.:	Preis: EUR
B x H in cm			
29,7 x 10,5	Alu	11.2552	5,55
29,7 x 10,5	Folie	21.2552	4,35



Brandschutztür schließt bei Rauch automatisch

Größe:	Material:	Best.-Nr.:	Preis: EUR
B x H in cm			
29,7 x 10,5	Alu	11.2548	5,55
29,7 x 10,5	Folie	21.2548	4,35



ab 3,²⁰

langnachleuchtend

Brandschutztür stets geschlossen halten

Größe:	Material:	Best.-Nr.:	Preis: EUR			
B x H in cm			1	10	25	50
29,7 x 10,5	Folie HI	38.2546	11,20	9,90	9,20	8,60

Mengenrabatt !

Brandschutztür stets geschlossen halten

Größe:	Material:	Best.-Nr.:	Preis: EUR			
B x H in cm			1	10	25	50
29,7 x 10,5	Alu	11.2546	5,10	4,75	4,65	4,40
29,7 x 10,5	Folie	21.2546	3,80	3,60	3,45	3,20
29,7 x 10,5	Folie refl.	26.2546	9,90	8,65	8,35	8,15

Mengenrabatt !



Brandschutztür verkeilen, verstellen, festbinden ...

Größe:	Material:	Best.-Nr.:	Preis: EUR			
B x H in cm			1	10	25	50
29,7 x 10,5	Alu	11.2550	5,10	4,75	4,65	4,40
29,7 x 10,5	Folie	21.2550	3,80	3,60	3,45	3,20
29,7 x 10,5	Folie refl.	26.2550	9,90	8,65	8,35	8,15

Mengenrabatt !



Feuerschutztür verkeilen, verstellen, festbinden ...

Größe:	Material:	Best.-Nr.:	Preis: EUR			
B x H in cm			1	10	25	50
29,7 x 10,5	Alu	11.2554	5,10	4,75	4,65	4,40
29,7 x 10,5	Folie	21.2554	3,80	3,60	3,45	3,20
29,7 x 10,5	Folie refl.	26.2554	9,90	8,65	8,35	8,15

Mengenrabatt !



ab 6,⁰⁵

langnachleuchtend

Feuermelder

Größe:	Material:	Best.-Nr.:	Preis: EUR
B x H in cm			
29,7 x 10,5	Folie HI	38.2540	11,20

Feuermelder

Größe:	Material:	Best.-Nr.:	Preis: EUR
B x H in cm			
29,7 x 10,5	Alu	11.2540	6,05
29,7 x 10,5	Folie refl.	26.2540	11,90



Feuerlöscher

PRODUKT-TIPP
ab 4,35

Feuerlöscher

Größe: B x H in cm	Material:	Best.-Nr.:	Preis: EUR
29,7 x 10,5	Alu	11.2865	5,55
29,7 x 10,5	Folie	21.2865	4,35

Feuerlöscher für elektrische Brände und Flüssigkeitsbrände

Feuerlöscher für elektrische Brände und Flüssigkeitsbrände

Größe: B x H in cm	Material:	Best.-Nr.:	Preis: EUR
21,0 x 7,4	Alu	11.2869	4,65
21,0 x 7,4	Folie	21.2869	3,75

Feuerlöscher für alle Brände

Feuerlöscher für alle Brände

Größe: B x H in cm	Material:	Best.-Nr.:	Preis: EUR
14,8 x 5,2	Folie	21.2568	2,20
29,7 x 10,5	Alu	11.2569	6,05

Feuerlöscher für elektrische Brände

Feuerlöscher für elektrische Brände

Größe: B x H in cm	Material:	Best.-Nr.:	Preis: EUR
14,8 x 5,2	Folie	21.2571	1,95
21,0 x 7,4	Alu	11.2868	4,65
21,0 x 7,4	Folie	21.2868	3,75
29,7 x 10,5	Alu	11.2572	6,05

Feuerlöschdecke

Feuerlöschdecke

Größe: B x H in cm	Material:	Best.-Nr.:	Preis: EUR
21,0 x 7,4	Alu	11.2870	5,10
21,0 x 7,4	Folie	21.2870	3,75
29,7 x 10,5	Folie	21.2574	4,75
29,7 x 10,5	Folie refl.	26.2574	11,90

Hydrant

Hydrant

Größe: B x H in cm	Material:	Best.-Nr.:	Preis: EUR
29,7 x 10,5	Alu	11.2576	5,55
29,7 x 10,5	Folie	21.2576	4,75
29,7 x 10,5	Folie refl.	26.2576	11,90

Wandhydrant

Wandhydrant

Größe: B x H in cm	Material:	Best.-Nr.:	Preis: EUR
29,7 x 10,5	Folie	21.2872	4,35

Löschwassereinspeisung

Löschwassereinspeisung

Größe: B x H in cm	Material:	Best.-Nr.:	Preis: EUR
29,7 x 10,5	Alu	11.2578	5,55
29,7 x 10,5	Folie refl.	26.2578	10,80
42,0 x 14,8	Alu	11.2874	11,20
42,0 x 14,8	Folie	21.2874	6,70

Saugstelle

Saugstelle

Größe: B x H in cm	Material:	Best.-Nr.:	Preis: EUR
29,7 x 10,5	Alu	11.2582	5,55
29,7 x 10,5	Folie	21.2582	4,75
29,7 x 10,5	Folie refl.	26.2582	10,80

Löschwasser Entnahmestelle

Löschwasser Entnahmestelle

Größe: B x H in cm	Material:	Best.-Nr.:	Preis: EUR
29,7 x 10,5	Alu	11.2580	5,55
29,7 x 10,5	Folie	21.2580	4,75
29,7 x 10,5	Folie refl.	26.2580	10,80
42,0 x 14,8	Alu	11.2875	11,20

Hauptwasserhahn

Hauptwasserhahn

Größe: B x H in cm	Material:	Best.-Nr.:	Preis: EUR
29,7 x 10,5	Alu	11.2871	5,55
29,7 x 10,5	Folie	21.2871	4,35

Löschwasser

Löschwasser

Größe: B x H in cm	Material:	Best.-Nr.:	Preis: EUR
29,7 x 10,5	Alu	11.2873	5,55

Schlauchanschluss trocken

Schlauchanschluss trocken

Größe: B x H in cm	Material:	Best.-Nr.:	Preis: EUR
29,7 x 10,5	Alu	11.2586	5,55
29,7 x 10,5	Folie	21.2586	4,75

Brandschieber

Brandschieber

Größe: B x H in cm	Material:	Best.-Nr.:	Preis: EUR
42,0 x 14,8	Folie refl.	26.2597	16,30

Schlauchanschluss

Schlauchanschluss

Größe: B x H in cm	Material:	Best.-Nr.:	Preis: EUR
29,7 x 10,5	Alu	11.2584	5,55
29,7 x 10,5	Folie	21.2584	4,75

Hauptabsperrschieber

Hauptabsperrschieber

Größe: B x H in cm	Material:	Best.-Nr.:	Preis: EUR
29,7 x 10,5	Alu	11.2602	5,55
29,7 x 10,5	Folie	21.2602	4,75

Absperrschieber

Absperrschieber

Größe: B x H in cm	Material:	Best.-Nr.:	Preis: EUR
42,0 x 14,8	Folie	21.2876	6,70



Feuerwehraufzug			
Größe:	Material:	Best.-Nr.:	Preis: EUR
B x H in cm			
29,7 x 10,5	Alu	11.2634	5,55
29,7 x 10,5	Folie	21.2634	4,35
29,7 x 10,5	Folie refl.	26.2634	10,80



Im Brandfall Aufzüge nicht benutzen – Erstickungsgefahr!			
Größe:	Material:	Best.-Nr.:	Preis: EUR
B x H in cm			
21,0 x 7,4	Folie	21.2885	3,75

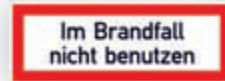

ab 4,35

Im Brandfall nicht benutzen			
Größe:	Material:	Best.-Nr.:	Preis: EUR
B x H in cm			
29,7 x 10,5	Alu	11.2628	5,55
29,7 x 10,5	Folie	21.2628	4,35
29,7 x 10,5	Folie refl.	26.2628	10,80

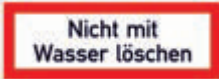

Nicht mit Wasser löschen			
Größe:	Material:	Best.-Nr.:	Preis: EUR
B x H in cm			
29,7 x 10,5	Folie	21.2623	4,35



EDV im Brandfall nicht mit Wasser oder Pulver löschen			
Größe:	Material:	Best.-Nr.:	Preis: EUR
B x H in cm			
29,7 x 10,5	Folie	21.2625	4,35



Im Brandfall Aufzug nicht benutzen - Stromausfall			
Größe:	Material:	Best.-Nr.:	Preis: EUR
B x H in cm			
29,7 x 10,5	Folie	21.2632	4,35

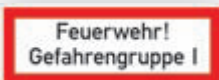

Feuerwehr! Gefahrengruppe I			
Größe:	Material:	Best.-Nr.:	Preis: EUR
B x H in cm			
29,7 x 10,5	Alu	11.2640	5,55
29,7 x 10,5	Folie	21.2640	4,35

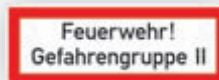

Feuerwehr! Gefahrengruppe II			
Größe:	Material:	Best.-Nr.:	Preis: EUR
B x H in cm			
29,7 x 10,5	Alu	11.2642	5,55
29,7 x 10,5	Folie	21.2642	4,35

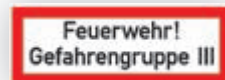

Feuerwehr! Gefahrengruppe III			
Größe:	Material:	Best.-Nr.:	Preis: EUR
B x H in cm			
29,7 x 10,5	Alu	11.2644	5,55
29,7 x 10,5	Folie	21.2644	4,35



Rauchabzug			
Größe:	Material:	Best.-Nr.:	Preis: EUR
B x H in cm			
14,8 x 5,2	Alu	11.2604	3,85
14,8 x 5,2	Folie	21.2604	1,95
14,8 x 5,2	Folie refl.	26.2604	3,75
29,7 x 10,5	Alu	11.2605	5,55
29,7 x 10,5	Folie	21.2605	4,35
29,7 x 10,5	Folie refl.	26.2605	10,80



Rauchabzug Zu/Auf			
Größe:	Material:	Best.-Nr.:	Preis: EUR
B x H in cm			
14,8 x 5,2	Alu	11.2607	3,85
14,8 x 5,2	Folie	21.2607	2,20
14,8 x 5,2	Folie refl.	26.2607	3,95

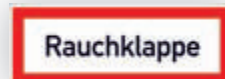

Rauchklappe			
Größe:	Material:	Best.-Nr.:	Preis: EUR
B x H in cm			
14,8 x 5,2	Folie	21.2612	1,95
14,8 x 5,2	Folie refl.	26.2612	3,75
29,7 x 10,5	Folie	21.2613	4,35



Steigleitung			
Größe:	Material:	Best.-Nr.:	Preis: EUR
B x H in cm			
21,0 x 7,4	Folie	21.2877	3,95
29,7 x 10,5	Alu	11.2615	5,55
29,7 x 10,5	Folie	21.2615	4,35



Steigleitung, nass			
Größe:	Material:	Best.-Nr.:	Preis: EUR
B x H in cm			
21,0 x 7,4	Folie	21.2882	3,95
29,7 x 10,5	Alu	11.2621	5,55
29,7 x 10,5	Folie	21.2621	4,35

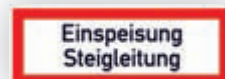

Einspeisung Steigleitung			
Größe:	Material:	Best.-Nr.:	Preis: EUR
B x H in cm			
29,7 x 10,5	Alu	11.2617	5,55
29,7 x 10,5	Folie	21.2617	4,35
42,0 x 14,8	Folie	21.2878	6,70



ab 2,20

Steigleitung, trocken								
Größe:	Material:	Best.-Nr.:	Preis: EUR					
			1	10	25	50	200	500
B x H in cm								
21,0 x 7,4	Folie	21.2879	3,45	2,95	2,80	2,75	2,50	2,20
29,7 x 10,5	Alu	11.2619	5,10	4,75	4,65	4,40	4,10	3,95
29,7 x 10,5	Folie	21.2619	3,80	3,60	3,45	3,20	2,95	2,85
29,7 x 10,5	Folie refl.	26.2619	9,90	8,65	8,35	8,15	7,95	7,65

Mengenrabatt !



ab 2,20

Steigleitung, trocken – für Feuerwehr								
Größe:	Material:	Best.-Nr.:	Preis: EUR					
			1	10	25	50	200	500
B x H in cm								
21,0 x 7,4	Folie	21.2880	3,45	2,95	2,80	2,75	2,50	2,20
29,7 x 10,5	Alu	11.2881	5,10	4,75	4,65	4,40	4,10	3,95
29,7 x 10,5	Folie	21.2881	3,80	3,60	3,45	3,20	2,95	2,85

Mengenrabatt !

SignPlus®
Individuelle Fertigung

Ihr Hinweisschild nach DIN 4066

Die Schilder sind lieferbar in den Qualitäten langnachleuchtend mit rotem oder schwarzem Rand sowie Standard mit rotem Rand. Je nach Größe des Schildes stehen Ihnen bis zu 20 bzw. 30 Zeichen zur Verfügung.

Bitte beachten:
Bitte bei der Bestellung unbedingt den Text mit angeben.
Beispiel: 15.7641 – Vorsicht Stufe!

Schilder mit rotem Rahmen

Beispiel:



mit max. 20 Zeichen Text nach Wahl langnachleuchtend

EverGlow® langnachleuchtend

Größe: B x H in cm	Material:	Best.-Nr.:	Preis: EUR
29,7 x 10,5	Folie HI	38.2659	28,20
29,7 x 10,5	Alu HI	15.2659	30,10

mit max. 20 Zeichen Text nach Wahl

nicht langnachleuchtend

Größe: B x H in cm	Material:	Best.-Nr.:	Preis: EUR
29,7 x 10,5	Alu	11.2659	28,50
29,7 x 10,5	Folie	21.2659	27,60
29,7 x 10,5	Kunststoff	43.2659	27,60

mit max. 30 Zeichen Text nach Wahl langnachleuchtend

EverGlow® langnachleuchtend

Größe: B x H in cm	Material:	Best.-Nr.:	Preis: EUR
42,0 x 14,8	Alu HI	15.2660	43,60

mit max. 30 Zeichen Text nach Wahl

nicht langnachleuchtend

Größe: B x H in cm	Material:	Best.-Nr.:	Preis: EUR
42,0 x 14,8	Alu	11.2660	39,60
42,0 x 14,8	Folie	21.2660	38,50
42,0 x 14,8	Kunststoff	43.2660	38,50
59,4 x 21,0	Alu	11.2661	43,20

Schilder mit schwarzem Rahmen

Beispiel:



mit max. 20 Zeichen Text nach Wahl langnachleuchtend

EverGlow® langnachleuchtend

Größe: B x H in cm	Material:	Best.-Nr.:	Preis: EUR
20,0 x 10,0	Alu HI	15.7640	28,20
29,7 x 10,5	Alu HI	15.7641	29,90

mit max. 30 Zeichen Text nach Wahl langnachleuchtend

EverGlow® langnachleuchtend

Größe: B x H in cm	Material:	Best.-Nr.:	Preis: EUR
30,0 x 20,0	Alu HI	15.7642	44,00
40,0 x 14,0	Alu HI	15.7643	51,50

PRODUKT-TIPP
ab 5,⁵⁵



Feuerwehrzufahrt			
Größe: B x H in cm	Material:	Best.-Nr.:	Preis: EUR
29,7 x 10,5	Alu	11.2898	5,55
42,0 x 14,8	Alu	11.2899	11,20
59,4 x 21,0	Alu	11.2650	20,50
59,4 x 21,0	Alu refl.	12.2650	39,60



Feuerwehr-Notzufahrt			
Größe: B x H in cm	Material:	Best.-Nr.:	Preis: EUR
59,4 x 21,0	Alu	11.2652	22,40

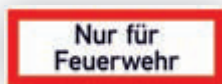

Nur für Feuerwehr			
Größe: B x H in cm	Material:	Best.-Nr.:	Preis: EUR
29,7 x 10,5	Alu	11.2636	5,55
59,4 x 21,0	Alu	11.2638	22,40

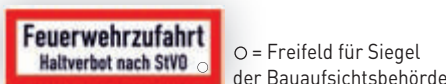

Feuerwehrzufahrt Haltverbot nach StVO			
Größe: B x H in cm	Material:	Best.-Nr.:	Preis: EUR
59,4 x 21,0	Alu	11.2651	20,50
59,4 x 21,0	Alu refl.	12.2651	39,60

O = Freifeld für Siegel der Bauaufsichtsbehörde



Anfahrtzone für Feuerwehr			
Größe: B x H in cm	Material:	Best.-Nr.:	Preis: EUR
59,4 x 21,0	Alu	11.2648	20,50
59,4 x 21,0	Alu refl.	12.2648	45,10



Feuerwehr Gerätehaus			
Größe: B x H in cm	Material:	Best.-Nr.:	Preis: EUR
29,7 x 10,5	Folie	21.2655	4,75
59,4 x 21,0	Alu	11.2656	22,40

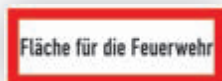

Fläche für die Feuerwehr			
Größe: B x H in cm	Material:	Best.-Nr.:	Preis: EUR
59,4 x 21,0	Alu	11.2654	20,50
59,4 x 21,0	Alu refl.	12.2654	45,10



BIO I			
Größe: B x H in cm	Material:	Best.-Nr.:	Preis: EUR
21,0 x 7,4	Alu	11.2895	4,65



GG I			
Größe: B x H in cm	Material:	Best.-Nr.:	Preis: EUR
21,0 x 7,4	Alu	11.2892	4,65



BIO II			
Größe: B x H in cm	Material:	Best.-Nr.:	Preis: EUR
21,0 x 7,4	Alu	11.2896	4,65



GG II			
Größe: B x H in cm	Material:	Best.-Nr.:	Preis: EUR
21,0 x 7,4	Alu	11.2893	4,65



BIO III			
Größe: B x H in cm	Material:	Best.-Nr.:	Preis: EUR
21,0 x 7,4	Alu	11.2897	4,65

Material: Die ersten zwei Ziffern der Bestellnummer beschreiben die Ausführung. Weitere Infos auf den Seiten 4 und 5.
 11. Aluminium, geprägt, mit kratzfester Einbrennlackierung
 12. Aluminium, geprägt, Oberfläche retroreflektierend
 15. Alu, langnachleuchtend, High-Intensity (150)
 21. Weich-PVC-Folie, selbstklebend
 38. Folie, langnachleuchtend, High-Intensity (150)
 43. Kunststoff (Hart-PVC), witterungsbeständig



Hinweisschild auf eine Treppe, die nicht bis zum Dachgeschoss bzw. nicht in das letzte Untergeschoss führt.

i DIN 4066 (E3)



Hinweisschild auf eine Brandwand, die nicht ohne weiteres erkennbar oder aber durchbrochen ist und keine Feuer-schutzabschlüsse aufweist

i DIN 4066 (E4)

Hinweisschild auf eine Treppe ...

Größe:	Material:	Best.-Nr.:	Preis: EUR
B x H in cm 20,0 x 25,0	Alu	11.2694	32,60

Hinweisschild auf eine Brandwand ...

Größe:	Material:	Best.-Nr.:	Preis: EUR
B x H in cm 20,0 x 25,0	Alu	11.2696	32,60

! Bitte geben Sie die flexiblen Angaben bei der Bestellung mit an.



PRODUKT-TIPP

32,⁶⁰



i DIN 4066 (E1)

Hinweisschild auf eine Steigleitung bzw. auf einen Schieber

Größe:	Material:	Best.-Nr.:	Preis: EUR
B x H in cm 20,0 x 25,0	Alu	11.2690	32,60

Feuerwehrzeichen gewährleisten im Brandfall den schnellsten Weg zum Löschmittel.

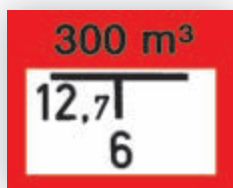

i DIN 4066 (B2)

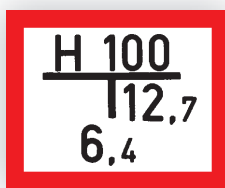

i DIN 4066 (A)

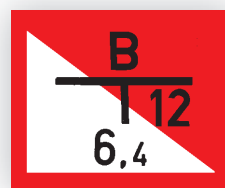

i DIN 4066 (B3)

Hinweisschild auf eine Entnahmestelle eines Löschwasserbehälters

Größe:	Material:	Best.-Nr.:	Preis: EUR
B x H in cm 25,0 x 20,0	Alu	11.2684	32,60

Hinweisschild auf einen Unterflurhydranten

Größe:	Material:	Best.-Nr.:	Preis: EUR
B x H in cm 25,0 x 20,0	Alu	11.2680	32,60

Hinweisschild auf einen Löschwasserbrunnen mit Tiefpumpe

Größe:	Material:	Best.-Nr.:	Preis: EUR
B x H in cm 25,0 x 20,0	Alu	11.2688	32,60



i DIN 4066 (B1)

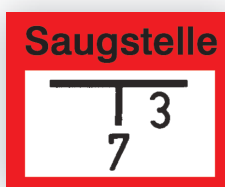

i DIN 4066 (B3)



i DIN 4066 (E2)

Hinweisschild auf einen Löschbrunnen für Saugbetrieb

Größe:	Material:	Best.-Nr.:	Preis: EUR
B x H in cm 25,0 x 20,0	Alu	11.2682	32,60

Hinweisschild auf eine Saugstelle zur Löschwasserentnahme

Größe:	Material:	Best.-Nr.:	Preis: EUR
B x H in cm 25,0 x 20,0	Alu	11.2686	32,60

Hinweisschild auf eine geeignete Stelle zum Anleitern

Größe:	Material:	Best.-Nr.:	Preis: EUR
B x H in cm 20,0 x 25,0	Alu	11.2692	32,60

selbstklebende Ergänzungs-etiketten für Brandschutzordnungen



Ergänzungsetiketten:
Einfach in die Freifelder auf dem jeweiligen Schild kleben und sofort alle nötigen Informationen bereitstellen.

Ergänzungsetiketten für Brandschutzordnung BRD/LK München (BGV A8)

Größe: B x H in cm	Material:	Best.-Nr.:	Preis: EUR
10,0 x 1,0	Folie Bogen	30.0203	13,00



Neue Ausführung mit Symbolen nach DIN EN ISO 7010.

Ergänzungsetiketten für Brandschutzordnung BRD/LK München und Stadt München (DIN EN ISO 7010)

Größe: B x H in cm	Material:	Best.-Nr.:	Preis: EUR
10,5 x 21,0	Folie	30.A5990	13,00



Notfall- und Alarmplan (BGV A8)

Größe: B x H in cm	Material:	Best.-Nr.:	Preis: EUR
60,0 x 40,0	Kunststoff	43.0200	36,80



Neue Ausführung mit Symbolen nach DIN EN ISO 7010.

Notfall- und Alarmplan (DIN EN ISO 7010)

Größe: B x H in cm	Material:	Best.-Nr.:	Preis: EUR
60,0 x 40,0	Kunststoff	43.A5975	36,80



DIN 14096-1, Teil A

langnachleuchtend

Brandschutzordnung BRD/LK München (BGV A8)

Größe: B x H in cm	Material:	Best.-Nr.:	Preis: EUR
20,0 x 30,0	Alu HI	15.2804	16,90
			10
			16,90

Mengenrabatt!

Brandschutzordnung BRD/LK München (BGV A8)

Größe: B x H in cm	Material:	Best.-Nr.:	Preis: EUR
20,0 x 30,0	Kunststoff	43.2804	7,10
			10
			6,55

Mengenrabatt!



DIN 14096-1, Teil A

langnachleuchtend

Brandschutzordnung BRD/LK München (DIN EN ISO 7010)

Größe: B x H in cm	Material:	Best.-Nr.:	Preis: EUR
20,0 x 30,0	Alu HI	15.A5960	16,90

Mengenrabatt!

Brandschutzordnung BRD/LK München (DIN EN ISO 7010)

Größe: B x H in cm	Material:	Best.-Nr.:	Preis: EUR
20,0 x 30,0	Kunststoff	43.A5960	7,10

Mengenrabatt!



DIN 14096-1, Teil A

Brandschutzordnung Stadt München (BGV A8)

Größe: B x H in cm	Material:	Best.-Nr.:	Preis: EUR
20,0 x 30,0	Kunststoff	43.0208	8,05



DIN 14096-1, Teil A

Brandschutzordnung Stadt München (DIN EN ISO 7010)

Größe: B x H in cm	Material:	Best.-Nr.:	Preis: EUR
20,0 x 30,0	Kunststoff	43.A5950	8,05



langnachleuchtend

Verhalten im Brandfall (BGV A8)

Größe: B x H in cm	Material:	Best.-Nr.:	Preis: EUR
20,0 x 20,0	Folie HI	38.0050	11,40
20,0 x 20,0	Alu HI	15.0050	13,20
			12,10

Mengenrabatt!

Verhalten im Brandfall (BGV A8)

Größe: B x H in cm	Material:	Best.-Nr.:	Preis: EUR
20,0 x 20,0	Folie	21.0050	5,70
20,0 x 20,0	Kunststoff	43.0050	6,60
			5,45
			6,40

Mengenrabatt!



langnachleuchtend

Verhalten im Brandfall (DIN EN ISO 7010)

Größe: B x H in cm	Material:	Best.-Nr.:	Preis: EUR
20,0 x 20,0	Folie HI	38.A5970	11,40
20,0 x 20,0	Alu HI	15.A5970	13,20

Mengenrabatt!

Verhalten im Brandfall (DIN EN ISO 7010)

Größe: B x H in cm	Material:	Best.-Nr.:	Preis: EUR
20,0 x 20,0	Folie	21.A5970	5,70
20,0 x 20,0	Kunststoff	43.A5970	6,60

Mengenrabatt!

Material: Die ersten zwei Ziffern der Bestellnummer beschreiben die Ausführung. Weitere Infos auf den Seiten 4 und 5.
 11. Aluminium, geprägt, mit kratzfester Einbrennlackierung
 15. Alu, langnachleuchtend, High-Intensity (150)
 21. Weich-PVC-Folie, selbstklebend
 30. Folienetiketten, selbstklebend, auf Bogen angestanz
 38. Folie, langnachleuchtend, High-Intensity (150)
 43. Kunststoff (Hart-PVC), witterungsbeständig



16,²⁰

Betriebs-Brandschutzordnung

Größe:	Material:	Best.-Nr.:	Preis: EUR
B x H in cm 30,0 x 40,0	Kunststoff	43.2806	16,20



Löscheinsatz

Größe:	Material:	Best.-Nr.:	Preis: EUR
B x H in cm 20,0 x 30,0	Folie	21.2802	8,05



Brandverhütungs-Vorschriften für Fabriken und gewerbliche Anlagen

Größe:	Material:	Best.-Nr.:	Preis: EUR
B x H in cm 20,0 x 30,0	Kunststoff	43.2800	8,85



Feuerlöscher-Einsatz für A-, B-, C-Löscher

Größe:	Material:	Best.-Nr.:	Preis: EUR
B x H in cm 20,0 x 30,0	Kunststoff	43.2834	8,85



Dieser Raum wird durch automatische Brandmelder überwacht

Größe:	Material:	Best.-Nr.:	Preis: EUR
B x H in cm 29,7 x 21,0	Folie	21.0168	6,65



Löschdeckeneinsatz

Größe:	Material:	Best.-Nr.:	Preis: EUR
B x H in cm 20,0 x 30,0	Kunststoff	43.0174	8,85

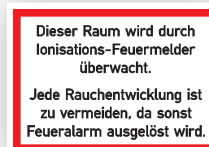

Dieser Raum wird durch Ionisations-Feuermelder überwacht

Größe:	Material:	Best.-Nr.:	Preis: EUR
B x H in cm 29,7 x 21,0	Folie	21.2835	7,20



DIN 14461-1

Anweisungen für Wandhydranten Ausführung 1

Größe:	Material:	Best.-Nr.:	Preis: EUR
B x H in cm 29,7 x 21,0	Folie	21.2720	7,20

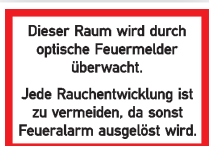

Dieser Raum wird durch optische Feuermelder überwacht

Größe:	Material:	Best.-Nr.:	Preis: EUR
B x H in cm 29,7 x 21,0	Folie	21.0173	6,65



1,⁹⁵

DIN 14623

Automatischer Brandmelder

Größe:	Material:	Best.-Nr.:	Preis: EUR
Ø in cm 10,0	Folie	21.2726	1,95



Brandmauer

Größe:	Material:	Best.-Nr.:	Preis: EUR
B x H in cm 20,0 x 25,0	Alu	11.2698	8,50



6,⁶⁵

DIN 14461-1

Anweisungen für Wandhydranten Ausführung 2

Größe:	Material:	Best.-Nr.:	Preis: EUR
B x H in cm 29,7 x 21,0	Folie	21.2722	6,65

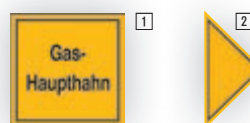

Gas-Haupthahn

Größe:	Material:	Best.-Nr.:	Preis: EUR
B x H in cm 20,0 x 20,0	Alu	11.2831	5,55

Richtungspfeil / Gas-Haupthahn

Größe:	Material:	Best.-Nr.:	Preis: EUR
SL in cm 20,0	Alu	11.2833	5,55



PRODUKT-TIPP

ab 38,⁹⁰



Größe: B x H in cm	Material:	Best.-Nr.:	Preis: EUR
50,0 x 50,0	Alu 1 mm	51.2764	38,90
50,0 x 50,0	Alu 2 mm	52.2765	65,70

Größe: B x H in cm	Material:	Best.-Nr.:	Preis: EUR
50,0 x 50,0	Alu 1 mm	51.2762	38,90
50,0 x 50,0	Alu 2 mm	52.2763	65,70



Größe: B x H in cm	Material:	Best.-Nr.:	Preis: EUR
50,0 x 35,0	Alu	11.2753	24,00



Größe: B x H in cm	Material:	Best.-Nr.:	Preis: EUR
50,0 x 35,0	Alu	11.2751	24,00



Größe: B x H in cm	Material:	Best.-Nr.:	Preis: EUR
50,0 x 35,0	Alu	11.2760	24,00



Größe: B x H in cm	Material:	Best.-Nr.:	Preis: EUR
50,0 x 35,0	Alu 2 mm	52.2760	63,50



Größe: B x H in cm	Material:	Best.-Nr.:	Preis: EUR
50,0 x 35,0	Alu	11.2758	24,00



Größe: B x H in cm	Material:	Best.-Nr.:	Preis: EUR
50,0 x 35,0	Alu	11.2756	24,00



Größe: B x H in cm	Material:	Best.-Nr.:	Preis: EUR
50,0 x 35,0	Alu 2 mm	52.2756	60,20



Größe: B x H in cm	Material:	Best.-Nr.:	Preis: EUR
50,0 x 35,0	Alu	11.2750	24,00



Größe: B x H in cm	Material:	Best.-Nr.:	Preis: EUR
50,0 x 35,0	Alu	11.2752	24,00



Größe: B x H in cm	Material:	Best.-Nr.:	Preis: EUR
50,0 x 35,0	Alu	11.2754	24,00



Größe: B x H in cm	Material:	Best.-Nr.:	Preis: EUR
50,0 x 35,0	Alu	11.2822	24,00

Material: Die ersten zwei Ziffern der Bestellnummer beschreiben die Ausführung. Weitere Infos auf den Seiten 4 und 5.
 11. Aluminium, geprägt, mit kratzfester Einbrennlackierung
 51. Aluminium, hart, 0,56 bis 1,0 mm
 52. Aluminium, polyesterbeschichtet, 2 mm stark
 90. Spezialprodukt (Beschreibung siehe Artikel)

SET-PREIS

380,⁵⁰

Rohrrahmen + Schild



Gesamtansicht –
Komponenten bitte einzeln bestellen.

Rohrrahmen:
feuerverzinkter Stahl,
Bodenfreiheit 100,0 cm

Breite: in cm	Material:	Best.-Nr.:	Preis: EUR
145,0	Stahl	90.2770	257,80

Schild:
Feuerwehzufahrt ständig freihalten

Größe: B x H in cm	Material:	Best.-Nr.:	Preis: EUR
125,0 x 35,0	Alu 2 mm	52.2768	122,70

Lieferzeit für beide Komponenten ca. 10 Arbeitstage.

»»» Zuberhör zur Schilderbefestigung finden Sie ab Seite 238.



Dauerhafte Schildermontage



Rohr-
schellen

Schneckenrau-
benschellen

Bodenhülsen

Kurzfristige Schildermontage



TL-Fußplatten

Schaftrohre

Klemmschellen

Verbotsschilder

Verbotsschilder

im Sinne der ASR A1.3 „Sicherheits- und Gesundheitsschutzkennzeichnung“ sind Sicherheitszeichen, die ein Verhalten, durch das eine Gefahr entstehen kann, untersagen.

Nach § 3 der Arbeitsstättenverordnung in Verbindung mit Ziffer 1.3 sind Sicherheits- und Gesundheitsschutzkennzeichnungen dann einzusetzen, wenn Risiken für Sicherheit und Gesundheit nicht durch technische oder organisatorische Maßnahmen vermieden oder ausreichend begrenzt werden können.

Verbotsschilder müssen folgende Eigenschaften aufweisen:

- Form: kreisrund
- Grundfläche: weiß
- Bildzeichen: schwarz
- Rand: rot
- roter 45° von links nach rechts geneigter Querbalken

Schützen Sie Ihren Betrieb und Ihre Mitarbeiter mit den geeigneten Sicherheitskennzeichnungen. Wir beraten Sie gerne.



Mit Übernahme der international registrierten Verbotsschilder der ISO 7010 ins europäische und nationale Regel- und Normenwerk etabliert sich ein neuer Standard der Sicherheitskennzeichnung in Europa.

In Deutschland halten die neuen Verbotsschilder Einzug in nachfolgende bedeutende Regeln und Vorschriften zur Sicherheitskennzeichnung:

DIN EN ISO 7010 Grafische Symbole: „Sicherheitsfarben und Sicherheitszeichen – Registrierte Sicherheitszeichen (ISO 7010:2011)“ Ausgabedatum: 2012-10 beinhaltet international abgestimmte und registrierte Sicherheitszeichen.

DIN 4844-2 Grafische Symbole – Sicherheitsfarben und Sicherheitszeichen – Teil 2: Registrierte Sicherheitszeichen Ausgabedatum: 2012-12 beinhaltet ergänzend zur DIN EN ISO 7010 Sicherheitszeichen mit nationalem Charakter sowie international abgestimmte Wasser-Sicherheitszeichen.

ASR A1.3 „Sicherheits- und Gesundheitsschutzkennzeichnung“ (Technische Regel für Arbeitsstätten) beinhaltet eine Auswahl an Sicherheitszeichen aus DIN EN ISO 7010 und DIN 4844-2. Die überarbeitete Fassung der ASR A1.3 ist Anfang 2013 erschienen.

Achtung! Die in diesem Katalog abgebildeten Verbotsschilder nebst Registriernummern entsprechen den internationalen und national abgestimmten Gebotszeichen nebst Registriernummern der DIN EN ISO 7010 und DIN 4844-2. Dies gilt auch für die Verbotsschilder und Registriernummern in der überarbeiteten Fassung der ASR A1.3. Diese entsprechen somit nicht den bisherigen Registriernummern in der ASR A1.3 Ausgabe: April 2007. Die überarbeitete Fassung der ASR A1.3 ist Anfang 2013 erschienen.

Unsere Empfehlung: Kennzeichnen Sie immer nach den neuesten Vorschriften und Normen, zur Erfüllung der gesetzlichen Anforderungen.

Warnschilder

Lieferbare Mengen und Ausführungen je Bogen oder Rolle

Zeichengröße:	Lieferform:	Nutzen
3,0 cm Ø	Bogen	15 Stück
3,0 cm Ø	Rolle	500 Stück
5,0 cm Ø	Bogen	6 Stück

langnachleuchtend **Symbol für langnachleuchtende Kennzeichnungen**

»»»

Weitere Verbotsschilder aus der betrieblichen Praxis finden Sie ab Seite 64.

Allgemeines Verbotsschilder



DIN EN ISO 7010 P001 ASR A1.3 P001

Seite 57

Rauchen verboten



DIN EN ISO 7010 P002 ASR A1.3 P002

Seite 56

Keine offene Flamme, Feuer, offene Zündquelle und Rauchen verboten



DIN EN ISO 7010 P003 ASR A1.3 P003

Seite 57

Für Fußgänger verboten



DIN EN ISO 7010 P004 ASR A1.3 P004

Seite 59

Übersicht Verbotsschilder nach Registriernummern

Kein Trinkwasser DIN EN ISO 7010 P005 ASR A1.3 P005 Seite 57		Für Flurförderzeuge verboten DIN EN ISO 7010 P006 ASR A1.3 P006 Seite 59		Kein Zutritt für Personen mit Herzschrittmachern oder implantierten Defibrillatoren DIN EN ISO 7010 P007 ASR A1.3 P007 Seite 61		Mitführen von Metallteilen oder Uhren verboten DIN EN ISO 7010 P008 Seite 61	
Berühren verboten DIN EN ISO 7010 P010 ASR A1.3 P010 Seite 62		Mit Wasser löschen verboten DIN EN ISO 7010 P011 ASR A1.3 P011 Seite 57		Keine schwere Last DIN EN ISO 7010 P012 ASR A1.3 P012 Seite 59		Eingeschaltete Mobiltelefone verboten DIN EN ISO 7010 P013 ASR A1.3 P013 Seite 62	
Kein Zutritt für Personen mit Implantaten aus Metall DIN EN ISO 7010 P014 ASR A1.3 P014 Seite 61		Hineinfassen verboten DIN EN ISO 7010 P015 ASR A1.3 P015 Seite 62		Schieben verboten DIN EN ISO 7010 P017 Seite 60		Sitzen verboten DIN EN ISO 7010 P018 Seite 60	
Aufsteigen verboten DIN EN ISO 7010 P019 Seite 60		Aufzug im Brandfall nicht benutzen DIN EN ISO 7010 P020 ASR A1.3 P020 Seite 60		Mitführen von Hunden verboten DIN EN ISO 7010 P021 ASR A1.3 P021 Seite 60		Essen und Trinken verboten DIN EN ISO 7010 P022 ASR A1.3 P022 Seite 60	
Abstellen oder Lagern verboten DIN EN ISO 7010 P023 ASR A1.3 P023 Seite 59		Betreten der Fläche verboten DIN EN ISO 7010 P024 ASR A1.3 P024 Seite 58		Benutzen des unvollständigen Gerüsts verboten DIN EN ISO 7010 P025 Seite 58		Verbot dieses Gerät in der Badewanne, Dusche oder über mit Wasser gefülltem Becken zu benutzen DIN EN ISO 7010 P026 Seite 61	
Personenbeförderung verboten DIN EN ISO 7010 P027 ASR A1.3 P027 Seite 60		Benutzen von Handschuhen verboten DIN EN ISO 7010 P028 ASR A1.3 P028 Seite 62		Fotografieren verboten DIN EN ISO 7010 P029 Seite 62		Knoten von Seilen verboten DIN EN ISO 7010 P030 Seite 63	
Schalten verboten DIN EN ISO 7010 P031 ASR A1.3 P031 Seite 61		Nicht zulässig für Seitenschleifen DIN EN ISO 7010 P032 Seite 63		Nicht zulässig für Nassschleifen DIN EN ISO 7010 P033 Seite 63		Nicht zulässig für Freihand- und handgeführtes Schleifen DIN EN ISO 7010 P034 Seite 63	
Zutritt für Unbefugte verboten DIN 4844-2 D-P006 ASR A1.3 D-P006 Seite 58		Besteigen für Unbefugte verboten DIN 4844-2 D-P022 ASR A1.3 D-P022 Seite 58		Hinter den Schwenkarm treten verboten DIN 4844-2 D-P023 Seite 62		Nicht abdecken DIN 4844-2 D-P030 Seite 63	
Keine Nadeln einstechen DIN 4844-2 D-P033 Seite 63		Nicht Falten oder Zusammenschieben DIN 4844-2 D-P034 Seite 63		Mit Wasser spritzen verboten DIN 4844-2 P016 ASR A1.3 P016 Seite 57		Laufen verboten DIN 4844 WSP001 ASR A1.3 WSP001 Seite 60	



PRODUKT-TIPP

ab 0,⁹⁷

i
ASR A1.3 P002
DIN EN ISO 7010 P002



i
ASR A1.3 P002
DIN EN ISO 7010 P002
mit Zusatztext

Rauchverbot im gesamten Gebäude

Größe: B x H in cm	Material:	Best.-Nr.:	Preis: EUR
13,1 x 18,5	Folie	21.A6040	2,95
21,0 x 29,7	Kunststoff	43.A6041	11,20



i
ASR A1.3 P002
DIN EN ISO 7010 P002
mit Zusatztext

Rauchen verboten quer

Größe: B x H in cm	Material:	Best.-Nr.:	Preis: EUR
30,0 x 20,0	Kunststoff	43.A6034	11,20
40,0 x 30,0	Kunststoff	43.A6035	14,40

Rauchen verboten!

langnach-
leuchtend

Rauchen verboten

Größe: Ø in cm	Material:	Best.-Nr.:	Preis: EUR			
			1	10	25	50
5,0*	Folie Bogen	38.A6005	6,85	6,55	6,20	5,95
10,0	Folie HI	38.A6010	8,15	7,65	7,20	6,85
20,0	Alu HI	15.A6015	15,00	14,00	13,70	13,30
20,0	Folie HI	38.A6015	12,70	12,10	11,70	11,10

*6 Stück/Bogen

Mengenrabatt!

Rauchen verboten

Größe: Ø in cm	Material:	Best.-Nr.:	Preis: EUR			
			1	10	25	50
3,0*	Folie Bogen	30.A6001	7,40	6,95	5,50	4,85
3,0**	Folie Rolle	31.A6001	134,80	-,-	-,-	-,-
5,0***	Folie Bogen	30.A6005	5,35	4,90	3,80	3,35
10,0	Alu	11.A6010	2,80	2,55	1,90	1,70
10,0	Folie	21.A6010	1,50	1,45	1,15	0,97
20,0	Alu	11.A6015	4,80	4,35	3,30	2,95
20,0	Folie	21.A6015	3,70	3,65	2,85	2,55
31,5	Alu	11.A6017	9,55	8,95	7,05	6,40
31,5	Folie	21.A6017	6,70	6,10	4,95	4,45
40,0	Alu	11.A6020	15,50	14,00	11,30	10,20
40,0	Folie	21.A6020	9,65	9,40	7,25	6,50
50,0	Alu	11.A6021	32,90	30,10	22,70	21,30

*15 Stück/Bogen **500 Stück/Rolle ***6 Stück/Bogen

Mengenrabatt!

Rauchen verboten – zur Innenverklebung hinter Glas

Größe: Ø in cm	Material:	Best.-Nr.:	Preis: EUR			
			1	10	25	50
10,0	Folie	21.A6025	3,95	3,85	3,65	3,20
20,0	Folie	21.A6026	5,80	5,70	5,50	5,15
31,5	Folie	21.A6027	9,25	8,90	8,50	7,55

Mengenrabatt!



i
ASR A1.3 P002
DIN EN ISO 7010 P002
mit Zusatztext

Rauchen verboten

Größe: B x H in cm	Material:	Best.-Nr.:	Preis: EUR
10,5 x 14,8	Folie	21.A6030	2,55
13,1 x 18,5	Alu	51.A6031	4,85
13,1 x 18,5	Folie	21.A6031	2,95
21,0 x 29,7	Alu	11.A6032	13,40
26,2 x 37,1	Alu	11.A6033	17,00



i
ASR A1.3 P003
DIN EN ISO 7010 P003

langnach-
leuchtend

Keine offene Flamme; Feuer, offene Zündquellen und Rauchen verboten

Größe: Ø in cm	Material:	Best.-Nr.:	Preis: EUR			
			1	10	25	50
20,0	Alu HI	15.0810	15,00	14,00	13,70	13,30
20,0	Folie HI	38.0810	12,70	12,10	11,70	11,10
40,0	Alu HI	15.0812	33,50	31,40	29,90	28,50
40,0	Folie HI	38.0812	30,60	29,00	27,50	26,10

Mengenrabatt!



PRODUKT-TIPP

ab **1,75**

Keine offene Flamme; Feuer, offene Zündquellen und Rauchen verboten

Größe: Ø in cm	Material:	Best.-Nr.:	Preis: EUR			
			1	10	25	50
3,0*	Folie Bogen	30.0941	7,40	6,95	6,65	6,20
5,0**	Folie Bogen	30.0942	5,35	4,90	4,65	4,25
10,0	Alu	11.0809	2,80	2,55	2,30	2,20
10,0	Folie	21.0809	1,50	1,45	1,40	1,25
20,0	Alu	11.0810	4,80	4,35	3,95	3,85
20,0	Folie	21.0810	3,70	3,65	3,45	3,35
31,5	Alu	11.0811	9,55	8,95	8,65	8,25
31,5	Folie	21.0811	6,70	6,10	5,95	5,70
40,0	Alu	11.0812	15,50	14,00	13,70	13,20
40,0	Folie	21.0812	9,65	9,40	8,95	8,35

Mengenrabatt!

*15 Stück/Bogen

**6 Stück/Bogen

i
ASR A1.3 P003
DIN EN ISO 7010 P003
mit Zusatztext

Feuer, offenes Licht und Rauchen verboten

Größe: B x H in cm	Material:	Best.-Nr.:	Preis: EUR			
			1	10	25	50
10,5 x 14,8	Folie	21.1103	2,20	2,05	1,90	1,75
13,1 x 18,5	Alu	11.1130	4,60	3,95	3,80	3,70
13,1 x 18,5	Folie	21.1130	2,65	2,40	2,20	2,05
21,0 x 29,7	Alu	11.1104	12,90	11,50	11,20	10,80
26,2 x 37,1	Alu	11.1131	15,50	14,00	13,70	13,20

Mengenrabatt!



i
ASR A1.3 P001
DIN EN ISO 7010 P001



i
ASR A1.3 P011
DIN EN ISO 7010 P011



i
ASR A1.3 P011
DIN EN ISO 7010 P011
mit Zusatztext

Allgemeines Verbotsschilder

Größe: Ø in cm	Material:	Best.-Nr.:	Preis: EUR
10,0	Folie	21.0871	2,20
20,0	Alu	11.0872	5,05
20,0	Folie	21.0872	3,90
31,5	Alu	11.0873	9,95
40,0	Alu	11.0874	15,80

Mit Wasser löschen verboten

Größe: Ø in cm	Material:	Best.-Nr.:	Preis: EUR
5,0	Folie Bogen	30.0944	5,35
10,0	Folie	21.0820	2,20
20,0	Alu	11.0821	5,05
20,0	Folie	21.0821	3,90
31,5	Alu	11.0822	9,95

Mit Wasser löschen verboten

Größe: B x H in cm	Material:	Best.-Nr.:	Preis: EUR
10,5 x 14,8	Folie	21.1109	3,15
13,1 x 18,5	Alu	11.1134	5,35
13,1 x 18,5	Folie	21.1134	3,50
21,0 x 29,7	Alu	11.1110	13,40



ab **2,20**
i
ASR A1.3 P016
DIN 4844-2 P016



i
ASR A1.3 P005
DIN EN ISO 7010 P005



ab **3,15**

i
ASR A1.3 P005
DIN EN ISO 7010 P005
mit Zusatztext

Mit Wasser spritzen verboten

Größe: Ø in cm	Material:	Best.-Nr.:	Preis: EUR
10,0	Alu	11.0913	3,95
10,0	Folie	21.0913	2,20
20,0	Folie	21.0914	3,90
31,5	Folie	21.0915	7,65

Kein Trinkwasser

Größe: Ø in cm	Material:	Best.-Nr.:	Preis: EUR
5,0	Folie Bogen	30.A6051	5,35
10,0	Alu	11.A6055	3,35
10,0	Folie	21.A6055	2,20
20,0	Alu	11.A6060	5,05
20,0	Folie	21.A6060	3,90
31,5	Folie	21.A6061	7,65

Kein Trinkwasser

Größe: B x H in cm	Material:	Best.-Nr.:	Preis: EUR
10,5 x 14,8	Folie	21.A6070	3,15
13,1 x 18,5	Alu	51.A6071	5,35
13,1 x 18,5	Folie	21.A6071	3,50
21,0 x 29,7	Alu	51.A6072	13,40



PREIS-TIPP
ab **1,25**
pro Stück

i
ASR A1.3 D-P006
DIN 4844-2 D-P006

Zutritt für Unbefugte verboten

Größe: Ø in cm	Material:	Best.-Nr.:	Preis: EUR				
			1	10	25	50	
5,0	Folie Bogen*	30.0939	5,35	4,90	4,65	4,10	
10,0	Alu	11.0832	2,80	2,55	2,30	2,20	
10,0	Folie	21.0832	1,50	1,45	1,40	1,25	
20,0	Alu	11.0833	4,80	4,35	3,95	3,85	
20,0	Folie	21.0833	3,70	3,65	3,45	3,35	
31,5	Alu	11.0834	9,55	8,95	8,65	8,25	
31,5	Folie	21.0834	6,70	6,10	5,95	5,70	
40,0	Alu	11.0835	15,50	14,00	13,70	13,20	
40,0	Folie	21.0835	9,65	9,40	8,95	8,35	

*6 Stück pro Bogen

Mengenrabatt !



i
ASR A1.3 D-P006
DIN 4844-2 D-P006
mit Zusatztext

Zutritt für Unbefugte verboten

Größe: B x H in cm	Material:	Best.-Nr.:	Preis: EUR			
			1	10	25	50
10,5 x 14,8	Folie	21.1115	2,20	2,05	1,90	1,75
13,1 x 18,5	Alu	11.1138	4,60	3,95	3,80	3,70
13,1 x 18,5	Folie	21.1138	2,65	2,40	2,20	2,05
21,0 x 29,7	Alu	11.1116	12,90	11,50	11,20	10,80
26,2 x 37,1	Alu	11.1139	15,50	14,00	13,70	13,20
52,2 x 74,2	Alu	11.1117	70,50	--	--	--

Mengenrabatt !



i
ASR A1.3 D-P006
DIN 4844-2 D-P006
mit Zusatztext

Durchgang verboten

Größe: B x H in cm	Material:	Best.-Nr.:	Preis: EUR
13,1 x 18,5	Alu	11.1142	4,85
13,1 x 18,5	Folie	21.1142	2,95
26,2 x 37,1	Alu	11.1143	17,00
52,5 x 74,2	Alu	11.1114	70,50



i
ASR A1.3 D-P006
DIN 4844-2 D-P006
mit Zusatztext

Aufstieg für Unbefugte verboten

Größe: B x H in cm	Material:	Best.-Nr.:	Preis: EUR
13,1 x 18,5	Alu	11.1144	4,85
13,1 x 18,5	Folie	21.1144	3,45
26,2 x 37,1	Alu	11.1145	17,00



i
ASR A1.3 D-P006
DIN 4844-2 D-P006
mit Zusatztext

Betreten verboten

Größe: B x H in cm	Material:	Best.-Nr.:	Preis: EUR
13,1 x 18,5	Alu	11.1140	4,85
13,1 x 18,5	Folie	21.1140	2,95
26,2 x 37,1	Alu	11.1141	17,00
52,5 x 74,2	Alu	11.1111	70,50



i
DIN EN ISO 7010 P025

Benutzen des unvollständigen Gerüsts verboten

Größe: Ø in cm	Material:	Best.-Nr.:	Preis: EUR
20,00	Folie	21.A6100	3,90
20,00	Kunststoff	45.A6100	4,10



i
ASR A1.3 P024
DIN EN ISO 7010 P024

Betreten der Fläche verboten

Größe: Ø in cm	Material:	Best.-Nr.:	Preis: EUR
10,0	Folie	21.1097	2,20
20,0	Folie	21.1098	3,90
20,0	Alu	11.1098	5,05
31,5	Alu	11.1099	9,95



i
ASR A1.3 D-P022
DIN 4844-2 D-P022

Besteigen für Unbefugte verboten

Größe: Ø in cm	Material:	Best.-Nr.:	Preis: EUR
10,0	Alu	11.1017	3,95
10,0	Folie	21.1017	2,20
20,0	Alu	11.1018	5,05
20,0	Folie	21.1018	3,90
31,5	Alu	11.1019	9,95

Material: Die ersten zwei Ziffern der Bestellnummer beschreiben die Ausführung. Weitere Infos auf den Seiten 4 und 5.
11. Aluminium, geprägt, mit kratzfester Einbrennlackierung
21. Weich-PVC-Folie, selbstklebend
30. Folienetiketten, selbstklebend, auf Bogen angestanz
43. Kunststoff (Hart-PVC), witterungsbeständig
45. Kunststoff (PVC-Hartschaumplatte)
51. Aluminium, hart, 0,56 bis 1 mm



i
ASR A1.3 P004
DIN EN ISO 7010 P004

Für Fußgänger verboten

Größe: Ø in cm	Material:	Best.-Nr.:	Preis: EUR
10,0	Folie	21.0815	2,20
20,0	Alu	11.0816	5,05
20,0	Folie	21.0816	3,90
31,5	Alu	11.0817	9,95
31,5	Folie	21.0817	6,90
40,0	Alu	11.0818	15,80
40,0	Folie	21.0818	10,30



i
ASR A1.3 P004
DIN EN ISO 7010 P004
mit Zusatztext

Für Fußgänger verboten

Größe: B x H in cm	Material:	Best.-Nr.:	Preis: EUR
13,1 x 18,5	Alu	51.1132	5,35
26,2 x 37,1	Alu	11.1133	17,00



i
ASR A1.3 P006
DIN EN ISO 7010 P006

Für Flurförderzeuge verboten

Größe: Ø in cm	Material:	Best.-Nr.:	Preis: EUR
20,0	Alu	11.A6110	5,05
20,0	Folie	21.A6110	3,90
31,5	Alu	11.A6112	9,95
31,5	Folie	21.A6112	6,90
40,0	Alu	11.A6115	15,80
40,0	Folie	21.A6115	10,30



i
ASR A1.3 P006
DIN EN ISO 7010 P006
mit Zusatztext

Für Flurförderzeuge verboten

Größe: B x H in cm	Material:	Best.-Nr.:	Preis: EUR
13,1 x 18,5	Folie	21.A6120	3,45
21,0 x 29,7	Alu	51.A6122	14,70



i
ASR A1.3 P023
DIN EN ISO 7010 P023

Abstellen oder Lagern verboten

Größe: Ø in cm	Material:	Best.-Nr.:	Preis: EUR
20,0	Alu	11.0877	5,05
20,0	Folie	21.0877	3,90
31,5	Alu	11.0878	9,95
31,5	Folie	21.0878	6,90
40,0	Folie	21.0902	10,30



i
ASR A1.3 P023
DIN EN ISO 7010 P023
mit Zusatztext

Abstellen oder Lagern verboten

Größe: B x H in cm	Material:	Best.-Nr.:	Preis: EUR
10,5 x 14,8	Folie	21.1121	2,55
13,1 x 18,5	Alu	51.1149	4,85
13,1 x 18,5	Folie	21.1149	2,95
21,0 x 29,7	Alu	11.1122	13,40
26,2 x 37,1	Alu	11.1150	17,00



i
ASR A1.3 P012
DIN EN ISO 7010 P012

Keine schwere Last

Größe: Ø in cm	Material:	Best.-Nr.:	Preis: EUR
10,00	Folie	21.A6125	2,20
20,00	Folie	21.A6126	3,90



+ zur Selbstbeschriftung

i
ASR A1.3 P012
DIN EN ISO 7010 P012
mit Zusatztext

Keine schwere Last max.: ... kg

Größe: B x H in cm	Material:	Best.-Nr.:	Preis: EUR
10,5 x 14,8	Folie	21.A6130	3,45
21,0 x 29,7	Kunststoff	43.A6132	11,20



PREIS-TIPP
ab 1,75

i ASR A1.3 P020
DIN EN ISO 7010 P020
mit Zusatztext

langnachleuchtend

Aufzug im Brandfall nicht benutzen!

Größe: B x H in cm	Material:	Best.-Nr.:	Preis: EUR			
			1	10	25	50
13,1 x 18,5	Folie HI	38.A6140	11,10	10,50	9,90	9,30

Mengenrabatt!

Aufzug im Brandfall nicht benutzen!

Größe: B x H in cm	Material:	Best.-Nr.:	Preis: EUR			
			1	10	25	50
10,5 x 14,8	Folie	21.A6142	2,20	2,05	1,90	1,75
13,1 x 18,5	Folie	21.A6140	2,65	2,40	2,20	2,05

Mengenrabatt!



ab 2,95

i ASR A1.3 P027
DIN EN ISO 7010 P027
mit Zusatztext

Beförderung von Personen verboten

Größe: B x H in cm	Material:	Best.-Nr.:	Preis: EUR
13,1 x 18,5	Folie	21.A6160	2,95
21,0 x 29,7cm	Kunststoff	43.A6165	11,20



i ASR A1.3 P027
DIN EN ISO 7010 P027

Personenbeförderung verboten

Größe: Ø in cm	Material:	Best.-Nr.:	Preis: EUR
10,00	Folie	21.A6170	2,20
20,00	Alu	11.A6175	5,05
20,00	Folie	21.A6175	3,90



i ASR A1.3 P020
DIN EN ISO 7010 P020

langnachleuchtend

Aufzug im Brandfall nicht benutzen

Größe: Ø in cm	Material:	Best.-Nr.:	Preis: EUR
10,00	Folie HI	38.A6150	8,15

Aufzug im Brandfall nicht benutzen

Größe: Ø in cm	Material:	Best.-Nr.:	Preis: EUR
10,00	Folie	21.A6150	2,20
20,00	Folie	21.A6155	3,90



i ASR A1.3 P021
DIN EN ISO 7010 P021

Mitführen von Hunden verboten

Größe: Ø in cm	Material:	Best.-Nr.:	Preis: EUR
20,0	Alu	11.0999	5,05
20,0	Folie	21.0999	3,90
31,5	Alu	11.1000	9,95
31,5	Folie	21.1000	6,90



i ASR A1.3 P022
DIN EN ISO 7010 P022

Essen und Trinken verboten

Größe: Ø in cm	Material:	Best.-Nr.:	Preis: EUR
10,00	Folie	21.A6180	2,20
20,00	Alu	11.A6185	5,05
20,00	Folie	21.A6185	3,90
31,50	Alu	11.A6187	9,95
31,50	Folie	21.A6187	6,90



i ASR A1.3 WSP001
DIN 4844-2 WSP001

Laufen verboten

Größe: Ø in cm	Material:	Best.-Nr.:	Preis: EUR
20,00	Folie	21.A6190	3,90
20,00	Kunststoff	45.A6190	5,05



i DIN EN ISO 7010 P019

Aufsteigen verboten

Größe: Ø in cm	Material:	Best.-Nr.:	Preis: EUR
20,00	Folie	21.A6195	3,90
20,00	Kunststoff	45.A6195	5,05



i DIN EN ISO 7010 P018

Sitzen verboten

Größe: Ø in cm	Material:	Best.-Nr.:	Preis: EUR
20,00	Folie	21.A6200	3,90
20,00	Kunststoff	45.A6200	5,05



i DIN EN ISO 7010 P017

Schieben verboten

Größe: Ø in cm	Material:	Best.-Nr.:	Preis: EUR
20,00	Folie	21.A6205	3,90
20,00	Kunststoff	45.A6205	5,05

11. Aluminium, geprägt, mit kratzfester Einbrennlackierung
21. Weich-PVC-Folie, selbstklebend
30. Folieneetiketten, selbstklebend, auf Bogen angestanz
31. Folieneetiketten, selbstklebend, auf Rolle

36. Magnetfolie | 38. Folie, langnachleuchtend, Standard (80 % über DIN)
43. Kunststoff (Hart-PVC), witterungsbeständig
45. Kunststoff (PVC-Hartschaumplatte)
51. Aluminium hart, 0,56 bis 1,0 mm

↳ SignPlus® Individuelle Fertigung

Wir fertigen für Sie Verbots- und Kombi-
schilder nach Ihren individuellen Wünschen.
Informationen finden Sie auf Seite 64.



PREIS-TIPP

ab 2,⁰⁵

i ASR A1.3 P031
DIN EN ISO 7010 P031
mit Zusatztext



i ASR A1.3 P031
DIN EN ISO 7010 P031

Nicht schalten, es wird gearbeitet!

Größe: B x H in cm	Material:	Best.-Nr.:	Preis: EUR			
			1	10	25	50
13,1 x 18,5	Alu	51.A6240	4,60	3,95	3,80	3,70
13,1 x 18,5	Folie	21.A6240	2,65	2,40	2,20	2,05
13,1 x 18,5	Kunststoff	43.A6240	4,10	3,75	3,60	3,35
13,1 x 18,5	Magnetschild	36.A6240	18,90	-,-	-,-	-,-
21,0 x 29,7	Kunststoff	43.A6242	10,20	9,55	9,05	8,80
21,0 x 29,7	Alu	51.A6242	12,90	11,50	11,20	10,80
26,2 x 37,1	Kunststoff	43.A6243	14,40	13,40	13,20	12,90

Mengenrabatt !

Schalten verboten

Größe: Ø in cm	Material:	Best.-Nr.:	Preis: EUR			
			1	10	25	50
3,0	Folie Rolle	31.A6250	134,80	-,-	-,-	-,-
5,0	Folie Bogen	30.A6251	5,35	4,90	4,65	4,25
10,0	Alu	11.A6253	3,35	3,05	2,95	2,90
10,0	Folie	21.A6253	1,50	1,25	1,15	0,97
20,0	Alu	11.A6255	4,80	4,35	3,95	3,90
20,0	Folie	21.A6255	3,70	3,65	3,45	3,35

Mengenrabatt !



i ASR A1.3 P007
DIN EN ISO 7010 P007

Kein Zutritt für Personen mit Herzschrittmachern oder implantierten Defibrillatoren

Größe: Ø in cm	Material:	Best.-Nr.:	Preis: EUR
5,0	Bogen	30.A6260	5,35
10,0	Alu	11.A6261	3,35
10,0	Folie	21.A6261	2,20
20,0	Alu	11.A6263	5,05
20,0	Folie	21.A6263	3,90
31,5	Folie	21.A6265	6,90
40,0	Folie	21.A6266	11,20



i ASR A1.3 P014
DIN EN ISO 7010 P014

Kein Zutritt für Personen mit Implantaten aus Metall

Größe: Ø in cm	Material:	Best.-Nr.:	Preis: EUR
10,0	Folie	21.0909	2,20
20,0	Alu	11.0890	5,55
20,0	Folie	21.0890	4,35
40,0	Alu	11.0910	17,40



i DIN EN ISO 7010 P026

Verbot, dieses Gerät in der Badewanne, Dusche ... zu benutzen

Größe: Ø in cm	Material:	Best.-Nr.:	Preis: EUR
10,0	Folie	21.A6271	2,20



i ASR A1.3 P007
DIN EN ISO 7010 P007
mit Zusatztext

Kein Zutritt für Personen mit Herzschrittmachern oder implantierten Defibrillatoren

Größe: B x H in cm	Material:	Best.-Nr.:	Preis: EUR
13,1 x 18,5	Alu	51.A6268	4,85
13,1 x 18,5	Folie	21.A6268	2,95
26,2 x 37,1	Alu	51.A6270	17,00



i ASR A1.3 P014
DIN EN ISO 7010 P014
mit Zusatztext

Verbot für Personen mit Implantat aus Metall

Größe: B x H in cm	Material:	Best.-Nr.:	Preis: EUR
13,1 x 18,5	Folie	21.1050	3,40



i DIN EN ISO 7010 P008

Mitführen von Metallteilen und Uhren verboten

Größe: Ø in cm	Material:	Best.-Nr.:	Preis: EUR
10,0	Folie	21.0911	2,20

PRODUKT-TIPP

ab **2,95**



**ASR A1.3 P013
DIN EN ISO 7010 P013
mit Zusatztext**

Mobilfunk verboten

Größe: B x H in cm	Material:	Best.-Nr.:	Preis: EUR
13,1 x 18,5	Folie	21.1052	2,95
26,2 x 37,1	Alu	11.1053	18,40



**ASR A1.3 P013
DIN EN ISO 7010 P013**

Eingeschaltete Mobiltelefone verboten

Größe: Ø in cm	Material:	Best.-Nr.:	Preis: EUR			
			1	10	25	50
10,0	Alu	11.0917	3,55	3,40	3,05	2,95
10,0	Folie	21.0917	1,50	1,45	1,40	1,25
20,0	Alu	11.0918	5,10	4,70	4,25	4,10
20,0	Folie	21.0918	3,70	3,65	3,45	3,35
31,5	Alu	11.0919	9,55	8,95	8,65	8,25
31,5	Folie	21.0919	6,70	6,10	5,95	5,70

Mengenrabatt !



ab **2,95**

**DIN EN ISO 7010 P029
mit Zusatztext**

Fotografieren verboten

Größe: B x H in cm	Material:	Best.-Nr.:	Preis: EUR
13,1 x 18,5	Alu	51.A6210	4,85
13,1 x 18,5	Folie	21.A6210	2,95
26,2 x 37,1	Alu	51.A6211	18,40



DIN EN ISO 7010 P029

Fotografieren verboten

Größe: Ø in cm	Material:	Best.-Nr.:	Preis: EUR
10,00	Folie	21.A6215	2,20
31,50	Alu	11.A6217	9,95
31,50	Folie	21.A6217	6,90



**ASR A1.3 P028
DIN EN ISO 7010 P028**

Benutzen von Handschuhen verboten

Größe: Ø in cm	Material:	Best.-Nr.:	Preis: EUR
5,00	Bogen	30.A6220	5,35
10,00	Alu	11.A6222	3,55
20,00	Folie	21.A6225	3,90



**ASR A1.3 P015
DIN EN ISO 7010 P015**

Hineinfassen verboten

Größe: Ø in cm	Material:	Best.-Nr.:	Preis: EUR
5,00	Bogen	30.A6230	5,35
10,00	Folie	21.A6232	2,20



**ASR A1.3 P010
DIN EN ISO 7010 P010**

Berühren verboten

Größe: Ø in cm	Material:	Best.-Nr.:	Preis: EUR
3,0	Folie Bogen	30.0859	7,40
5,0	Folie Bogen	30.0946	5,35
10,0	Alu	11.0861	3,35
10,0	Folie	21.0861	2,20
20,0	Alu	11.0862	5,05
20,0	Folie	21.0862	3,90
31,5	Folie	21.0863	7,65
40,0	Alu	11.0864	17,40



DIN 4844-2 D-P023

Hinter den Schwenkarm treten verboten

Größe: Ø in cm	Material:	Best.-Nr.:	Preis: EUR
10,0	Folie	21.0925	2,20
20,0	Folie	21.0926	4,35



In die Schüttung greifen verboten

Größe: Ø in cm	Material:	Best.-Nr.:	Preis: EUR
10,0	Folie	21.0928	2,20
20,0	Folie	21.0929	4,35



**ASR A1.3 P010
DIN EN ISO 7010 P010
mit Zusatztext**

Nicht hinter den Schwenkarm treten

Nicht hinter den Schwenkarm treten

Größe: B x H in cm	Material:	Best.-Nr.:	Preis: EUR
10,5 x 3,5	Folie	21.0931	2,40
21,0 x 6,5	Folie	21.0927	2,55

Nicht in die Schüttung greifen

ab **2,40**

Nicht in die Schüttung greifen

Größe: B x H in cm	Material:	Best.-Nr.:	Preis: EUR
10,5 x 3,5	Folie	21.0932	2,40
21,0 x 6,5	Folie	21.0930	2,55

Berühren verboten

Größe: B x H in cm	Material:	Best.-Nr.:	Preis: EUR
13,1 x 18,5	Alu	51.1151	5,35
13,1 x 18,5	Folie	21.1151	3,50

PRODUKT-TIPP

ab **2,²⁰**



DIN EN ISO 7010 P032

Nicht zulässig für Seitenschleifen

Größe:	Material:	Best.-Nr.:	Preis: EUR
Ø in cm			
10,00	Folie	21.A6275	2,20



DIN 4844-2 D-P030

Nicht abdecken

Größe:	Material:	Best.-Nr.:	Preis: EUR
Ø in cm			
5,0	Folie Bogen	30.0473	6,60



DIN EN ISO 7010 P033

Nicht zulässig für Nassschleifen

Größe:	Material:	Best.-Nr.:	Preis: EUR
Ø in cm			
10,00	Folie	21.A6276	2,20



DIN EN ISO 7010 P030

Knoten von Seilen verboten

Größe:	Material:	Best.-Nr.:	Preis: EUR
Ø in cm			
5,0	Folie Bogen	30.0459	6,60



DIN 4844-2 D-P033

Keine Nadeln einstechen

Größe:	Material:	Best.-Nr.:	Preis: EUR
Ø in cm			
10,00	Folie	21.A6279	2,20



DIN EN ISO 7010 P034

Nicht zulässig für Freihand- und handgeführtes Schleifen

Größe:	Material:	Best.-Nr.:	Preis: EUR
Ø in cm			
3,00	Bogen	30.A6277	8,25



DIN 4844-2 D-P034

Nicht falten oder zusammenschieben

Größe:	Material:	Best.-Nr.:	Preis: EUR
Ø in cm			
10,00	Folie	21.A6278	2,20

Verbotsschilder aus der betrieblichen Praxis



Nicht berühren, Gehäuse unter Spannung

Größe:	Material:	Best.-Nr.:	Preis: EUR
Ø in cm			
3,0	Folie Bogen	30.0885	7,40
5,0	Folie Bogen	30.0947	5,95
10,0	Folie	21.0887	2,20
20,0	Folie	21.0888	3,90



Nicht berühren, Gehäuse unter Spannung

Größe:	Material:	Best.-Nr.:	Preis: EUR
B x H in cm			
13,1 x 18,5	Kunststoff	43.1153	4,60
21,0 x 29,7	Kunststoff	43.1359	11,20
26,2 x 37,1	Kunststoff	43.1154	14,40



Am Kabel ziehen verboten

Größe:	Material:	Best.-Nr.:	Preis: EUR
Ø in cm			
3,0	Folie Bogen	30.0951	8,25



Mitführen von magnetischen oder elektronischen Datenträgern verboten

Größe:	Material:	Best.-Nr.:	Preis: EUR
Ø in cm			
10,0	Folie	21.0892	2,55
20,0	Folie	21.0893	4,35



Preise für **GRÖßERE ABNAHMEMENGEN** auf Anfrage



Service

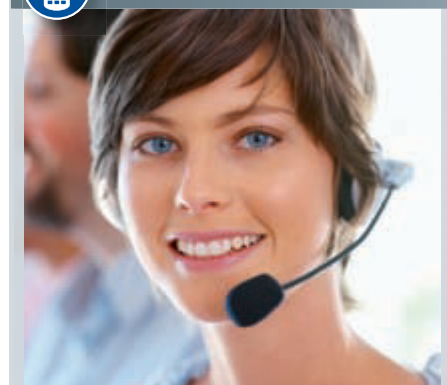

Sie haben spezielle Wünsche? Rufen Sie uns an. Wir beraten Sie gerne und erstellen Ihnen auch auf Wunsch ein unverbindliches Angebot.



Bedienung mit Krawatte verboten			
Größe:	Material:	Best.-Nr.:	Preis: EUR
Ø in cm			
5,0	Folie Bogen	30.0467	6,60
10,0	Folie	21.0472	3,35



Bedienung mit langen Haaren verboten			
Größe:	Material:	Best.-Nr.:	Preis: EUR
Ø in cm			
5,0	Folie Bogen	30.0452	6,60
10,0	Folie	21.0454	3,35



Bedienung mit Halskette verboten			
Größe:	Material:	Best.-Nr.:	Preis: EUR
Ø in cm			
5,0	Folie Bogen	30.0480	6,60



Betreten verboten, Durchsturzgefahr			
Größe:	Material:	Best.-Nr.:	Preis: EUR
Ø in cm			
31,5	Alu	11.0969	9,95



Kleiderreinigung mit Hochdruckgeräten verboten			
Größe:	Material:	Best.-Nr.:	Preis: EUR
Ø in cm			
20,0	Folie	21.1008	4,35



Mit Hubwagen rollen verboten			
Größe:	Material:	Best.-Nr.:	Preis: EUR
Ø in cm			
5,0	Folie Bogen	30.0950	5,35
10,0	Folie	21.1288	2,20
20,0	Folie	21.1289	4,35
31,5	Alu	11.0967	9,95



Mitfahren auf Gabelstapler verboten			
Größe:	Material:	Best.-Nr.:	Preis: EUR
Ø in cm			
5,0	Folie Bogen	30.0949	5,35
10,0	Folie	21.0961	2,20
20,0	Folie	21.0962	3,90



Nicht unter angehobene Last treten			
Größe:	Material:	Best.-Nr.:	Preis: EUR
Ø in cm			
31,5	Alu	11.0964	9,95



Herauswerfen von Flaschen verboten			
Größe:	Material:	Best.-Nr.:	Preis: EUR
Ø in cm			
20,0	Folie	21.0985	4,10



Schuhverbot			
Größe:	Material:	Best.-Nr.:	Preis: EUR
Ø in cm			
20,0	Folie	21.0971	3,90



Maschine darf nur von einer Person bedient werden			
Größe:	Material:	Best.-Nr.:	Preis: EUR
Ø in cm			
10,0	Alu	11.1021	3,35
10,0	Folie	21.1021	2,20
20,0	Alu	11.1022	5,05
20,0	Folie	21.1022	3,90



Verbot, mit dem Auspuff zur Wand zu parken			
Größe:	Material:	Best.-Nr.:	Preis: EUR
Ø in cm			
31,5	Alu	11.1010	9,95

SignPlus® Individuelle Fertigung

Für eine schnelle und korrekte Lieferung benötigen wir folgende Angaben:

- 1. Bestell-Nr. des Kombischildes**
- 2. Bestell-Nr. des Verbotsschildes**
Beachten Sie hierzu bitte die Seiten 54 ff.
- 3. Ihren individuellen Text**
(Schildgröße 13,1 x 18,5 cm = max. 20 Zeichen),
(Schildgröße 26,2 x 37,1 cm = max. 30 Zeichen)

Beispiel-Bestellung: 11.1062 / 21.1017 / Besteigen verboten

Symbol nach Wahl



Beispieltext

Besteigen verboten

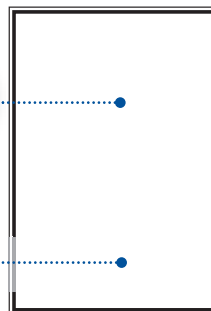

Bitte beachten:

Sie können nur Verbotsschilder wählen, die in der entsprechenden Größe (Ø 10,0 oder Ø 20,0 cm) als Folienschild in unserem Lagerprogramm verfügbar sind!

Größe: B x H in cm	Material:	Best.-Nr.:	Preis: EUR
13,1 x 18,5	Alu	11.1062	38,40
26,2 x 37,1	Alu	11.1063	43,20

Material: Die ersten zwei Ziffern der Bestellnummer beschreiben die Ausführung. Weitere Infos auf den Seiten 4 und 5.

11. Aluminium, geprägt, mit kratzfester Einbrennlackierung
21. Weich-PVC-Folie, selbstklebend

30. Folienschilder, selbstklebend, auf Bogen angestanz
43. Kunststoff (Hart-PVC), witterungsbeständig

PREIS-TIPP

ab **1,25**



Handy benutzen verboten

Größe: Ø in cm	Material:	Best.- Nr.:	Preis: EUR			
			1	10	25	50
10,0	Alu	11.0886	3,35	3,05	2,90	2,80
10,0	Folie	21.0886	1,50	1,45	1,40	1,25
20,0	Alu	11.0889	4,80	4,35	3,95	3,85
20,0	Folie	21.0889	3,70	3,65	3,45	3,35
31,5	Alu	11.0898	9,55	8,95	8,65	8,25
31,5	Folie	21.0898	6,70	6,10	5,95	5,70
40,0	Alu	11.0901	15,50	14,00	13,70	13,20
40,0	Folie	21.0901	10,80	10,40	9,95	9,25

Mengenrabatt!



**Mobiltelefon
benutzen
verboten**

Mobiltelefon benutzen verboten

Größe: B x H in cm	Material:	Best.-Nr.:	Preis: EUR
13,1 x 18,5	Alu	11.1056	4,85
13,1 x 18,5	Folie	21.1056	2,95
26,2 x 37,1	Alu	11.1057	17,00



Foto-Handy benutzen verboten

Größe: Ø in cm	Material:	Best.-Nr.:	Preis: EUR
20,0	Folie	21.1166	4,35



**Foto-Handy
benutzen
verboten**

Foto-Handy benutzen verboten

Größe: B x H in cm	Material:	Best.-Nr.:	Preis: EUR
26,2 x 37,1	Kunststoff	43.1163	13,20

Verbotsschilder aus geprägtem Aluminium mit kratzfester Einbrennlackierung sind hervorragend für den Außeneinsatz geeignet.

PRODUKT-TIPP

ab **1,25**



Hier kein Hundeklo

Größe: Ø in cm	Material:	Best.- Nr.:	Preis: EUR			
			1	10	25	50
10,0	Folie	21.1004	1,50	1,45	1,40	1,25
20,0	Alu	11.1005	5,05	4,85	4,40	4,30
20,0	Folie	21.1005	3,70	3,65	3,45	3,35
31,5	Alu	11.1006	9,55	8,95	8,65	8,25
40,0	Alu	11.0493	15,50	14,00	13,70	13,20

Mengenrabatt!



Hundeverbot

Größe: Ø in cm	Material:	Best.-Nr.:	Preis: EUR
10,0	Alu	11.0838	2,80
10,0	Folie	21.0838	2,20
20,0	Alu	11.1002	5,05
20,0	Folie	21.1002	3,90
31,5	Alu	11.0840	9,95
31,5	Folie	21.0840	6,90



ab **2,20**

Mitnahme von Speisen verboten

Größe: Ø in cm	Material:	Best.-Nr.:	Preis: EUR
10,0	Alu	11.1035	3,35
10,0	Folie	21.1035	2,20
20,0	Folie	21.0997	3,90



Inline-Skates verboten

Größe: Ø in cm	Material:	Best.-Nr.:	Preis: EUR
20,0	Folie	21.1031	3,90



Kickboard fahren verboten

Größe: Ø in cm	Material:	Best.-Nr.:	Preis: EUR
10,0	Folie	21.1036	2,20
20,0	Folie	21.1037	3,90



Eisverbot

Größe: Ø in cm	Material:	Best.-Nr.:	Preis: EUR
10,0	Alu	11.0994	3,35
10,0	Folie	21.0994	2,20
20,0	Folie	21.0995	3,90

Gebotsschilder

Gebotszeichen

im Sinne der ASR A1.3 „Sicherheits- und Gesundheitsschutzkennzeichnung sind Sicherheitszeichen, die ein bestimmtes Verhalten vorschreiben.

Nach § 3 der Arbeitsstättenverordnung in Verbindung mit Ziffer 1.3 sind Sicherheits- und Gesundheitsschutzkennzeichnungen dann einzusetzen, wenn Risiken für Sicherheit und Gesundheit nicht durch technische oder organisatorische Maßnahmen vermieden oder ausreichend begrenzt werden können.

Gebotsschilder müssen folgende Eigenschaften aufweisen:

- Form: kreisrund
- Grundfläche: blau
- Bildzeichen: weiß

Schützen Sie Ihren Betrieb und Ihre Mitarbeiter mit den geeigneten Sicherheitskennzeichnungen. Wir beraten Sie gerne.



Mit Übernahme der international registrierten Gebotszeichen der ISO 7010 ins europäische und nationale Regel- und Normenwerk etabliert sich ein neuer Standard der Sicherheitskennzeichnung in Europa.

In Deutschland halten die neuen Gebotszeichen Einzug in nachfolgende bedeutende Regeln und Vorschriften zur Sicherheitskennzeichnung:

DIN EN ISO 7010 Grafische Symbole:
„Sicherheitsfarben und Sicherheitszeichen – Registrierte Sicherheitszeichen (ISO 7010:2011)“ Ausgabedatum: 2012-10 beinhaltet international abgestimmte und registrierte Sicherheitszeichen.

DIN 4844-2 Grafische Symbole –
Sicherheitsfarben und Sicherheitszeichen – Teil 2: Registrierte Sicherheitszeichen Ausgabedatum: 2012-12 beinhaltet ergänzend zur DIN EN ISO 7010 Sicherheitszeichen mit nationalem Charakter sowie international abgestimmte Wasser-Sicherheitszeichen.

ASR A1.3 „Sicherheits- und Gesundheitsschutzkennzeichnung“ (Technische Regel für Arbeitsstätten) beinhaltet eine Auswahl an Sicherheitszeichen aus DIN EN ISO 7010 und DIN 4844-2. Die überarbeitete Fassung der ASR A1.3 ist Anfang 2013 erschienen.

Achtung!
Die in diesem Katalog abgebildeten Gebotszeichen nebst Registriernummern entsprechen den internationalen und national abgestimmten Gebotszeichen nebst Registriernummern der DIN EN ISO 7010 und DIN 4844-2. Dies gilt auch für die Gebotszeichen und Registriernummern in der überarbeiteten Fassung der ASR A1.3. Diese entsprechen somit nicht den bisherigen Registriernummern in der ASR A1.3 Ausgabe: April 2007. Die überarbeitete Fassung der ASR A1.3 ist Anfang 2013 erschienen.

Unsere Empfehlung:
Zur Erfüllung der gesetzlichen Anforderungen kennzeichnen Sie immer nach den neuesten Vorschriften und Normen.



Verbotsschilder

Lieferbare Mengen und Ausführungen je Bogen oder Rolle

Zeichengröße:	Lieferform:	Nutzen
3,0 cm Ø	Bogen	15 Stück
5,0 cm Ø	Bogen	6 Stück

Übersicht Gebotsschilder nach Registriernummern



Allgemeines
Gebotszeichen

DIN EN ISO 7010 M001
ASR A1.3 M001

Seite **71**

>>>

Weitere Gebotsschilder aus der betrieblichen Praxis finden Sie ab Seite 72.

Anleitung beachten



DIN EN ISO 7010 M002

Seite **72**

Gehörschutz benutzen



DIN EN ISO 7010 M003
ASR A1.3 M003

Seite **68**

Augenschutz benutzen



DIN EN ISO 7010 M004
ASR A1.3 M004

Seite **68**

Vor Benutzung erden



DIN EN ISO 7010 M005

Seite **72**

Netzstecker ziehen



DIN EN ISO 7010 M006

Seite **72**

Weitgehend
lichtundurchlässigen
Augenschutz benutzen



DIN EN ISO 7010 M007

Seite **72**

Fußschutz benutzen



DIN EN ISO 7010 M008
ASR A1.3 M008

Seite **69**

Handschuhe benutzen



DIN EN ISO 7010 M009
ASR A1.3 M009

Seite **69**

Schutzkleidung
benutzen



DIN EN ISO 7010 M010
ASR A1.3 M010

Seite **69**

Hände waschen



DIN EN ISO 7010 M011
ASR A1.3 M011

Seite **69**

Handlauf benutzen



DIN EN ISO 7010 M012
ASR A1.3 M012

Seite **71**

Gesichtsschutz
benutzen



DIN EN ISO 7010 M013
ASR A1.3 M013

Seite **70**

Kopfschutz benutzen



DIN EN ISO 7010 M014
ASR A1.3 M014

Seite **70**

Warnweste benutzen



DIN EN ISO 7010 M015
ASR A1.3 M015

Seite **71**

Maske benutzen



DIN EN ISO 7010 M016

Seite **70**

Atemschutz benutzen



DIN EN ISO 7010 M017
ASR A1.3 M017

Seite **70**

Auffanggurt benutzen



DIN EN ISO 7010 M018
ASR A1.3 M018

Seite **70**

Schweißmaske
benutzen



DIN EN ISO 7010 M019

Seite **70**

Rückhaltesystem
benutzen



DIN EN ISO 7010 M020
ASR A1.3 M020

Seite **71**

Vor Wartung
oder Reparatur
freischalten



DIN EN ISO 7010 M021
ASR A1.3 M021

Seite **72**

Hautschutzmittel
benutzen



DIN EN ISO 7010 M022
ASR A1.3 M022

Seite **69**

Übergang benutzen



DIN EN ISO 7010 M023
ASR A1.3 M023

Seite **71**

Fußgängerweg
benutzen



DIN EN ISO 7010 M024
ASR A1.3 M024

Seite **71**

Kleinkinder durch
weitgehend licht-
undurchlässige
Augenschutz
schützen



DIN EN ISO 7010 M025

Seite **72**

Schutzschürze
benutzen



DIN EN ISO 7010 M026
ASR A1.3 M026

Seite **69**

Sperren



DIN 4844-2 M028

Seite **71**

Hupen



DIN 4844-2 M029

Seite **71**

Rettungsweste
benutzen



DIN 4844-2 WSM001
ASR A1.3 WSM001

Seite **71**



i
ASR A1.3 M004
DIN EN ISO 7010 M004

Augenschutz benutzen

Größe: Ø in cm	Material:	Best.-Nr.:	Preis: EUR			
			1	10	25	50
3,0	Folie Bogen	30.A7000	7,40	7,05	6,70	-,-
5,0	Folie Bogen	30.A7002	4,65	4,40	4,05	-,-
10,0	Alu	11.A7005	2,90	2,65	2,40	2,30
10,0	Folie	21.A7005	1,40	1,30	1,25	1,05
20,0	Alu	11.A7010	4,65	3,95	3,90	3,85
20,0	Folie	21.A7010	3,45	3,05	2,90	2,85
31,5	Alu	11.A7015	9,55	9,25	8,95	8,75
31,5	Folie	21.A7015	6,65	6,05	5,70	5,55
40,0	Alu	11.A7020	14,60	14,00	13,40	-,-
40,0	Folie	21.A7020	9,65	8,90	8,60	-,-

Mengenrabatt !



i
ASR A1.3 M004
DIN EN ISO 7010 M004
mit Zusatztext

Größe: B x H in cm	Material:	Best.-Nr.:	Preis: EUR
13,1 x 18,5	Alu	51.A7030	5,15
13,1 x 18,5	Folie	21.A7030	2,90
26,2 x 37,1	Alu	11.A7035	18,80



i
ASR A1.3 M004
DIN EN ISO 7010 M004
mit Zusatztext

Größe: B x H in cm	Material:	Best.-Nr.:	Preis: EUR
13,1 x 18,5	Alu	51.A7040	5,15
13,1 x 18,5	Folie	21.A7040	2,90
26,2 x 37,1	Alu	11.A7042	18,80



i
ASR A1.3 M004
DIN EN ISO 7010 M004
mit Zusatztext

Größe: B x H in cm	Material:	Best.-Nr.:	Preis: EUR
30,0 x 40,0	Kunststoff	43.A7025	17,00



i
ASR A1.3 M003
DIN EN ISO 7010 M003

Gehörschutz benutzen

Größe: Ø in cm	Material:	Best.-Nr.:	Preis: EUR			
			1	10	25	50
3,0	Folie Bogen	30.A7050	7,40	7,05	6,70	-,-
5,0	Folie Bogen	30.A7052	4,65	4,40	4,05	-,-
10,0	Alu	11.A7055	2,90	2,65	2,40	2,30
10,0	Folie	21.A7055	1,40	1,30	1,25	1,15
20,0	Alu	11.A7060	4,65	3,95	3,90	3,85
20,0	Folie	21.A7060	3,45	3,05	2,90	2,85
31,5	Alu	11.A7065	9,55	9,25	8,95	8,75
31,5	Folie	21.A7065	6,65	6,05	5,70	5,55
40,0	Alu	11.A7070	14,60	14,00	13,40	-,-

Mengenrabatt !



i
ASR A1.3 M003
DIN EN ISO 7010 M003
mit Zusatztext

Größe: B x H in cm	Material:	Best.-Nr.:	Preis: EUR
13,1 x 18,5	Alu	51.A7080	5,15
13,1 x 18,5	Folie	21.A7080	2,90
26,2 x 37,1	Alu	11.A7090	18,80



i
ASR A1.3 M003
DIN EN ISO 7010 M003
mit Zusatztext

Größe: B x H in cm	Material:	Best.-Nr.:	Preis: EUR
30,0 x 40,0	Kunststoff	43.A7075	17,00

↳ SignPlus®
Individuelle Fertigung

Für eine schnelle und korrekte Lieferung benötigen wir folgende Angaben:

- 1. Bestell-Nr. des Kombi-Schildes**
- 2. Bestell-Nr. des Gebotszeichens**
Beachten Sie hierzu bitte die Seiten 66 ff.
- 3. Ihren individuellen Text**
(Schildgröße 13,1 x 18,5 cm = max. 20 Zeichen)
(Schildgröße 26,2 x 37,1 cm = max. 30 Zeichen)

Beispiel: 11.0790 / 21.A7055 / Gehörschutz benutzen

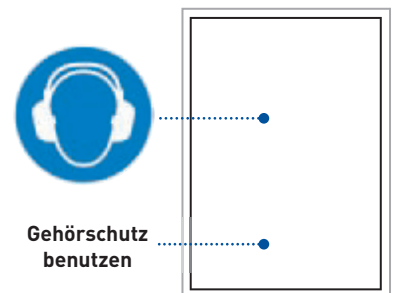

Größe: B x H in cm	Material:	Best.-Nr.:	Preis: EUR
13,1 x 18,5	Alu	11.0790	38,40
26,2 x 37,1	Alu	11.0791	43,20

Bitte beachten: Sie können nur Gebotszeichen wählen, die in der entsprechenden Größe (Ø 10,0 oder 20,0 cm) als Folienschild in unserem Lagerprogramm verfügbar sind!



ASR A1.3 M009
DIN EN ISO 7010 M009

PREIS-TIPP

ab 1,¹⁵

Handschutz benutzen

Größe: Ø in cm	Material:	Best.-Nr.:	Preis: EUR			
			1	10	25	50
3,0	Folie Bogen	30.0850	7,40	7,05	6,70	-,-
5,0	Folie Bogen	30.0674	4,65	4,40	4,05	-,-
10,0	Alu	11.0495	2,95	2,75	2,45	2,35
10,0	Folie	21.0495	1,40	1,30	1,25	1,15
20,0	Alu	11.0496	4,65	3,95	3,90	3,85
20,0	Folie	21.0496	3,45	3,05	2,90	2,85
31,5	Alu	11.0497	9,55	9,25	8,95	8,75
31,5	Folie	21.0497	6,65	6,05	5,70	5,55

Mengenrabatt !



ASR A1.3 M009
DIN EN ISO 7010 M009
mit Zusatztext

In diesem Bereich Schutzhandschuhe tragen!

Größe: B x H in cm	Material:	Best.-Nr.:	Preis: EUR
30,0 x 40,0	Kunststoff	43.0420	17,00



ASR A1.3 M022
DIN EN ISO 7010 M022

Hautschutzmittel benutzen

Größe: Ø in cm	Material:	Best.-Nr.:	Preis: EUR
10,0	Folie	21.A7100	2,20
20,0	Folie	21.A7102	3,80



ASR A1.3 M011
DIN EN ISO 7010 M011

Hände waschen

Größe: Ø in cm	Material:	Best.-Nr.:	Preis: EUR
5,0	Folie	30.A7105	4,65
10,0	Folie	21.A7107	2,20
20,0	Folie	21.A7110	3,80



ASR A1.3 M008
DIN EN ISO 7010 M008

Fußschutz benutzen

Größe: Ø in cm	Material:	Best.-Nr.:	Preis: EUR
3,0	Folie Bogen	30.0849	7,40
10,0	Alu	11.0488	2,95
10,0	Folie	21.0488	2,05
20,0	Alu	11.0489	4,85
20,0	Folie	21.0489	3,80
31,5	Alu	11.0490	9,55
31,5	Folie	21.0490	6,90
40,0	Alu	11.0491	15,50



ASR A1.3 M008
DIN EN ISO 7010 M008
mit Zusatztext

Sicherheitsschuhe tragen

Größe: B x H in cm	Material:	Best.-Nr.:	Preis: EUR
13,1 x 18,5	Alu	11.0697	5,15
13,1 x 18,5	Folie	21.0697	2,90
26,2 x 37,1	Alu	11.0698	18,80



ASR A1.3 M008
DIN EN ISO 7010 M008
mit Zusatztext

In diesem Bereich Schutzschuhe tragen!

Größe: B x H in cm	Material:	Best.-Nr.:	Preis: EUR
30,0 x 40,0	Kunststoff	43.0393	17,00



ASR A1.3 M026
DIN EN ISO 7010 M026

Schutzschürze benutzen

Größe: Ø in cm	Material:	Best.-Nr.:	Preis: EUR
20,0	Alu	11.A7115	4,85
20,0	Folie	21.A7115	3,80



ASR A1.3 M010
DIN EN ISO 7010 M010

Schutzkleidung benutzen

Größe: Ø in cm	Material:	Best.-Nr.:	Preis: EUR
3,0	Folie Bogen	30.0851	7,40
5,0	Folie Bogen	30.0852	4,65
10,0	Alu	11.0627	2,95
10,0	Folie	21.0627	2,05
20,0	Alu	11.0628	4,85
20,0	Folie	21.0628	3,80
31,5	Alu	11.0629	10,40
31,5	Folie	21.0629	6,90



ASR A1.3 M010
DIN EN ISO 7010 M010
mit Zusatztext

In diesem Bereich Schutzkleidung tragen!

Größe: B x H in cm	Material:	Best.-Nr.:	Preis: EUR
30,0 x 40,0	Kunststoff	43.0421	17,00



i
ASR A1.3 M014,
DIN EN ISO 7010 M014

Kopfschutz benutzen

Größe: Ø in cm	Material:	Best.-Nr.:	Preis: EUR			
			1	10	25	50
3,0	Folie Bogen	30.A7150	7,40	7,05	6,70	-,-
5,0	Folie Bogen	30.A7152	4,65	4,40	4,05	-,-
10,0	Alu	11.A7155	2,90	2,65	2,40	2,30
10,0	Folie	21.A7155	1,40	1,30	1,25	1,15
20,0	Alu	11.A7160	4,65	3,95	3,90	3,85
20,0	Folie	21.A7160	3,45	3,05	2,90	2,85
31,5	Alu	11.A7165	9,55	9,25	8,95	8,75
31,5	Folie	21.A7165	6,65	6,05	5,70	5,55
40,0	Alu	11.A7170	14,60	14,00	13,40	-,-

Mengenrabatt !



i
ASR A1.3 M014
DIN EN ISO 7010 M014
mit Zusatztext



i
ASR A1.3 M014
DIN EN ISO 7010 M014
mit Zusatztext



i
ASR A1.3 M014
DIN EN ISO 7010 M014
mit Zusatztext

Kopfschutz benutzen

Größe: B x H in cm	Material:	Best.-Nr.:	Preis: EUR
13,1 x 18,5	Folie	21.A7175	3,40
26,2 x 37,1	Alu	11.A7177	20,60

Schutzhelm tragen

Größe: B x H in cm	Material:	Best.-Nr.:	Preis: EUR
13,1 x 18,5	Alu	51.A7180	5,35
13,1 x 18,5	Folie	21.A7180	2,90

In diesem Bereich Schutzhelm tragen!

Größe: B x H in cm	Material:	Best.-Nr.:	Preis: EUR
30,0 x 40,0	Kunststoff	43.A7185	17,00



i
ASR A1.3 M017
DIN EN ISO 7010 M017



i
DIN EN ISO 7010 M016



i
ASR A1.3 M018
DIN EN ISO 7010 M018

Atemschutz benutzen

Größe: Ø in cm	Material:	Best.-Nr.:	Preis: EUR
5,0	Folie Bogen	30.A7202	4,65
10,0	Alu	11.A7205	3,35
10,0	Folie	21.A7205	2,05
20,0	Alu	11.A7210	4,85
20,0	Folie	21.A7210	3,80
31,5	Alu	11.A7215	9,55
31,5	Folie	21.A7215	7,60

Maske benutzen

Größe: Ø in cm	Material:	Best.-Nr.:	Preis: EUR
20,0	Alu	11.A7305	4,85
20,0	Folie	21.A7305	3,80
31,5	Alu	11.A7310	9,55

Auffanggurt anlegen!

Größe: Ø in cm	Material:	Best.-Nr.:	Preis: EUR
10,0	Alu	11.A7320	2,95
10,0	Folie	21.A7320	2,05
20,0	Alu	11.A7325	4,85
20,0	Folie	21.A7325	3,80
31,5	Alu	11.A7327	9,55
31,5	Folie	21.A7327	6,90
40,0	Alu	11.A7330	15,50



i
DIN EN ISO 7010 M019



i
ASR A1.3 M013
DIN EN ISO 7010 M013



i
ASR A1.3 M018
DIN EN ISO 7010 M018
mit Zusatztext

Schweißmaske benutzen

Größe: Ø in cm	Material:	Best.-Nr.:	Preis: EUR
10,0	Folie	21.A7318	2,20
20,0	Folie	21.A7319	4,10

Gesichtsschutz benutzen

Größe: Ø in cm	Material:	Best.-Nr.:	Preis: EUR
5,0	Folie Bogen	30.A7250	4,65
10,0	Alu	11.A7252	3,35
10,0	Folie	21.A7252	2,05
20,0	Alu	11.A7255	4,85
20,0	Folie	21.A7255	3,80

Auffanggurt anlegen

Größe: B x H in cm	Material:	Best.-Nr.:	Preis: EUR
13,1 x 18,5	Alu	51.A7332	5,35

i Gebotsschilder

Lieferbare Mengen und Ausführungen
je Bogen

Zeichengröße:	Lieferform:	Nutzen:
3,0 cm Ø	Bogen	15 Stück
5,0 cm Ø	Bogen	6 Stück



i
ASR A1.3 M001
DIN EN ISO 7010 M001

Allgemeines Gebotszeichen

Größe: Ø in cm	Material:	Best.-Nr.:	Preis: EUR
10,0	Folie	21.0633	2,05
20,0	Alu	11.0634	5,35
20,0	Folie	21.0634	3,80

Verwendung nur mit Zusatzzeichen, die eine Aussage
über das Gebot machen.



i
DIN 4844-2 WSM001
ASR A1.3 WSM001

Rettungsweste benutzen

Größe: Ø in cm	Material:	Best.-Nr.:	Preis: EUR
10,0	Folie	21.A7340	2,05
20,0	Folie	21.A7345	3,80
40,0	Alu	11.A7347	15,50



i
ASR A1.3 M015
DIN EN ISO 7010 M015

Warnweste benutzen

Größe: Ø in cm	Material:	Best.-Nr.:	Preis: EUR
5,0	Folie Bogen	30.A7350	4,65
10,0	Folie	21.A7355	2,20



i
ASR A1.3 M015
DIN EN ISO 7010 M015
mit Zusatztext

Warnweste tragen

Größe: B x H in cm	Material:	Best.-Nr.:	Preis: EUR
21,0 x 29,7	Kunststoff	43.A7360	11,20



i
ASR A1.3 M012
DIN EN ISO 7010 M012

Handlauf benutzen

Größe: Ø in cm:	Material:	Best.-Nr.:	Preis: EUR
10,0	Folie	21.A7370	2,20
20,0	Folie	21.A7375	4,10



i
ASR A1.3 M024
DIN EN ISO 7010 M024

Fußgängerweg benutzen

Größe: Ø in cm	Material:	Best.-Nr.:	Preis: EUR
10,0	Folie	21.A7380	2,20
20,0	Alu	11.A7382	4,85
20,0	Folie	21.A7382	3,80
31,5	Alu	11.A7385	9,55
31,5	Folie	21.A7385	6,90
40,0	Alu	11.A7395	15,50



i
ASR A1.3 M023
DIN EN ISO 7010 M023

Übergang benutzen

Größe: Ø in cm	Material:	Best.-Nr.:	Preis: EUR
10,0	Folie	21.A7450	2,20



i
DIN 4844-2 M028

Sperrn

Größe: Ø in cm	Material:	Best.-Nr.:	Preis: EUR
10,0	Folie	21.A7460	2,20



i
DIN 4844-2 M029

Hupen

Größe: Ø in cm	Material:	Best.-Nr.:	Preis: EUR
10,0	Folie	21.A7470	2,20



i
ASR A1.3 M020
DIN EN ISO 7010 M020

Rückhaltesystem benutzen

Größe: Ø in cm	Material:	Best.-Nr.:	Preis: EUR
5,0	Folie Bogen	30.A7405	4,65
10,0	Folie	21.A7410	2,20
20,0	Folie	21.A7415	4,10



DIN EN ISO 7010 M002

Anleitung beachten

Größe:	Material:	Best.-Nr.:	Preis: EUR
3,0*	Folie Bogen	30.A7420	7,40
5,0**	Folie Bogen	30.A7422	4,95

*15 Stück/Bogen **6 Stück/Bogen



DIN EN ISO 7010 M006

Netzstecker ziehen

Größe:	Material:	Best.-Nr.:	Preis: EUR
3,0*	Folie Bogen	30.A7425	7,40
3,0**	Folie Rolle	31.A7425	77,60
5,0***	Folie Bogen	30.A7427	4,65

*15 Stück/Bogen **500 Stück/Rolle ***6 Stück/Bogen



**ASR 1.3 M021
DIN EN ISO 7010 M021**

Vor Wartung oder Reparatur freischalten

Größe:	Material:	Best.-Nr.:	Preis: EUR
3,0*	Folie Bogen	30.A7430	7,40
5,0**	Folie Bogen	30.A7432	4,65
10,0	Folie	21.A7435	2,05

*15 Stück/Bogen **6 Stück/Bogen



DIN EN ISO 7010 M005

Vor Benutzung erden

Größe:	Material:	Best.-Nr.:	Preis: EUR
5,0*	Bogen	30.A7455	4,65
10,0	Folie	21.A7465	2,20

*6 Stück/Bogen



DIN EN ISO 7010 M025

Kleinkinder durch weitgehend lichtundurchlässige Augenabschirmung schützen

Größe:	Material:	Best.-Nr.:	Preis: EUR
10,0	Folie	21.0379	2,20



DIN EN ISO 7010 M007

Weitgehend lichtundurchlässigen Augenschutz benutzen

Größe:	Material:	Best.-Nr.:	Preis: EUR
10,0	Folie	21.A7475	2,20



Leitfähiges Schuhwerk tragen

Größe:	Material:	Best.-Nr.:	Preis: EUR
20,0	Folie	21.A7480	3,80



Sicherheitsschuhe tragen

Größe:	Material:	Best.-Nr.:	Preis: EUR
20,0	Alu	11.0549	4,85
20,0	Folie	21.0549	3,80
31,5	Alu	11.0550	9,55
31,5	Folie	21.0550	6,90



Kopfhaube tragen

Größe:	Material:	Best.-Nr.:	Preis: EUR
10,0	Folie	21.0544	2,05
20,0	Alu	11.0545	4,85
20,0	Folie	21.0545	3,80
31,5	Folie	21.0546	6,90



ab **2,05**

Schutzhaube tragen

Größe:	Material:	Best.-Nr.:	Preis: EUR
5,0*	Folie Bogen	30.0683	4,95
10,0	Folie	21.0538	2,05
20,0	Folie	21.0539	3,80
31,5	Folie	21.0540	7,60

*6 Stück/Bogen



Handschuhe mit Pulsschutz tragen

Größe:	Material:	Best.-Nr.:	Preis: EUR
20,0	Folie	21.0556	4,10



Schweres Atemschutzgerät tragen

Größe:	Material:	Best.-Nr.:	Preis: EUR
20,0	Folie	21.0565	3,80



Trinkwasser

Größe:	Material:	Best.-Nr.:	Preis: EUR
10,0	Folie	21.0645	2,05
20,0	Alu	11.0646	5,35



Druckgasflasche durch Kette sichern

Größe:	Material:	Best.-Nr.:	Preis: EUR
10,0	Folie	21.0599	2,05
20,0	Alu	11.0600	4,85
20,0	Folie	21.0600	3,80



Druckgasflasche

Größe:	Material:	Best.-Nr.:	Preis: EUR
10,0	Folie	21.0595	2,05
20,0	Alu	11.0596	5,35
20,0	Folie	21.0596	3,80

Material: Die ersten zwei Ziffern der Bestellnummer beschreiben die Ausführung. Weitere Infos auf den Seiten 4 und 5.
11. Aluminium, geprägt, mit kratzfester Einbrennlackierung
21. Weich-PVC-Folie, selbstklebend
30. Folienetiketten, selbstklebend, auf Bogen angestanz
31. Folienetiketten, selbstklebend, auf Rolle angestanz
43. Kunststoff (Hart-PVC), witterungsbeständig



Gehör- und Kopfschutz benutzen

Größe: Ø in cm	Material:	Best.-Nr.:	Preis: EUR
5,0*	Folie Bogen	30.0681	4,65
10,0	Alu	11.0643	2,95
10,0	Folie	21.0643	2,05
20,0	Alu	11.0529	4,85
20,0	Folie	21.0529	3,80
31,5	Folie	21.0530	6,90
40,0	Alu	11.0531	15,50

*6 Stück/Bogen



Augen- und Kopfschutz benutzen

Größe: Ø in cm	Material:	Best.-Nr.:	Preis: EUR
5,0*	Folie Bogen	30.0679	4,65
10,0	Folie	21.0641	2,05
20,0	Alu	11.0517	4,85
20,0	Folie	21.0517	3,80
31,5	Alu	11.0518	9,55
31,5	Folie	21.0518	6,90
40,0	Alu	11.0519	15,50
40,0	Folie	21.0519	9,90

*6 Stück/Bogen



Atem- und Kopfschutz benutzen

Größe: Ø in cm	Material:	Best.-Nr.:	Preis: EUR
5,0*	Folie Bogen	30.0682	4,95
10,0	Folie	21.0644	2,20
20,0	Folie	21.0533	3,80

*6 Stück/Bogen



Gehör- und Augenschutz benutzen

Größe: Ø in cm	Material:	Best.-Nr.:	Preis: EUR
5,0*	Folie Bogen	30.0680	4,65
10,0	Alu	11.0642	2,95
10,0	Folie	21.0642	2,05
20,0	Alu	11.0521	4,85
20,0	Folie	21.0521	3,80
31,5	Alu	11.0522	9,55
31,5	Folie	21.0522	6,90
40,0	Folie	21.0523	9,90

*6 Stück/Bogen



Sicherheitsgurt anlegen

Größe: Ø in cm	Material:	Best.-Nr.:	Preis: EUR
5,0*	Folie Bogen	30.0855	4,65
10,0	Folie	21.0577	2,05
20,0	Folie	21.0578	3,80

*6 Stück/Bogen



Hände desinfizieren nicht vergessen

Größe: B x H in cm	Material:	Best.-Nr.:	Preis: EUR
21,0 x 29,7	Alu	11.0705	15,10



Rauchen gestattet

Größe: Ø in cm	Material:	Best.-Nr.:	Preis: EUR
3,0*	Folie Bogen	30.0856	7,40
10,0	Folie	21.0609	2,05
20,0	Folie	21.0610	3,80
31,5	Alu	11.0611	9,55
40,0	Alu	11.0612	15,50

*15 Stück/Bogen



Rauchen nur innerhalb des begrenzten Raumes gestattet

Größe: Ø in cm	Material:	Best.-Nr.:	Preis: EUR
10,0	Folie	21.0614	2,05
20,0	Folie	21.0615	3,80
31,5	Alu	11.0616	9,55
40,0	Alu	11.0617	15,50

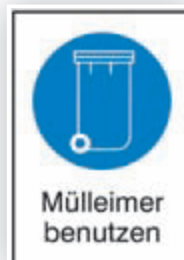

Mülleimer benutzen

Mülleimer benutzen

Größe: B x H in cm	Material:	Best.-Nr.:	Preis: EUR
21,0 x 29,7	Alu	11.0706	15,10



4,10

Personenaufzug

Größe: Ø in cm	Material:	Best.-Nr.:	Preis: EUR
20,0	Folie	21.0603	4,10



Rollstuhlbenutzer

Größe: Ø in cm	Material:	Best.-Nr.:	Preis: EUR
10,0	Folie	21.0571	2,05
20,0	Alu	11.0572	5,15
20,0	Folie	21.0572	3,80
31,5	Alu	11.0573	9,55
31,5	Folie	21.0573	6,90



Abfalleimer benutzen

Abfalleimer benutzen

Größe: B x H in cm	Material:	Best.-Nr.:	Preis: EUR
21,0 x 29,7	Kunststoff	43.A7490	11,20

ab 10,90

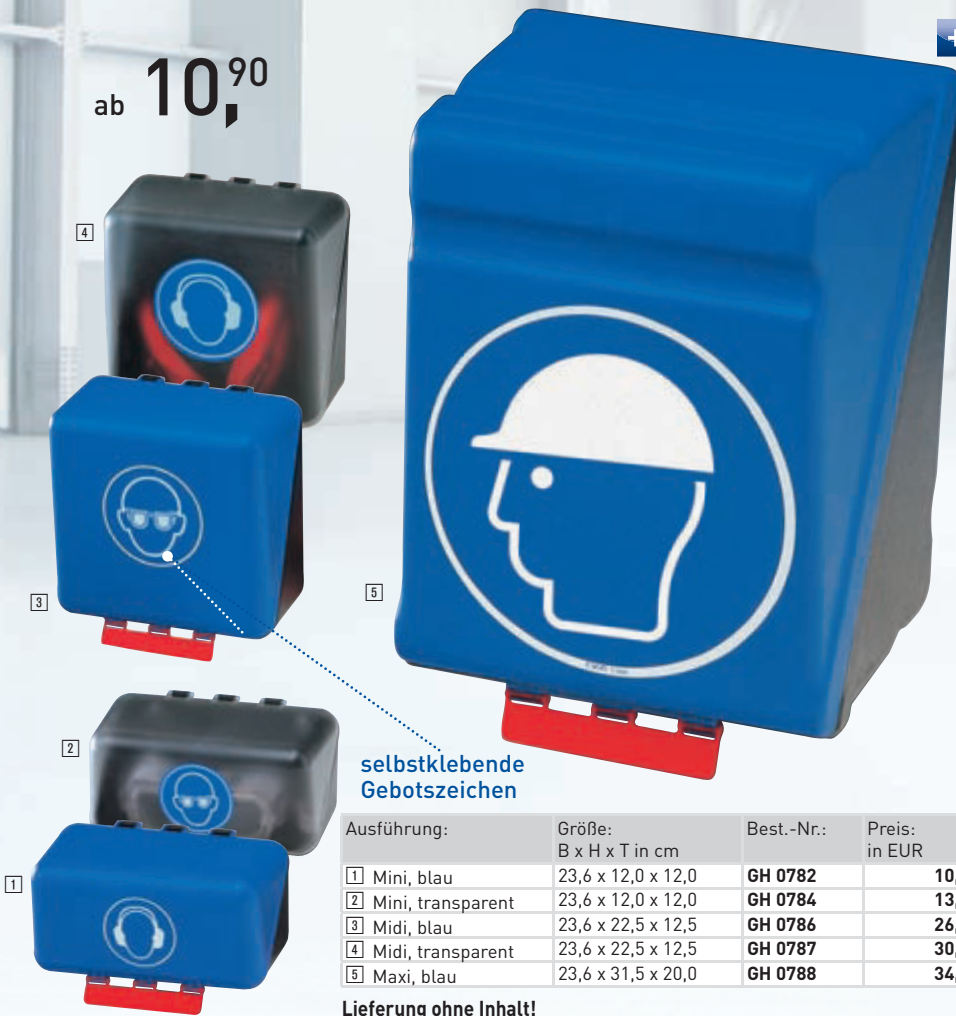

selbstklebende Gebotszeichen

Ausführung:	Größe: B x H x T in cm	Best.-Nr.:	Preis: in EUR	A
1 Mini, blau	23,6 x 12,0 x 12,0	GH 0782	10,90	
2 Mini, transparent	23,6 x 12,0 x 12,0	GH 0784	13,40	
3 Midi, blau	23,6 x 22,5 x 12,5	GH 0786	26,80	
4 Midi, transparent	23,6 x 22,5 x 12,5	GH 0787	30,90	
5 Maxi, blau	23,6 x 31,5 x 20,0	GH 0788	34,90	

Lieferung ohne Inhalt!

+ idealer Schutz vor Staub, Schmutz und Spritzwasser

i Produktinfo

SecuBox®

Sicherheit stets griffbereit auf kleinstem Raum!

Das System: Ideal für die sichere und saubere Aufbewahrung von Arbeitsschutzausrüstungen am Arbeitsplatz.

Sicherheit: Arbeitsschutzausrüstungen sind immer dort verfügbar, wo sie benötigt werden.

Sauberkeit: Persönliche Schutzausrüstungen sind vor Schmutz, Staub und Spritzwasser optimal geschützt.

Material: Schlagzäher ABS-Kunststoff zur Wandmontage inklusive Befestigungsmaterial. Nicht abschließbar.

Selbstklebende Gebotszeichen je nach Befüllung der Boxen bitte separat bestellen.

Aufkleberformate:
Mini und Midi = 10 cm Ø,
Maxi = 20 cm Ø

Selbstklebende Gebotszeichen finden Sie auf den Seiten 66ff.



Sicherheit stets griffbereit auf kleinstem Raum

ab 61,70



Spezialbox

Die Spezialbox für platzsparende Aufbewahrung von Schutzbrillen. Piktogramm „Augenschutz benutzen“ im Lieferumfang enthalten. Nicht abschließbar.

Lieferung ohne Inhalt!

Ausführung:	Größe: B x H x T in cm	Best.-Nr.:	Preis: in EUR	A
1 Midi 04, transparent	23,6 x 22,5 x 12,5	GH 1229	61,70	
2 Maxi 12, blau	23,6 x 31,5 x 20,0	GH 1230	109,40	

19,90



SecuCase

Ihr persönlicher Transport- und Aufbewahrungskoffer für Schutzausrüstungen an wechselnden Einsatzorten, auf Montagen etc., nicht abschließbar. Abgebildete Piktogramme im Lieferumfang enthalten.

Lieferung ohne Inhalt!

Ausführung:	Größe: B x H x T in cm	Best.-Nr.:	Preis: in EUR	A
Midi, transparent	34,0 x 27,5 x 8,3	GH 1231	19,90	

 SignPlus®

ab Seite 242



SIGN PLUS®

INDIVIDUELLE BESCHRIFTUNGEN

- Als anerkannter Systemlieferant der Industrie hat SignPlus® jahrzehntelange Erfahrung auf den Gebieten der Folien- und Selbstklebetechnik sowie der Beschriftung.
- Die technisch neueste Ausstattung unserer Produktion und Weiterverarbeitung bietet individuelle Lösungen für Schilder und Etiketten nach Ihren Wünschen.
- Eine große Materialvielfalt garantiert, dass alle Bereiche im Unternehmen optimal und bedarfsgerecht durch unsere Erzeugnisse gekennzeichnet werden können.

Warnzeichen

im Sinne der ASR A1.3 „Sicherheits- und Gesundheitsschutzkennzeichnung“ sind Sicherheitszeichen, die vor einem Risiko oder einer Gefahr warnen.

Nach § 3 der Arbeitsstättenverordnung in Verbindung mit Ziffer 1.3 sind Sicherheits- und Gesundheitsschutzkennzeichnungen dann einzusetzen, wenn Risiken für Sicherheit und Gesundheit nicht durch technische oder organisatorische Maßnahmen vermieden oder ausreichend begrenzt werden können.

Warnschilder müssen folgende Eigenschaften aufweisen:

- Form: dreieckig, 60% Neigung
- Spitze nach oben
- Grundfläche: gelb
- Bildzeichen: s schwarz
- Rand: s schwarz

Schützen Sie Ihren Betrieb und Ihre Mitarbeiter mit den geeigneten Sicherheitskennzeichnungen. Wir beraten Sie gerne.



Mit Übernahme der international registrierten Warnzeichen der ISO 7010 ins europäische und nationale Regel- und Normenwerk etabliert sich ein neuer Standard der Sicherheitskennzeichnung in Europa.

In Deutschland halten die neuen Warnzeichen Einzug in nachfolgende bedeutende Regeln und Vorschriften zur Sicherheitskennzeichnung:

DIN EN ISO 7010 Grafische Symbole:
„Sicherheitsfarben und Sicherheitszeichen – Registrierte Sicherheitszeichen (ISO 7010:2011)“ Ausgabedatum: 2012-10 beinhaltet international abgestimmte und registrierte Sicherheitszeichen.

DIN 4844-2 Grafische Symbole –
Sicherheitsfarben und Sicherheitszeichen – Teil 2: Registrierte Sicherheitszeichen Ausgabedatum: 2012-12 beinhaltet ergänzend zur DIN EN ISO 7010 Sicherheitszeichen mit nationalem Charakter sowie international abgestimmte Wasser-Sicherheitszeichen.

ASR A1.3 „Sicherheits- und Gesundheitsschutzkennzeichnung“ (Technische Regel für Arbeitsstätten) beinhaltet eine Auswahl an Sicherheitszeichen aus DIN EN ISO 7010 und DIN 4844-2. Die überarbeitete Fassung der ASR A1.3 ist Anfang 2013 erschienen.

Achtung!
Die in diesem Katalog abgebildeten Warnzeichen nebst Registriernummern entsprechen den internationalen und national abgestimmten Warnzeichen nebst Registriernummern der DIN EN ISO 7010 und DIN 4844-2. Dies gilt auch für die Warnzeichen und Registriernummern in der überarbeiteten Fassung der ASR A1.3. Diese entsprechen somit nicht den bisherigen Registriernummern in der ASR A1.3 Ausgabe: April 2007. Die überarbeitete Fassung der ASR A1.3 ist Anfang 2013 erschienen.

Unsere Empfehlung:
Kennzeichnen Sie immer nach den neuesten Vorschriften und Normen, zur Erfüllung der gesetzlichen Anforderungen.

i Warnschilder

Lieferbare Mengen und Ausführungen je Bogen oder Rolle

Zeichengröße:	Lieferform:	Nutzen:
0,80 cm SL	Bogen	390 Stück
1,25 cm SL	Rolle	500 Stück
1,50 cm SL	Bogen	114 Stück
1,50 cm SL	Rolle	500 Stück
2,50 cm SL	Bogen	44 Stück
2,50 cm SL	Rolle	500 Stück
5,00 cm SL	Bogen	10 Stück
5,00 cm SL	Rolle	500 Stück
10,00 cm SL	Rolle	500 Stück

Übersicht Warnschilder nach Registriernummern



Weitere Warnschilder aus der betrieblichen Praxis finden Sie ab Seite 86.

Allgemeines
Warnzeichen



DIN EN ISO 7010 W001
ASR A1.3 W001

Seite **83**



i
ASR A1.3 W023
DIN EN ISO 7010 W023

PREIS-TIPP
ab **1,25**

Warnung vor ätzenden Stoffen

Größe: SL in cm	Material:	Best.-Nr.:	Preis: EUR			
			1	10	25	50
2,5*	Folie Bogen	30.A8105	11,50	10,30	9,55	-,-
5,0**	Folie Bogen	30.A8107	6,60	5,95	5,70	-,-
10,0	Alu	11.A8110	2,75	2,55	2,40	2,30
10,0	Folie	21.A8110	1,95	1,55	1,40	1,25
20,0	Alu	11.A8115	4,90	4,75	4,60	4,40
20,0	Folie	21.A8115	3,35	2,55	2,35	2,15
31,5	Alu	11.A8120	8,95	8,25	7,95	7,80
31,5	Folie	21.A8120	6,65	5,40	4,95	4,65
40,0	Alu	11.A8122	14,30	13,00	12,30	-,-

*44 Stück/Bogen **10 Stück/Bogen

Mengenrabatt !



i
ASR A1.3 W023
DIN EN ISO 7010 W023
mit Zusatztext

Vorsicht! Ätzende Stoffe

Größe: B x H in cm	Material:	Best.-Nr.:	Preis: EUR
13,1 x 18,5	Alu	51.A8125	5,35
13,1 x 18,5	Folie	21.A8125	2,85
26,2 x 37,1	Alu	11.A8126	17,00



i
ASR A1.3 W023
DIN EN ISO 7010 W023
mit Zusatztext

Vorsicht! Säure

Größe: B x H in cm	Material:	Best.-Nr.:	Preis: EUR
13,1 x 18,5	Alu	51.A8130	5,35
13,1 x 18,5	Folie	21.A8130	2,85



i
ASR A1.3 W023
DIN EN ISO 7010 W023
mit Zusatztext

Vorsicht! Salzsäure

Größe: B x H in cm	Material:	Best.-Nr.:	Preis: EUR
13,1 x 18,5	Folie	21.A8135	2,85



i
ASR A1.3 W023
DIN EN ISO 7010 W023
mit Zusatztext

Vorsicht! Lauge

Größe: B x H in cm	Material:	Best.-Nr.:	Preis: EUR
13,1 x 18,5	Folie	21.A8140	2,85



i
ASR A1.3 W023
mit Zusatztext
DIN EN ISO 7010 W023

Vorsicht! Natronlauge

Größe: B x H in cm	Material:	Best.-Nr.:	Preis: EUR
13,1 x 18,5	Folie	21.A8145	2,85



i
ASR A1.3 W016
DIN EN ISO 7010 W016

Warnung vor giftigen Stoffen

Größe: SL in cm	Material:	Best.-Nr.:	Preis: EUR
2,5*	Folie Bogen	30.0344	11,50
5,0**	Folie Bogen	30.0345	6,60
10,0	Alu	11.0163	2,75
10,0	Folie	21.0163	2,20
20,0	Alu	11.0164	5,30
20,0	Folie	21.0164	3,65
31,5	Alu	11.0165	9,55
31,5	Folie	21.0165	6,90

*44 Stück/Bogen **10 Stück/Bogen



Warnung vor gesundheitsschädlichen oder reizenden Stoffen

Größe: SL in cm	Material:	Best.-Nr.:	Preis: EUR		
			1	10	25
2,5*	Folie Bogen	30.0365	11,50	10,30	9,55
5,0**	Folie Bogen	30.0366	6,60	5,95	5,70
10,0	Alu	11.0294	2,95	2,85	2,65
10,0	Folie	21.0294	2,20	1,65	1,55
20,0	Alu	11.0239	5,30	5,15	4,95
20,0	Folie	21.0239	3,65	2,80	2,55
31,5	Folie	21.0240	6,90	5,60	5,15

*44 Stück/Bogen **10 Stück/Bogen **Mengenrabatt !**



Service



Benötigen Sie ein Warnzeichen, welches Sie in unserem Katalog nicht gefunden haben? Rufen Sie uns einfach an!



i
ASR A1.3 W016
DIN EN ISO 7010 W016
mit Zusatztext

Vorsicht! Giftige Stoffe

Größe: B x H in cm	Material:	Best.-Nr.:	Preis: EUR
13,1 x 18,5	Alu	11.0408	4,10
13,1 x 18,5	Folie	21.0408	3,35
26,2 x 37,1	Alu	11.0409	17,00



Vorsicht! Gesundheitsschädliche oder reizende Stoffe

Größe: B x H in cm	Material:	Best.-Nr.:	Preis: EUR
13,1 x 18,5	Folie	21.0436	3,35



ab 1,²⁵

i ASR A1.3 W021
DIN EN ISO 7010 W021

Warnung vor feuergefährlichen Stoffen

Größe: SL in cm	Material:	Best.-Nr.:	Preis: EUR			
			1	10	25	50
2,5*	Folie Bogen	30.0340	11,50	10,30	9,55	-,-
5,0**	Folie Bogen	30.0341	6,60	5,95	5,70	-,-
10,0	Alu	11.0151	2,75	2,55	2,40	2,30
10,0	Folie	21.0151	1,95	1,55	1,40	1,25
20,0	Alu	11.0152	4,90	4,75	4,60	4,40
20,0	Folie	21.0152	3,35	2,55	2,35	2,15
31,5	Alu	11.0153	8,95	8,25	7,95	7,80
31,5	Folie	21.0153	6,65	5,40	4,95	4,65
40,0	Alu	11.0154	14,30	13,00	12,30	-,-

*44 Stück/Bogen **10 Stück/Bogen

Mengenrabatt!



i ASR A1.3 W021
DIN EN ISO 7010 W021
mit Zusatztext

Vorsicht! Feuergefährliche Stoffe

Größe: B x H in cm	Material:	Best.-Nr.:	Preis: EUR
13,1 x 18,5	Alu	11.0400	4,10
13,1 x 18,5	Folie	21.0400	3,40
26,2 x 37,1	Alu	11.0401	17,00



i ASR A1.3 D-W021
DIN 4844-2 D-W021

Warnung vor explosionsfähiger Atmosphäre

Größe: SL in cm	Material:	Best.-Nr.:	Preis: EUR
10,0	Alu	11.0286	2,75
10,0	Folie	21.0286	2,20
20,0	Alu	11.0253	5,30
20,0	Folie	21.0253	3,65
31,5	Alu	11.0254	9,55
31,5	Folie	21.0254	6,90
40,0	Alu	11.0255	14,60
40,0	Folie	21.0255	10,30



i ASR A1.3 D-W021
DIN 4844-2 D-W021
mit Zusatztext

Vorsicht! Explosionsfähige Atmosphäre

Größe: B x H in cm	Material:	Best.-Nr.:	Preis: EUR
13,1 x 18,5	Folie	21.A8010	3,40
21,0 x 29,7	Kunststoff	43.A8012	11,20



i ASR A1.3 W002
DIN EN ISO 7010 W002

Warnung vor explosionsgefährlichen Stoffen

Größe: SL in cm	Material:	Best.-Nr.:	Preis: EUR
2,5*	Folie Bogen	30.0342	11,50
5,0**	Folie Bogen	30.0343	6,60
10,0	Alu	11.0157	2,75
10,0	Folie	21.0157	2,20
20,0	Alu	11.0158	5,30
20,0	Folie	21.0158	3,65
31,5	Alu	11.0159	9,55

*44 Stück/Bogen **10 Stück/Bogen



i ASR A1.3 W002
DIN EN ISO 7010 W002
mit Zusatztext

**Vorsicht! Explosionsgefahr
Armaturen und Dichtungen für
verdichteten Sauerstoff unbedingt
frei von Fett und Öl halten**

Größe:	Material:	Best.-Nr.:	Preis: EUR
B x H in cm			
13,1 x 18,5	Alu	11.0406	4,10
13,1 x 18,5	Folie	21.0406	3,40



i ASR A1.3 W002
DIN EN ISO 7010 W002
mit Zusatztext

Vorsicht! Explosivstoffe

Größe:	Material:	Best.-Nr.:	Preis: EUR
B x H in cm			
13,1 x 18,5	Folie	21.0402	3,40



i ASR A1.3 W002
DIN EN ISO 7010 W002
mit Zusatztext

Vorsicht! Explosionsgefahr

Größe:	Material:	Best.-Nr.:	Preis: EUR
B x H in cm			
13,1 x 18,5	Alu	11.0404	4,10
13,1 x 18,5	Folie	21.0404	3,40
26,2 x 37,1	Alu	11.0405	17,00

SignPlus®
Individuelle Fertigung

Für eine schnelle und korrekte Lieferung benötigen wir folgende Angaben:

1. **Bestell-Nr. des Kombischildes**
2. **Bestell.-Nr. des Warnzeichens**
Beachten Sie hierzu bitte die Seiten 76 ff.
3. **Ihren individuellen Text**
(Schildgröße 13,1 x 18,5 cm = max. 20 Zeichen),
(Schildgröße 26,2 x 37,1 cm = max. 30 Zeichen)

Beispiel-Bestellung: 11.0770 / 21.0196 / Vorsicht! Entschichtung

Symbol nach Wahl



Beispieltext

Vorsicht!
Entschichtung

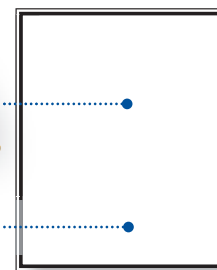

Größe: B x H in cm	Material:	Best.-Nr.:	Preis: EUR
13,1 x 18,5	Alu	11.0770	38,40
26,2 x 37,1	Alu	11.0771	43,20

Bitte beachten:

Sie können nur Warnzeichen wählen, die in der entsprechenden Größe (SL 10,0 oder 20,0 cm) als Folienschild in unserem Lagerprogramm verfügbar sind!



i
ASR A1.3 W028
DIN EN ISO 7010 W028

Warnung vor brandfördernden Stoffen

Größe: SL in cm	Material:	Best.-Nr.:	Preis: EUR
5,0	Folie Bogen	30.A1000	7,20
10,0	Folie	21.A1005	2,20
20,0	Alu	11.A1007	5,30
20,0	Folie	21.A1007	3,65
31,5	Folie	21.A1010	6,90



i
ASR A1.3 W028
DIN EN ISO 7010 W028
mit Zusatztext

Vorsicht! Brandfördernde Stoffe

Größe: B x H in cm	Material:	Best.-Nr.:	Preis: EUR
13,1 x 18,5	Folie	21.A8060	2,85



i
ASR A1.3 W003
DIN EN ISO 7010 W003
DIN 25430

Warnung vor radioaktiven Stoffen oder ionisierenden Strahlen

Größe: SL in cm	Material:	Best.-Nr.:	Preis: EUR
2,5	Folie Bogen	30.0348	11,50
5,0	Folie Bogen	30.0349	6,60
10,0	Alu	11.0175	2,75
10,0	Folie	21.0175	2,20
20,0	Alu	11.0176	5,30
20,0	Folie	21.0176	3,65
31,5	Alu	11.0177	10,40
31,5	Folie	21.0177	7,60



i
ASR A1.3 W009
DIN EN ISO 7010 W009
DIN 58956-10

Warnung vor Biogefährdung

Größe: SL in cm	Material:	Best.-Nr.:	Preis: EUR
1,5	Folie Bogen	30.0229	14,40
2,5	Folie Bogen	30.0230	11,50
2,5	Folie Rolle	31.0230	81,90
5,0	Folie Bogen	30.0362	6,60
10,0	Alu	11.0232	2,95
10,0	Folie	21.0232	2,20
20,0	Alu	11.0233	5,30
20,0	Folie	21.0233	3,65
31,5	Alu	11.0234	9,55
31,5	Folie	21.0234	7,60



i
ASR A1.3 W009
DIN EN ISO 7010 W009
DIN 58956-10
mit Zusatztext

Vorsicht! Biogefährdung

Größe: B x H in cm	Material:	Best.-Nr.:	Preis: EUR
13,1 x 18,5	Alu	51.0434	4,75
13,1 x 18,5	Folie	21.0434	2,85
26,2 x 37,1	Alu	11.0435	17,00

i **Warnschilder**

Lieferbare Mengen und Ausführungen je Bogen oder Rolle

Zeichengröße:	Lieferform:	Nutzen:
0,80 cm SL	Bogen	390 Stück
1,25 cm SL	Rolle	500 Stück
1,50 cm SL	Bogen	114 Stück
1,50 cm SL	Rolle	500 Stück
2,50 cm SL	Bogen	44 Stück
2,50 cm SL	Rolle	500 Stück
5,00 cm SL	Bogen	10 Stück
5,00 cm SL	Rolle	500 Stück
10,00 cm SL	Rolle	500 Stück



i
ASR A1.3 W029
DIN EN ISO 7010 W029

Warnung vor Gasflaschen

Größe: SL in cm	Material:	Best.-Nr.:	Preis: EUR
10,0	Alu	11.A8150	2,95
10,0	Folie	21.A8150	2,20
20,0	Alu	11.A8152	5,30
20,0	Folie	21.A8152	3,65
31,5	Alu	11.A8155	9,55
31,5	Folie	21.A8155	7,60



i
ASR A1.3 W029
DIN EN ISO 7010 W029
mit Zusatztext

Vorsicht! Gasflaschen

Größe: B x H in cm	Material:	Best.-Nr.:	Preis: EUR
13,1 x 18,5	Alu	51.A8015	4,75
13,1 x 18,5	Folie	21.A8015	2,85
26,2 x 37,1	Alu	11.A8017	17,00

Service

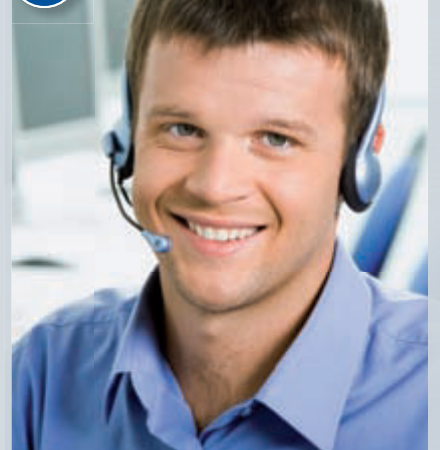

Benötigen Sie ein Warnzeichen, welches Sie in unserem Katalog nicht gefunden haben? Rufen Sie uns einfach an!



Kombischilder zur Strahlenschutzkennzeichnung finden Sie auf Seite 103.



i
ASR A1.3 W026
DIN EN ISO 7010 W026

Warnung vor Gefahren durch das Aufladen von Batterien

Größe: SL in cm	Material:	Best.-Nr.:	Preis: EUR			
			1	10	25	50
2,5	Folie Bogen	30.0247	11,50	10,30	9,55	8,95
5,0	Folie Bogen	30.0361	6,60	5,95	5,70	5,35
10,0	Alu	11.0249	2,65	2,40	2,30	2,20
10,0	Folie	21.0249	1,95	1,55	1,40	1,25
20,0	Alu	11.0250	4,90	4,75	4,60	4,40
20,0	Folie	21.0250	3,35	2,55	2,35	2,15
31,5	Alu	11.0251	8,95	8,25	7,95	7,80
31,5	Folie	21.0251	6,65	5,40	4,95	4,65

Mengenrabatt!

Material: Die ersten zwei Ziffern der Bestellnummer beschreiben die Ausführung. Weitere Infos auf den Seiten 4 und 5.
11. Aluminium, geprägt, mit kratzfestem Einbrennlackierung
21. Weich-PVC-Folie, selbstklebend
30. Folienetiketten, selbstklebend, auf Bogen angestanz
31. Folienetiketten, selbstklebend, auf Rolle angestanz
43. Kunststoff (Hart-PVC), witterungsbeständig
51. Aluminium hart, 0,56 bis 1,0 mm



PREIS-TIPP
ab 0,97

ASR A1.3 W012
DIN EN ISO 7010 W012



ASR A1.3 W012
DIN EN ISO 7010 W012
mit Zusatztext

Warnung vor elektrischer Spannung

Größe: SL in cm	Material:	Best.-Nr.:	Preis: EUR			
			1	10	25	50
0,8	Folie Bogen	30.1123	22,70	21,40	20,20	-,-
1,5	Folie Bogen	30.0188	13,20	11,90	11,10	-,-
1,5	Folie Rolle	31.0188	20,60	18,60	17,40	-,-
2,5	Folie Bogen	30.0189	11,50	10,30	9,55	-,-
2,5	Folie Rolle	31.0189	35,50	33,00	30,90	-,-
5,0	Alu	11.0350	3,35	2,95	2,90	2,80
5,0	Folie Bogen	30.0350	6,60	4,65	4,10	3,50
5,0	Folie Rolle	31.0350	64,60	60,90	57,50	-,-
10,0	Alu	11.0191	2,55	2,20	2,05	1,95
10,0	Folie	21.0191	1,45	1,20	1,05	0,97
10,0	Folie Rolle	31.0191	120,30	114,80	107,50	-,-
20,0	Alu	11.0192	4,65	3,95	3,85	3,75
20,0	Folie	21.0192	3,35	2,55	2,35	2,15
20,0	Kunststoff	43.0192	4,65	4,10	3,90	3,85
31,5	Alu	11.0193	8,95	8,25	7,95	7,80
31,5	Folie	21.0193	6,65	5,40	4,95	4,65
31,5	Kunststoff	43.0193	8,15	7,25	6,90	6,70
40,0	Alu	11.0194	14,30	13,00	12,30	-,-
40,0	Folie	21.0194	8,15	6,40	5,70	5,15
50,0	Alu	11.0195	37,30	33,40	31,80	-,-

Mengenrabatt !

Hochspannung Lebensgefahr

Größe: B x H in cm	Material:	Best.-Nr.:	Preis: EUR	
			1	50
13,1 x 18,5	Alu	11.0428		4,10
13,1 x 18,5	Folie	21.0428		2,85
13,1 x 18,5	Kunststoff	43.0428		3,95
21,0 x 29,7	Alu	11.1283		13,00
21,0 x 29,7	Folie	21.1283		6,45
21,0 x 29,7	Kunststoff	43.1283		11,10
26,2 x 37,1	Alu	11.0429		17,00
26,2 x 37,1	Folie	21.0429		7,10
26,2 x 37,1	Kunststoff	43.0429		12,70



ASR A1.3 W004
DIN EN ISO 7010 W004

Warnung vor Laserstrahl

Größe: SL in cm	Material:	Best.-Nr.:	Preis: EUR			
			1	10	25	50
1,5	Folie Bogen	30.0201	13,20	11,90	11,10	10,40
1,5	Folie Rolle	31.0201	44,20	-,-	-,-	-,-
2,5	Folie Bogen	30.0202	11,50	10,30	9,55	8,95
2,5	Folie Rolle	31.0202	79,30	-,-	-,-	-,-
5,0	Folie Bogen	30.0353	6,60	5,95	5,70	5,35
10,0	Alu	11.0204	2,65	2,40	2,20	2,05
10,0	Folie	21.0204	1,95	1,75	1,70	1,60
20,0	Alu	11.0205	4,90	4,75	4,60	4,40
20,0	Folie	21.0205	3,35	2,95	2,90	2,80
31,5	Alu	11.0206	8,95	8,25	7,95	7,80

Mengenrabatt !



ASR A1.3 W004
DIN EN ISO 7010 W004
mit Zusatztext

Laser

Größe: B x H in cm	Material:	Best.-Nr.:	Preis: EUR	
			1	50
13,1 x 18,5	Alu	11.0430		4,75
13,1 x 18,5	Folie	21.0430		3,40
13,1 x 18,5	Kunststoff	43.0430		4,40
21,0 x 29,7	Alu	11.1351		13,00
21,0 x 29,7	Kunststoff	43.1351		11,10
26,2 x 37,1	Alu	11.0431		18,50
26,2 x 37,1	Kunststoff	43.0431		12,70

WICHTIGE INFORMATION !



§ kurz und knapp

ASR A1.3 Technische Regeln für Arbeitsstätten (Auszug aus Kapitel 4)

Auszug aus Kapitel 4

Schon bei der Planung von Arbeitsstätten ist eine erforderliche Sicherheits- und Gesundheitskennzeichnung so weit wie möglich zu berücksichtigen.

Die Sicherheits- und Gesundheitskennzeichnung darf nur für Hinweise im Zusammenhang mit Sicherheit und Gesundheitsschutz verwendet werden. Die Kennzeichnungsarten sind entsprechend der betrieblichen Erfordernisse auszuwählen.

Für ständige Verbote, Warnungen, Gebote und sonstige sicherheitsrelevante Hinweise sind Sicherheitszeichen zu verwenden.

Sicherheitszeichen können als Schilder, Aufkleber oder als aufgemalte Kennzeichnung ausgeführt werden. Diese sind dauerhaft auszuführen.

»»» Kombischilder zur Elektrokennzeichnung finden Sie ab Seite 91.

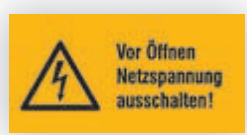



i ASR A1.3 W005
DIN EN ISO 7010 W005

Warnung vor nicht ionisierender Strahlung

Größe: SL in cm	Material:	Best.-Nr.:	Preis: EUR
5,0	Folie Bogen	30.0355	6,60
10,0	Alu	11.0284	2,75
10,0	Folie	21.0284	2,20
20,0	Alu	11.0212	5,30
20,0	Folie	21.0212	3,65
40,0	Alu	11.0214	14,60



i ASR A1.3 W005
DIN EN ISO 7010 W005
mit Zusatztext

Warnung vor elektromagnetischem Feld

Größe: B x H in cm	Material:	Best.-Nr.:	Preis: EUR
26,2 x 37,1	Alu	11.0248	17,00



i ASR A1.3 W006
DIN EN ISO 7010 W006

Warnung vor magnetischem Feld

Größe: SL in cm	Material:	Best.-Nr.:	Preis: EUR
5,0	Folie Bogen	30.A8160	6,60
10,0	Alu	11.A8162	2,75
10,0	Folie	21.A8162	2,20
20,0	Alu	11.A8165	5,30
20,0	Folie	21.A8165	3,65



i ASR A1.3 W027
DIN EN ISO 7010 W027

Warnung vor optischer Strahlung

Größe: SL in cm	Material:	Best.-Nr.:	Preis: EUR
2,5	Folie Bogen	30.1077	11,50
10,0	Folie	21.1078	2,20
20,0	Folie	21.1079	3,65

↳ SignPlus®
Individuelle Fertigung



Beispieltext

UV-Strahlung/
IR-Strahlung

i ASR A1.3 W027
DIN EN ISO 7010 W027
mit max. 30 Zeichen, Text nach Wahl

Warnung vor optischer Strahlung

Größe: B x H in cm	Material:	Best.-Nr.:	Preis: EUR
26,2 x 37,1	Alu	11.0246	41,90

➤ **Zusatzschilder**

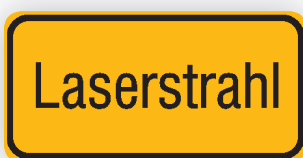

Größe: B x H in cm	Material:	Best.-Nr.:	Preis: EUR
20,0 x 10,0	Alu	11.0300	4,75



Größe: B x H in cm	Material:	Best.-Nr.:	Preis: EUR
29,7 x 14,8	Alu	11.0309	6,45



Kennzeichnung von Transformatoren und Kondensatoren, die polychlorierte Biphenyle (Sammelbezeichnung: Askarele) enthalten.

Größe: B x H in cm	Material:	Best.-Nr.:	Preis: EUR
29,7 x 14,8	Alu	11.0315	7,05



Größe: B x H in cm	Material:	Best.-Nr.:	Preis: EUR
29,7 x 14,8	Alu	11.0313	6,45

Zusatzschilder

Ihr individuelles Zusatzschild für Warnschilder mit max. 30 Zeichen und Text nach Wahl.

Schildgröße 20,0 x 10,0 cm = max. 20 Zeichen
Schildgröße 29,7 x 14,8 cm = max. 30 Zeichen



Größe: B x H in cm	Anzahl Zeichen:	Material:	Best.-Nr.:	Preis: EUR
20,0 x 10,0	20	Alu	11.0316	14,00
29,7 x 14,8	30	Alu	11.0317	22,40

Bitte geben Sie Ihren gewünschten Text mit an.



PREIS-TIPP
ab 1,⁶⁰

i ASR A1.3 W001
DIN EN ISO 7010 W001

i **Warnschilder**

Lieferbare Mengen und Ausführungen je Bogen oder Rolle

Zeichengröße:	Lieferform:	Nutzen:
0,80 cm SL	Bogen	390 Stück
1,25 cm SL	Rolle	500 Stück
1,50 cm SL	Bogen	114 Stück
1,50 cm SL	Rolle	500 Stück
2,50 cm SL	Bogen	44 Stück
2,50 cm SL	Rolle	500 Stück
5,00 cm SL	Bogen	10 Stück
5,00 cm SL	Rolle	500 Stück
10,00 cm SL	Rolle	500 Stück

Allgemeines Warnzeichen

Größe: SL in cm	Material:	Best.-Nr.:	Preis: EUR			
			1	10	25	50
2,5	Folie Bogen	30.0351	11,50	10,30	9,55	-,-
2,5	Folie Rolle	31.0351	47,90	45,00	41,90	-,-
5,0	Folie Bogen	30.0352	6,60	5,95	5,70	-,-
5,0	Folie Rolle	31.0352	88,60	83,00	77,90	-,-
10,0	Alu	11.0196	2,75	2,55	2,40	2,30
10,0	Folie	21.0196	1,95	1,75	1,70	1,60
20,0	Alu	11.0197	4,90	4,75	4,60	4,40
20,0	Folie	21.0197	3,35	2,55	2,35	2,15
31,5	Alu	11.0198	8,95	8,25	7,95	7,80
31,5	Folie	21.0198	6,65	5,40	4,95	4,65
40,0	Alu	11.0199	14,30	13,00	12,30	-,-
40,0	Folie	21.0199	10,80	8,60	7,65	-,-



i ASR A1.3 W001
DIN EN ISO 7010 W001
mit Zusatztext

Vorsicht! Dachlawinen

Größe: B x H in cm	Material:	Best.-Nr.:	Preis: EUR
26,2 x 37,1	Alu	11.0433	18,50

Mengenrabatt!



i ASR A1.3 W011
DIN EN ISO 7010 W011



i ASR A1.3 W007
DIN EN ISO 7010 W007



i ASR A1.3 W008
DIN EN ISO 7010 W008

Warnung vor Rutschgefahr

Größe: SL in cm	Material:	Best.-Nr.:	Preis: EUR
10,0	Folie	21.A8170	2,20
20,0	Alu	11.A8172	5,30
20,0	Folie	21.A8172	3,65
31,5	Alu	11.A8175	9,55
31,5	Folie	21.A8175	7,60
40,0	Alu	11.A8177	14,60

Warnung vor Hindernissen am Boden

Größe: SL in cm	Material:	Best.-Nr.:	Preis: EUR
10,0	Alu	11.A8180	2,75
10,0	Folie	21.A8180	2,20
20,0	Alu	11.A8182	5,30
20,0	Folie	21.A8182	3,65
31,5	Folie	21.A8183	7,60
40,0	Alu	11.A8184	14,60

Warnung vor Absturzgefahr

Größe: SL in cm	Material:	Best.-Nr.:	Preis: EUR
10,0	Alu	11.A8185	2,75
10,0	Folie	21.A8185	2,20
20,0	Alu	11.A8187	5,30
20,0	Folie	21.A8187	3,65
31,5	Alu	11.A8190	9,55
31,5	Folie	21.A8190	7,60
40,0	Alu	11.A8195	14,60



i ASR A1.3 W011
DIN EN ISO 7010 W011
mit Zusatztext



i ASR A1.3 W007
DIN EN ISO 7010 W007
mit Zusatztext



i ASR A1.3 W008
DIN EN ISO 7010 W008
mit Zusatztext

Vorsicht! Rutschgefahr

Größe: B x H in cm	Material:	Best.-Nr.:	Preis: EUR
13,1 x 18,5	Alu	51.A8020	4,10
13,1 x 18,5	Folie	21.A8020	2,85
26,2 x 37,1	Alu	11.A8022	17,00

Vorsicht! Stolpergefahr

Größe: B x H in cm	Material:	Best.-Nr.:	Preis: EUR
13,1 x 18,5	Alu	51.A8025	4,10
13,1 x 18,5	Folie	21.A8025	2,85
26,2 x 37,1	Alu	11.A8027	17,00

Vorsicht! Absturzgefahr

Größe: B x H in cm	Material:	Best.-Nr.:	Preis: EUR
13,1 x 18,5	Alu	51.A8030	4,10
13,1 x 18,5	Folie	21.A8030	2,85
26,2 x 37,1	Alu	11.A8032	17,00



PREIS-TIPP
ab **1,²⁵**

ASR A1.3 W017
DIN EN ISO 7010 W017

Warnung vor heißer Oberfläche							
Größe: SL in cm	Material:	Best.-Nr.:	Preis: EUR				
			1	10	25	50	
2,5*	Folie Bogen	30.0369	11,50	10,30	9,55	-,-	
5,0	Alu	11.0370	3,35	2,95	2,90	2,80	
5,0**	Folie Bogen	30.0370	6,60	5,95	5,70	-,-	
10,0	Alu	11.0326	2,65	2,40	2,30	2,20	
10,0	Folie	21.0326	1,95	1,55	1,40	1,25	
20,0	Alu	11.0327	4,90	4,75	4,60	4,40	
20,0	Folie	21.0327	3,35	2,55	2,35	2,15	
31,5	Alu	11.0328	8,95	8,25	7,95	7,80	
31,5	Folie	21.0328	6,65	5,40	4,95	4,65	
40,0	Alu	11.0329	14,30	13,00	12,30	-,-	
40,0	Folie	21.0329	10,80	8,60	7,65	-,-	

*44 Stück/Bogen **10 Stück/Bogen

Mengenrabatt !



ab **1,⁵⁵**

ASR A1.3 W018
DIN EN ISO 7010 W018

Warnung vor automatischem Anlauf							
Größe: SL in cm	Material:	Best.-Nr.:	Preis: EUR				
			1	10	25		
2,5*	Folie Bogen	30.0843	11,50	10,30	9,55		
5,0**	Folie Bogen	30.0368	6,60	5,95	5,70		
10,0	Alu	11.0243	2,75	2,50	2,30		
10,0	Folie	21.0243	2,20	1,65	1,55		
20,0	Alu	11.0244	5,30	5,15	4,95		
20,0	Folie	21.0244	3,65	2,80	2,55		
31,5	Alu	11.0245	9,55	8,75	8,55		
40,0	Alu	11.0325	14,60	13,30	12,80		

*44 Stück/Bogen **10 Stück/Bogen

Mengenrabatt !



ab **2,⁸⁵**

ASR A1.3 W017
DIN EN ISO 7010 W017
mit Zusatztext

Vorsicht! Heiße Flüssigkeit			
Größe: B x H in cm	Material:	Best.-Nr.:	Preis: EUR
13,1 x 18,5	Alu	11.0442	4,75
13,1 x 18,5	Folie	21.0442	2,85



ASR A1.3 W017
DIN EN ISO 7010 W017
mit Zusatztext

Vorsicht! Heiße Gegenstände oder Stoffe			
Größe: B x H in cm	Material:	Best.-Nr.:	Preis: EUR
13,1 x 18,5	Alu	11.0440	4,75
13,1 x 18,5	Folie	21.0440	2,85
26,2 x 37,1	Alu	11.0441	17,00



ASR A1.3 W018
DIN EN ISO 7010 W018
mit Zusatztext

Vorsicht! Automatischer Anlauf			
Größe: B x H in cm	Material:	Best.-Nr.:	Preis: EUR
13,1 x 18,5	Alu	11.0455	4,75
13,1 x 18,5	Folie	21.0455	2,85
26,2 x 37,1	Alu	11.0456	17,00



ASR A1.3 W010
DIN EN ISO 7010 W010

Warnung vor niedriger Temperatur/Frost			
Größe: SL in cm	Material:	Best.-Nr.:	Preis: EUR
2,5*	Folie Bogen	30.0367	11,50
5,0**	Folie Bogen	30.0364	6,60
10,0	Alu	11.0292	2,75
10,0	Folie	21.0292	2,35
20,0	Alu	11.0236	5,90
20,0	Folie	21.0236	3,65

*44 Stück/Bogen **10 Stück/Bogen



ASR A1.3 W010
DIN EN ISO 7010 W010
mit Zusatztext

Vorsicht! Kälte			
Größe: B x H in cm	Material:	Best.-Nr.:	Preis: EUR
13,1 x 18,5	Folie	21.0447	3,20



ASR A1.3 W025
DIN EN ISO 7010 W025

Warnung vor gegenläufigen Rollen			
Größe: SL in cm	Material:	Best.-Nr.:	Preis: EUR
10,0	Alu	11.0334	2,75
10,0	Folie	21.0334	2,20
20,0	Alu	11.0279	5,30
31,5	Alu	11.0280	9,55



ASR A1.3 W025
DIN EN ISO 7010 W025
mit Zusatztext

Vorsicht! Laufende Maschine			
Größe: B x H in cm	Material:	Best.-Nr.:	Preis: EUR
13,1 x 18,5	Alu	11.0766	4,75
13,1 x 18,5	Folie	21.0766	3,20
26,2 x 37,1	Alu	11.0767	18,50



i
DIN EN ISO 7010 W022

Warnung vor spitzem Gegenstand

Größe: SL in cm	Material:	Best.-Nr.:	Preis: EUR
10,0	Folie	21.A8200	2,20
20,0	Kunststoff	45.A8205	4,65



i
ASR A1.3 W019
DIN EN ISO 7010 W019

Warnung vor Quetschgefahr

Größe: SL in cm	Material:	Best.-Nr.:	Preis: EUR			
			1	10	25	50
10,0	Alu	11.0324	2,65	2,40	2,30	2,20
10,0	Folie	21.0324	1,95	1,55	1,40	1,25
20,0	Alu	11.0265	4,90	4,75	4,60	4,40
20,0	Folie	21.0265	3,35	2,55	2,35	2,15
31,5	Alu	11.0266	8,95	8,25	7,95	7,80
31,5	Folie	21.0266	6,65	5,40	4,95	4,65

Mengenrabatt !



i
ASR A1.3 W019
DIN EN ISO 7010 W019
mit Zusatztext

Vorsicht! Quetschgefahr

Größe: B x H in cm	Material:	Best.-Nr.:	Preis: EUR
13,1 x 18,5	Alu	11.0449	4,75
13,1 x 18,5	Folie	21.0449	2,95
26,2 x 37,1	Alu	11.0450	18,50



i
ASR A1.3 W024
DIN EN ISO 7010 W024

Warnung vor Handverletzungen

Größe: SL in cm	Material:	Best.-Nr.:	Preis: EUR
2,5*	Folie Bogen	30.0371	11,50
5,0**	Folie Bogen	30.0372	6,60
10,0	Alu	11.0330	2,75
10,0	Folie	21.0330	2,20
20,0	Alu	11.0331	5,30
20,0	Folie	21.0331	3,65

*44 Stück/Bogen **10 Stück/Bogen



i
DIN EN ISO 7010 W020

Warnung vor Hindernissen im Kopfbereich

Größe: SL in cm	Material:	Best.-Nr.:	Preis: EUR
10,0	Folie	21.A8210	2,20
20,0	Folie	21.A8212	3,65
20,0	Kunststoff	45.A8212	4,65



Warnung vor herabfallenden Gegenständen

Größe: SL in cm	Material:	Best.-Nr.:	Preis: EUR
10,0	Alu	11.A8215	2,75
20,0	Alu	11.A8217	5,30



i
ASR A1.3 W024
DIN EN ISO 7010 W024
mit Zusatztext

Vorsicht! Handverletzungsgefahr

Größe: B x H in cm	Material:	Best.-Nr.:	Preis: EUR
13,1 x 18,5	Alu	11.0764	4,10
13,1 x 18,5	Folie	21.0764	2,95



i
DIN EN ISO 7010 W020

Warnung vor Hindernissen im Kopfbereich

Größe: B x H in cm	Material:	Best.-Nr.:	Preis: EUR
13,1 x 18,5	Folie	21.A8035	2,95
21,0 x 29,7	Kunststoff	43.A8037	11,20



ab 2,⁸⁵

Vorsicht! Herabfallende Gegenstände

Größe: B x H in cm	Material:	Best.-Nr.:	Preis: EUR
13,1 x 18,5	Alu	51.A8040	4,75
13,1 x 18,5	Folie	21.A8040	2,85
26,2 x 37,1	Alu	11.A8042	18,50



i ASR A1.3 W015
DIN EN ISO 7010 W015

Warnung vor schwebender Last			
Größe:	Material:	Best.-Nr.:	Preis: EUR
10,0	Alu	11.A8220	2,75
10,0	Folie	21.A8220	2,20
20,0	Alu	11.A8222	5,30
20,0	Folie	21.A8222	3,65
31,5	Alu	11.A8225	9,55
31,5	Folie	21.A8225	6,90
40,0	Alu	11.A8227	14,60
40,0	Folie	21.A8227	11,20



i ASR A1.3 W014
DIN EN ISO 7010 W014

Warnung vor Flurförderzeugen			
Größe:	Material:	Best.-Nr.:	Preis: EUR
10,0	Folie	21.A8230	2,20
20,0	Alu	11.A8232	5,30
20,0	Folie	21.A8232	3,65
31,5	Alu	11.A8235	9,55
31,5	Folie	21.A8235	6,90
40,0	Alu	11.A8237	14,60
40,0	Folie	21.A8237	10,30



i DIN 4844-2 D-W022

Warnung vor Fräswelle			
Größe:	Material:	Best.-Nr.:	Preis: EUR
5,0	Folie Bogen	30.0844	6,60
10,0	Alu	11.0323	2,75
10,0	Folie	21.0323	2,20



i ASR A1.3 W015
DIN EN ISO 7010 W015
mit Zusatztext

Vorsicht! Schwebende Last			
Größe:	Material:	Best.-Nr.:	Preis: EUR
13,1 x 18,5	Alu	51.A8045	4,10
13,1 x 18,5	Folie	21.A8045	2,85
26,2 x 37,1	Alu	11.A8047	17,00



i ASR A1.3 W014
DIN EN ISO 7010 W014
mit Zusatztext

Vorsicht! Flurförderzeuge			
Größe:	Material:	Best.-Nr.:	Preis: EUR
13,1 x 18,5	Alu	51.A8050	4,10
13,1 x 18,5	Folie	21.A8050	2,85
26,2 x 37,1	Alu	11.A8052	17,00
52,0 x 74,2	Alu	52.A8053	64,10



i DIN 4844-2 D-W022
mit Zusatztext

Vorsicht! Fräswelle			
Größe:	Material:	Best.-Nr.:	Preis: EUR
13,1 x 18,5	Folie	21.0453	3,40



i DIN EN ISO 7010 W013

Warnung vor Wachhund			
Größe:	Material:	Best.-Nr.:	Preis: EUR
20,0	Folie	21.A8240	3,65
31,5	Alu	11.A8242	9,55



Warnung vor überschlagernder Spannung			
Größe:	Material:	Best.-Nr.:	Preis: EUR
10,0	Alu	11.0332	2,75



Warnung vor heißen Stoffen			
Größe:	Material:	Best.-Nr.:	Preis: EUR
10,0	Alu	11.0335	2,75
10,0	Folie	21.0335	2,20
20,0	Alu	11.0282	5,30



i DIN 4844-2 D-W024

Warnung vor Kippgefahr beim Walzen			
Größe:	Material:	Best.-Nr.:	Preis: EUR
10,0	Folie	21.0322	2,35
31,5	Alu	11.0270	10,40



i DIN 4844-2 D-W029

Warnung vor Gefahren durch eine Förderanlage im Gleis			
Größe:	Material:	Best.-Nr.:	Preis: EUR
20,0	Alu	11.0231	5,90
20,0	Folie	21.0231	3,90



Warning: Hand crushing between press brake tool			
Größe:	Material:	Best.-Nr.:	Preis: EUR
5,0	Folie	30.A8250	6,60



Vorsicht Gefahrstoffbereich – Feuer, offenes Licht und Rauchen verboten!

Größe: B x H in cm	Material:	Best.-Nr.:	Preis: EUR
30,0 x 40,0	Kunststoff	43.0513	17,80

Achtung Feuergefährliche Stoffe – Feuer, offenes Licht und Rauchen verboten!

Größe: B x H in cm	Material:	Best.-Nr.:	Preis: EUR
30,0 x 40,0	Kunststoff	43.0524	17,80

Achtung nicht einschalten Reparaturarbeiten

Größe: B x H in cm	Material:	Best.-Nr.:	Preis: EUR
30,0 x 40,0	Kunststoff	43.A8005	17,80

← SignPlus®
Individuelle Fertigung

Kombischilder mit Warn-, Gebots- und Verbotsschildern



Beispiel 1
Warnzeichen, Verbotsschilder
Text zu Warnzeichen,
Text zu Verbotsschildern



Beispiel 2
Warnzeichen, Gebotszeichen
Text zu Warnzeichen,
Text zu Gebotszeichen



Beispiel 3
Verbotsschilder, Gebotszeichen
Text zu Verbotsschildern,
Text zu Gebotszeichen

Für eine schnelle und korrekte Lieferung benötigen wir folgende Angaben:

- Bestell-Nr. der gewünschten Ausführung**
- Angabe des Warn-, Gebots- und /oder Verbotsschilders**
(siehe hierzu auch Seite 54 bis Seite 86)
- Ihren individuellen Text**

Ausführung			
Größe: B x H in cm	Material:	Best.-Nr.:	Preis: EUR
15,0 x 20,0	Folie	21.A8001	36,90
30,0 x 40,0	Folie	21.A8002	41,10
15,0 x 20,0	Kunststoff	43.A8001	41,10
30,0 x 40,0	Kunststoff	43.A8002	47,00

Beispiel: 21.A8002 / 11.0332 / 21.0832 / Vorsicht überschlagende Spannung / Zutritt verboten!

Gebots-Kombischild

Beispiel: 11.0790 / 21.0633 / Schuhe reinigen

Symbol nach Wahl



Beispieltext

Schuhe reinigen

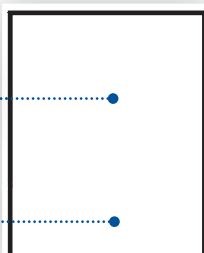

Größe: B x H in cm	Material:	Best.-Nr.:	Preis: EUR
13,1 x 18,5	Alu	11.0790	38,40
26,2 x 37,1	Alu	11.0791	43,20

Warn-Kombischild

Beispiel: 11.0770 / 21.0196 / Vorsicht! Entschichtung

Symbol nach Wahl



Beispieltext

Vorsicht! Entschichtung

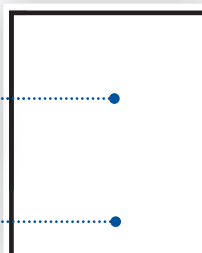

Größe: B x H in cm	Material:	Best.-Nr.:	Preis: EUR
13,1 x 18,5	Alu	11.0770	38,40
26,2 x 37,1	Alu	11.0771	43,20

Verbotsschild-Kombischild

Beispiel: 11.1062 / 21.1017 / Besteigen verboten

Symbol nach Wahl



Beispieltext

Besteigen verboten

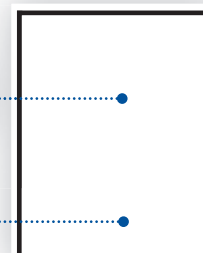

Größe: B x H in cm	Material:	Best.-Nr.:	Preis: EUR
13,1 x 18,5	Alu	11.1062	38,40
26,2 x 37,1	Alu	11.1063	43,20

Für eine schnelle und korrekte Lieferung benötigen wir folgende Angaben:

- Bestell-Nr. des gewünschten Kombischildes**
- Angabe des Gebots-, Warn- und /oder Verbotsschilders**
- Ihren individuellen Text**

Bitte beachten:

Sie können nur Zeichen wählen, die in der entsprechenden Größe (Ø 10,0 oder 20,0 cm) als Folien-schild in unserem Lagerprogramm verfügbar sind!

Elektrokennzeichnung



Hochspannung
Lebensgefahr
siehe Seite 91

Elektrokennzeichnung

Verhindern Sie Unfälle durch Geräte oder Einrichtungen, die unter Spannung stehen. Mit unseren Kennzeichen warnen Sie vor speziellen Gefahren, weisen auf elektrische Einrichtungen hin oder untersagen ein bestimmtes Verhalten, durch das Gefahr entstehen kann.

Sie erhalten unsere Kennzeichen in den verschiedensten Qualitäten:

- als Aluminiumschilder mit kratzfester Einbrennlackierung
- als witterungsbeständige Kunststoffschilder aus PVC
- als selbstklebende Folienschilder aus Weich-PVC-Folie

Schützen Sie Ihren Betrieb und Ihre Mitarbeiter mit den geeigneten Sicherheitskennzeichnungen. Wir beraten Sie gerne.



Warnschilder

Lieferbare Mengen und Ausführungen je Bogen oder Rolle

Zeichengröße:	Lieferform:	Nutzen:
0,8 cm SL	Bogen	390 Stück
1,5 cm SL	Bogen	114 Stück
1,5 cm SL	Rolle	500 Stück
2,5 cm SL	Bogen	44 Stück
2,5 cm SL	Rolle	500 Stück
3,0 cm Ø	Bogen	15 Stück
3,0 cm Ø	Rolle	500 Stück
5,0 cm Ø	Bogen	6 Stück
5,0 cm SL	Bogen	10 Stück
5,0 cm SL	Rolle	500 Stück
10,0 cm SL	Rolle	500 Stück

Warnung vor elektrischer Spannung

Größe: SL in cm	Material:	Best.-Nr.:	Preis: EUR			
			1	10	25	50
0,8	Folie Bogen	30.1123	22,70	21,40	20,20	-,-
1,5	Folie Bogen	30.0188	13,20	11,90	11,10	-,-
1,5	Folie Rolle	31.0188	20,60	18,60	17,40	-,-
2,5	Folie Bogen	30.0189	11,50	10,30	9,55	-,-
2,5	Folie Rolle	31.0189	35,50	33,00	30,90	-,-
5,0	Alu	11.0350	3,35	2,95	2,90	2,80
5,0	Folie Bogen	30.0350	6,60	4,65	4,10	-,-
5,0	Folie Rolle	31.0350	64,60	60,90	57,50	-,-
10,0	Alu	11.0191	2,55	2,20	2,05	1,95
10,0	Folie	21.0191	1,45	1,20	1,05	0,97
10,0	Folie Rolle	31.0191	120,30	114,80	107,50	-,-
20,0	Alu	11.0192	4,65	3,95	3,85	3,75
20,0	Folie	21.0192	3,35	2,55	2,35	2,15
20,0	Kunststoff	43.0192	4,65	4,10	3,90	3,85
31,5	Alu	11.0193	8,95	8,25	7,95	7,80
31,5	Folie	21.0193	6,65	5,40	4,95	4,65
31,5	Kunststoff	43.0193	8,15	7,25	6,90	6,70
40,0	Alu	11.0194	14,30	13,00	12,30	-,-
40,0	Folie	21.0194	8,15	6,40	5,70	5,15
50,0	Alu	11.0195	37,30	33,40	31,80	-,-

Mengenrabatt !

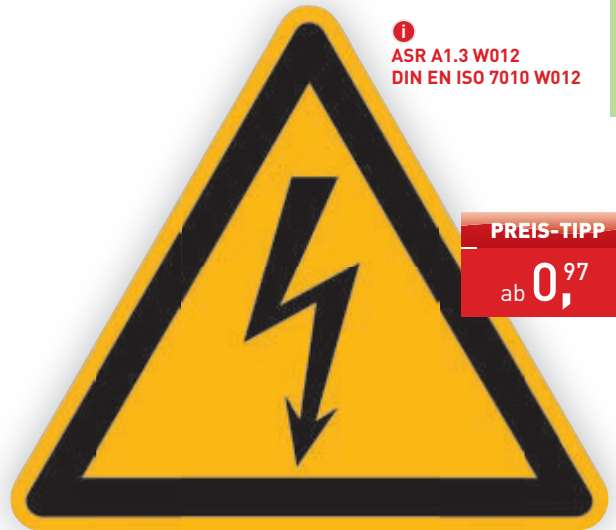

ASR A1.3 W012
DIN EN ISO 7010 W012

PREIS-TIPP

ab 0,97



Weitere Schilder für den Bereich Warnkennzeichnungen finden Sie auch auf den Seiten 76 ff.



Hochspannung Lebensgefahr

Größe: B x H in cm	Material:	Best.-Nr.:	Preis: EUR
5,2 x 1,8	Folie	21.1297	0,48
10,5 x 3,7	Folie	21.1298	0,75
29,7 x 14,8	Kunststoff	43.1300	4,85



ASR A1.3 W006
DIN EN ISO 7010 W006

Warnung vor magnetischem Feld

Größe: SL in cm	Material:	Best.-Nr.:	Preis: EUR
5,0	Folie Bogen	30.0357	6,60
10,0	Alu	11.0285	2,75
10,0	Folie	21.0285	2,20
20,0	Alu	11.0216	5,30
20,0	Folie	21.0216	3,65



ASR A1.3 W026
DIN EN ISO 7010 W026

Warnung vor Gefahren durch das Aufladen von Batterien

Größe: SL in cm	Material:	Best.-Nr.:	Preis: EUR			
			1	10	25	50
2,5	Folie Bogen	30.0247	11,50	10,30	9,55	8,95
5,0	Folie Bogen	30.0361	6,60	5,95	5,70	5,35
10,0	Alu	11.0249	2,65	2,40	2,30	2,20
10,0	Folie	21.0249	1,95	1,55	1,40	1,25
20,0	Alu	11.0250	4,90	4,75	4,60	4,40
20,0	Folie	21.0250	3,35	2,55	2,35	2,15
31,5	Alu	11.0251	8,95	8,25	7,95	7,80
31,5	Folie	21.0251	6,65	5,40	4,95	4,65

Mengenrabatt !



ASR A1.3 W005
DIN EN ISO 7010 W005

Warnung vor nicht ionisierender Strahlung

Größe: SL in cm	Material:	Best.-Nr.:	Preis: EUR
5,0	Folie Bogen	30.0355	6,60
10,0	Alu	11.0284	2,75
10,0	Folie	21.0284	2,20
20,0	Alu	11.0212	5,30
20,0	Folie	21.0212	3,65
31,5	Folie	21.0213	7,60
40,0	Alu	11.0214	14,60



PRODUKT-TIPP
ab 2,²⁰

i
ASR A1.3 W021
DIN 4844-2 D-W021

Warnung vor explosionsfähiger Atmosphäre

Größe: SL in cm	Material:	Best.-Nr.:	Preis: EUR			
			1	10	25	50
10,0	Alu	11.0286				2,75
10,0	Folie	21.0286				2,20
20,0	Alu	11.0253				5,30
20,0	Folie	21.0253				3,65
31,5	Alu	11.0254				9,55
31,5	Folie	21.0254				6,90
40,0	Alu	11.0255				14,60
40,0	Folie	21.0255				10,30



i
ASR A1.3 W004
DIN EN ISO 7010 W004

Warnung vor Laserstrahl

Größe: SL in cm	Material:	Best.-Nr.:	Preis: EUR			
			1	10	25	50
1,5	Folie Bogen	30.0201	13,20	11,90	11,10	10,40
1,5	Folie Rolle	31.0201	44,20	-,-	-,-	-,-
2,5	Folie Bogen	30.0202	11,50	10,30	9,55	8,95
2,5	Folie Rolle	31.0202	79,30	-,-	-,-	-,-
5,0	Folie Bogen	30.0353	6,60	5,95	5,70	5,35
10,0	Alu	11.0204	2,65	2,40	2,20	2,05
10,0	Folie	21.0204	1,95	1,75	1,70	1,60
20,0	Alu	11.0205	4,90	4,75	4,60	4,40
20,0	Folie	21.0205	3,35	2,95	2,90	2,80
31,5	Alu	11.0206	8,95	8,25	7,95	7,80

Mengenrabatt!



ab 0,²⁷

i
ASR A1.3 P031
DIN EN ISO 7010 P031

Schalten verboten

Größe: Ø in cm	Material:	Best.-Nr.:	Preis: EUR			
			1	10	25	50
3,00	Folie Rolle	31.A6250	134,80	-,-	-,-	-,-
5,00	Folie Bogen	30.A6251	5,35	4,90	4,65	4,25
10,00	Alu	11.A6253	3,35	3,05	2,95	2,90
10,00	Folie	21.A6253	1,50	1,25	1,15	0,97
20,00	Alu	11.A6255	4,80	4,35	3,95	3,90
20,00	Folie	21.A6255	3,70	3,65	3,45	3,35

Mengenrabatt!



Zusatzzeichen: Es wird gearbeitet!

Größe: B x H in cm	Material:	Best.-Nr.:	Preis: EUR	
			1	10
21,0 x 10,5	Alu	11.1294		4,90
21,0 x 10,5	Folie	21.1294		2,90



PRODUKT-TIPP
ab 2,⁰⁵

i
ASR A1.3 P031
DIN EN ISO 7010 P031
mit Zusatztext

Nicht schalten, es wird gearbeitet!

Größe: B x H in cm	Material:	Best.-Nr.:	Preis: EUR			
			1	10	25	50
13,1 x 18,5	Alu	51.A6240	4,60	3,95	3,80	3,70
13,1 x 18,5	Folie	21.A6240	2,65	2,40	2,20	2,05
13,1 x 18,5	Kunststoff	43.A6240	4,10	3,75	3,60	3,35
21,0 x 29,7	Kunststoff	43.A6242	10,20	9,55	9,05	8,80
26,2 x 37,1	Alu	51.A6242	12,90	11,50	11,20	10,80
26,2 x 37,1	Kunststoff	43.A6243	14,40	13,40	13,20	12,90

Mengenrabatt!



i
ASR A1.3 W018
DIN EN ISO 7010 W018

Warnung vor automatischem Anlauf

Größe: SL in cm	Material:	Best.-Nr.:	Preis: EUR			
			1	10	25	
2,5	Folie Bogen	30.0843		11,50	10,30	9,55
5,0	Folie Bogen	30.0368		6,60	5,95	5,70
10,0	Alu	11.0243		2,75	2,50	2,30
10,0	Folie	21.0243		2,20	1,65	1,55
20,0	Alu	11.0244		5,30	5,15	4,95
20,0	Folie	21.0244		3,65	2,80	2,55
31,5	Alu	11.0245		9,55	8,75	8,55
40,0	Alu	11.0325		14,60	13,30	12,80

Mengenrabatt!



Nicht berühren, Gehäuse unter Spannung

Größe: Ø in cm	Material:	Best.-Nr.:	Preis: EUR			
			1	10	25	
3,0	Folie Bogen	30.0885		7,40	6,95	6,65
5,0	Folie Bogen	30.0947		5,95	5,30	5,05
10,0	Alu	11.0887		2,80	2,55	2,45
10,0	Folie	21.0887		2,20	1,65	1,55
20,0	Folie	21.0888		3,90	2,95	2,75

Mengenrabatt!



Nicht berühren Gehäuse unter Spannung

Größe: B x H in cm	Material:	Best.-Nr.:	Preis: EUR
13,1 x 18,5	Alu	11.1153	5,35
13,1 x 18,5	Kunststoff	43.1153	4,60
21,0 x 29,7	Kunststoff	43.1359	11,20
26,2 x 37,1	Alu	11.1154	18,50
26,2 x 37,1	Kunststoff	43.1154	14,40

Material: Die ersten zwei Ziffern der Bestellnummer beschreiben die Ausführung. Weitere Infos auf den Seiten 4 und 5.

11. Aluminium, geprägt, mit kratzfester Einbrennlackierung
21. Weich-PVC-Folie, selbstklebend
30. Folienetiketten, selbstklebend, auf Bogen angestanz

31. Folienetiketten, selbstklebend, auf Rolle
43. Kunststoff (Hart-PVC), witterungsbeständig
51. Aluminium hart, 0,56 bis 1,0 mm

PRODUKT-TIPP

ab 4,⁸⁵



Hochspannung Lebensgefahr

Größe: B x H in cm	Material:	Best.-Nr.:	Preis: EUR			
			1	10	25	50
21,0 x 24,5	Alu	11.1280	7,75	6,95	6,70	6,45
21,0 x 24,5	Folie	21.1280	5,90	5,30	4,95	4,85
21,0 x 24,5	Kunststoff	43.1280	6,60	6,05	5,90	5,70
29,7 x 41,0	Alu	11.1281	15,50	14,00	13,70	13,40
29,7 x 41,0	Folie	21.1281	6,15	5,70	5,35	5,15
29,7 x 41,0	Kunststoff	43.1281	11,50	10,40	9,95	9,65

Mengenrabatt !



Lebensgefahr

Größe: B x H in cm	Material:	Best.-Nr.:	Preis: EUR
21,0 x 24,5	Alu	11.1425	7,75
21,0 x 24,5	Folie	21.1425	5,90



Vorsicht! Kabel unter Spannung

Größe: B x H in cm	Material:	Best.-Nr.:	Preis: EUR
21,0 x 24,5	Alu	11.1434	7,75
21,0 x 24,5	Folie	21.1434	5,90



Rückspannung

Größe: B x H in cm	Material:	Best.-Nr.:	Preis: EUR
21,0 x 24,5	Alu	11.1440	7,75
21,0 x 24,5	Folie	21.1440	5,90



Achtung! Kabel!

Größe: B x H in cm	Material:	Best.-Nr.:	Preis: EUR
21,0 x 24,5	Alu	11.1431	7,75
21,0 x 24,5	Folie	21.1431	5,90



Elektrischer Betriebsraum

Größe: B x H in cm	Material:	Best.-Nr.:	Preis: EUR
21,0 x 24,5	Alu	11.1443	7,75
21,0 x 24,5	Folie	21.1443	5,90



Elektrische Einrichtungen Zugang freihalten

Größe: B x H in cm	Material:	Best.-Nr.:	Preis: EUR
21,0 x 24,5	Alu	11.1437	7,75
21,0 x 24,5	Folie	21.1437	5,90

SignPlus®
Individuelle Fertigung

Warn-Kombischilder

Für eine schnelle und korrekte Lieferung benötigen wir folgende Angaben:

1. Bestell-Nr. der gewünschten Größe
2. Ihren individuellen Text (max. 20 Zeichen)

Beispieltext

Individueller Text



Größe: B x H in cm	Material:	Best.-Nr.:	Preis: EUR
21,0 x 24,5	Alu	11.1467	29,30
29,7 x 41,0	Alu	11.1468	35,90



ab 2,⁸⁵



Hochspannung Lebensgefahr

Größe: B x H in cm	Material:	Best.-Nr.:	Preis: EUR
13,1 x 18,5	Alu	11.0428	4,10
13,1 x 18,5	Folie	21.0428	2,85
13,1 x 18,5	Kunststoff	43.0428	3,95
21,0 x 29,7	Alu	11.1283	13,00
21,0 x 29,7	Folie	21.1283	6,45
21,0 x 29,7	Kunststoff	43.1283	11,10
26,2 x 37,1	Alu	11.0429	17,00
26,2 x 37,1	Folie	21.0429	7,10
26,2 x 37,1	Kunststoff	43.0429	12,70

Anlage unter Spannung

Größe: B x H in cm	Material:	Best.-Nr.:	Preis: EUR
13,1 x 18,5	Alu	11.1238	4,75
13,1 x 18,5	Folie	21.1238	3,40
13,1 x 18,5	Kunststoff	43.1238	3,95
21,0 x 29,7	Alu	11.1329	14,10
21,0 x 29,7	Kunststoff	43.1329	11,10
26,2 x 37,1	Alu	11.1285	18,50
26,2 x 37,1	Kunststoff	43.1285	13,60



Rückspannung

Größe: B x H in cm	Material:	Best.-Nr.:	Preis: EUR
13,1 x 18,5	Alu	11.1241	4,75
13,1 x 18,5	Folie	21.1241	3,40
13,1 x 18,5	Kunststoff	43.1241	3,95
21,0 x 29,7	Alu	11.1335	14,10
21,0 x 29,7	Kunststoff	43.1335	11,10
26,2 x 37,1	Alu	11.1336	18,50
26,2 x 37,1	Kunststoff	43.1336	13,60

Kabel unter Spannung

Größe: B x H in cm	Material:	Best.-Nr.:	Preis: EUR
13,1 x 18,5	Alu	11.1240	4,75
13,1 x 18,5	Folie	21.1240	3,40
13,1 x 18,5	Kunststoff	43.1240	3,95
21,0 x 29,7	Alu	11.1333	14,10
21,0 x 29,7	Kunststoff	43.1333	11,10
26,2 x 37,1	Alu	11.1332	18,50
26,2 x 37,1	Kunststoff	43.1332	13,60

Geerdet und kurzgeschlossen

Größe: B x H in cm	Material:	Best.-Nr.:	Preis: EUR
13,1 x 18,5	Alu	11.1244	4,75
13,1 x 18,5	Folie	21.1244	3,40
13,1 x 18,5	Kunststoff	43.1244	3,95
21,0 x 29,7	Alu	11.1341	14,10
21,0 x 29,7	Kunststoff	43.1341	11,10
26,2 x 37,1	Alu	11.1347	18,50
26,2 x 37,1	Kunststoff	43.1347	13,60



Elektrischer Betriebsraum – Der Zutritt ist nur befugten Personen gestattet

Größe: B x H in cm	Material:	Best.-Nr.:	Preis: EUR
13,1 x 18,5	Alu	11.1243	4,75
13,1 x 18,5	Folie	21.1243	3,40
13,1 x 18,5	Kunststoff	43.1243	3,95
21,0 x 29,7	Alu	11.1339	14,10
21,0 x 29,7	Kunststoff	43.1339	11,10
26,2 x 37,1	Alu	11.1344	18,50
26,2 x 37,1	Kunststoff	43.1344	13,60

Prüffeld – Hier können auch ungeschützte Teile Spannung führen. Der Zutritt ist nur befugten Personen gestattet.

Größe: B x H in cm	Material:	Best.-Nr.:	Preis: EUR
13,1 x 18,5	Folie	21.1242	3,40
13,1 x 18,5	Kunststoff	43.1242	3,95
21,0 x 29,7	Alu	11.1337	14,10
21,0 x 29,7	Kunststoff	43.1337	11,10
26,2 x 37,1	Alu	11.1340	18,50
26,2 x 37,1	Kunststoff	43.1340	13,60

Arbeiten dürfen nur bei ausgeschaltetem Hauptschalter durchgeführt werden

Größe: B x H in cm	Material:	Best.-Nr.:	Preis: EUR
13,1 x 18,5	Alu	11.1245	4,75
13,1 x 18,5	Folie	21.1245	3,40
13,1 x 18,5	Kunststoff	43.1245	4,60
21,0 x 29,7	Alu	11.1343	14,10
21,0 x 29,7	Kunststoff	43.1343	12,30
26,2 x 37,1	Alu	11.1350	18,50
26,2 x 37,1	Kunststoff	43.1350	13,60

Material: Die ersten zwei Ziffern der Bestellnummer beschreiben die Ausführung. Weitere Infos auf den Seiten 4 und 5.

11. Aluminium, geprägt, mit kratzester Einbrennlackierung

21. Weich-PVC-Folie, selbstklebend

30. Folienetiketten, selbstklebend, auf Bogen angestanz

31. Folienetiketten, selbstklebend, auf Rolle angestanz

43. Kunststoff (Hart-PVC), witterungsbeständig



ASR 1.3 M021
DIN EN ISO 7010 M021



DIN EN ISO 7010 M006

Vor Wartung oder Reparatur freischalten			
Größe: Ø in cm:	Material:	Best.-Nr.:	Preis: EUR
3,0*	Folie Bogen	30.A7430	7,40
5,0**	Folie Bogen	30.A7432	4,65
10,0	Folie	21.A7435	2,05

Netzstecker ziehen			
Größe: Ø in cm:	Material:	Best.-Nr.:	Preis: EUR
3,0*	Folie Bogen	30.A7425	7,40
3,0**	Folie Rolle	31.A7425	77,60
5,0***	Folie Bogen	30.A7427	4,65

*15 Stück/Bogen **6 Stück/Bogen

*15 Stück/Bogen **500 Stück/Rolle
***6 Stück/Bogen

SignPlus®
Individuelle Fertigung

Warn-Kombischilder

Für eine schnelle und korrekte Lieferung benötigen wir folgende Angaben:

1. Bestell-Nr. der gewünschten Größe
2. Ihren individuellen Text (max. 30 Zeichen)

Beispiel:
43.1469 / Achtung! Starkstrom



individueller Text

Größe: B x H in cm	Material:	Best.-Nr.:	Preis: EUR
13,1 x 18,5	Kunststoff	43.1469	36,10
26,2 x 37,1	Kunststoff	43.1470	40,10
52,5 x 74,2	Kunststoff	43.1471	112,40



Batterieraum

Batterieraum			
Größe: B x H in cm	Material:	Best.-Nr.:	Preis: EUR
29,7 x 21,0	Kunststoff	43.1357	11,10

Folienaufkleber zum Abkleben von Sicherungen im Sicherungskasten.



Lieferform: 12 Streifen auf einem Bogen

Nicht schalten! Es wird gearbeitet			
Größe: B x H in cm	Material:	Best.-Nr.:	Preis: EUR
9,5 x 1,2	Folie	30.A6248	13,00



Batterieraum

Batterieraum			
Größe: B x H in cm	Material:	Best.-Nr.:	Preis: EUR
13,1 x 18,5	Alu	11.1247	4,75
13,1 x 18,5	Folie	21.1247	3,40
21,0 x 29,7	Kunststoff	43.1349	11,10
26,2 x 37,1	Alu	11.1310	18,50
26,2 x 37,1	Folie	21.1310	7,80
26,2 x 37,1	Kunststoff	43.1310	13,60



Schaltschrank darf nur vom Fachpersonal (Betriebs elektriker) geöffnet werden.

Schaltschrank darf nur vom Fachpersonal (Betriebs elektriker) geöffnet werden.			
Größe: B x H in cm	Material:	Best.-Nr.:	Preis: EUR
13,1 x 18,5	Folie	21.1296	3,40
13,1 x 18,5	Kunststoff	43.1296	4,40
26,2 x 37,1	Folie	21.1304	7,10
26,2 x 37,1	Kunststoff	43.1304	13,60



Laser

Laser			
Größe: B x H in cm	Material:	Best.-Nr.:	Preis: EUR
13,1 x 18,5	Alu	11.0430	4,75
13,1 x 18,5	Folie	21.0430	3,40
13,1 x 18,5	Kunststoff	43.0430	4,40
21,0 x 29,7	Alu	11.1351	13,00
21,0 x 29,7	Kunststoff	43.1351	11,10
26,2 x 37,1	Alu	11.0431	18,50
26,2 x 37,1	Kunststoff	43.0431	12,70



Warnung vor Berührung der elektrischen Einrichtungen

Warnung vor Berührung der elektrischen Einrichtungen			
Größe: B x H in cm	Material:	Best.-Nr.:	Preis: EUR
13,1 x 18,5	Alu	11.1246	4,75
13,1 x 18,5	Folie	21.1246	3,40
21,0 x 29,7	Alu	11.1345	14,10
21,0 x 29,7	Kunststoff	43.1345	12,30
26,2 x 37,1	Alu	11.1354	18,50
26,2 x 37,1	Kunststoff	43.1354	13,60



Starkstrom Lebensgefahr

Starkstrom Lebensgefahr			
Größe: B x H in cm	Material:	Best.-Nr.:	Preis: EUR
13,1 x 18,5	Alu	11.1368	4,10
13,1 x 18,5	Folie	21.1368	3,40
13,1 x 18,5	Kunststoff	43.1368	4,40
26,2 x 37,1	Alu	11.1369	17,00
26,2 x 37,1	Kunststoff	43.1369	13,60



2-sprachig
D/GB

Achtung! Bei ausgeschaltetem Hauptschalter unter Spannung

Größe: B x H in cm	Material:	Best.-Nr.:	Preis: EUR
6,5 x 3,2	Folie Bogen	30.0605	4,60



Auch bei ausgeschaltetem Hauptschalter unter Spannung

Größe: B x H in cm	Material:	Best.-Nr.:	Preis: EUR
3,2 x 1,6	Folie Bogen	30.1387	10,40
6,5 x 3,2	Folie Bogen	30.1390	4,60
10,5 x 5,2	Folie	21.1370	0,99
13,1 x 6,5	Folie	21.1253	1,35
14,8 x 7,4	Folie	21.1371	1,90



Auch bei ausgeschaltetem Hauptschalter unter Spannung

Größe: B x H in cm	Material:	Best.-Nr.:	Preis: EUR
5,0 x 2,5	Folie Bogen	30.1448	6,60
10,0 x 5,0	Folie	21.1449	0,99
20,0 x 10,0	Folie	21.1451	3,20
20,0 x 10,0	Kunststoff	43.1451	4,10
40,0 x 20,0	Kunststoff	43.1453	9,55



Vorsicht! Spannung

Größe: B x H in cm	Material:	Best.-Nr.:	Preis: EUR
5,2 x 2,6	Folie Bogen	30.0591	6,60



Achtung! Restspannung

Größe: B x H in cm	Material:	Best.-Nr.:	Preis: EUR
5,2 x 2,6	Folie Bogen	30.0598	7,20



Vorsicht! Hochspannung

Größe: B x H in cm	Material:	Best.-Nr.:	Preis: EUR
10,5 x 5,2	Folie	21.0593	0,99



Vor dem Öffnen des Gehäuses Hauptschalter ausschalten

Größe: B x H in cm	Material:	Best.-Nr.:	Preis: EUR
3,2 x 1,6	Folie Bogen	30.1397	11,50
6,5 x 3,2	Folie Bogen	30.1398	4,60
13,1 x 6,5	Folie	21.1399	1,35



Arbeiten dürfen nur bei ausgeschaltetem Hauptschalter durchgeführt werden

Größe: B x H in cm	Material:	Best.-Nr.:	Preis: EUR
3,2 x 1,6	Folie Bogen	30.1395	11,50
10,5 x 5,2	Folie	21.1385	1,65
14,8 x 7,4	Folie	21.1386	1,90



Fremdspannung

Größe: B x H in cm	Material:	Best.-Nr.:	Preis: EUR
3,2 x 1,6	Folie Bogen	30.1405	10,40
6,5 x 3,2	Folie Bogen	30.1406	4,60
10,5 x 5,2	Folie	21.1379	0,99
13,1 x 6,5	Folie	21.1256	1,35
14,8 x 7,4	Folie	21.1380	1,75



Vorsicht Spannung! Auch bei ausgeschaltetem Netz-Trennschalter ist die Zuleitung unter Spannung

Größe: B x H in cm	Material:	Best.-Nr.:	Preis: EUR
5,2 x 2,6	Folie Bogen	30.0602	7,20



Achtung! Türe nur bei ausgeschaltetem Hauptschalter öffnen

Größe: B x H in cm	Material:	Best.-Nr.:	Preis: EUR
5,2 x 2,6	Folie Bogen	30.0618	7,20



Starkstrom Lebensgefahr

Größe: B x H in cm	Material:	Best.-Nr.:	Preis: EUR
6,5 x 3,2	Folie Bogen	30.1410	5,05
13,1 x 6,5	Folie	21.1411	1,35



Schaltschrank darf nur vom Fachpersonal (Betriebselektriker) geöffnet werden.

Größe: B x H in cm	Material:	Best.-Nr.:	Preis: EUR
6,5 x 3,2	Folie Bogen	30.1419	4,60
13,1 x 6,5	Folie	21.1420	1,35



Kabel unter Spannung

Größe: B x H in cm	Material:	Best.-Nr.:	Preis: EUR
6,5 x 3,2	Folie Bogen	30.1378	5,05
10,5 x 5,2	Folie	21.1373	1,65
13,1 x 6,5	Folie	21.1251	1,75



Rückspannung

Größe: B x H in cm	Material:	Best.-Nr.:	Preis: EUR
3,2 x 1,6	Folie Bogen	30.1407	11,50
6,5 x 3,2	Folie Bogen	30.1408	4,60
10,5 x 5,2	Folie	21.1382	0,99
13,1 x 6,5	Folie	21.1257	1,75
14,8 x 7,4	Folie	21.1383	1,75

Material: Die ersten zwei Ziffern der Bestellnummer beschreiben die Ausführung. Weitere Infos auf den Seiten 4 und 5.
 21. Weich-PVC-Folie, selbstklebend
 30. Folienetiketten, selbstklebend, auf Bogen angestanz
 43. Kunststoff (Hart-PVC), witterungsbeständig

PRODUKT-TIPP

ab 0,99

ACHTUNG!
Spannung auch bei ausgeschaltetem Hauptschalter

ATTENTION!
Voltage also present when main switch is turned off

ATTENTION!
Cet appareil reste toujours sous tension

ATTENZIONE!
Voltaggio anche con interruttore generale spento

+ 4-sprachig
D/GB/F/I



**Hochspannung
Lebensgefahr**

i Elektrokennzeichnung

Lieferbare Mengen und Ausführungen je Bogen oder Rolle

Zeichengröße:	Lieferform:	Nutzen:
3,2 x 1,6	Bogen	30 Stück
5,0 x 2,5	Bogen	9 Stück
5,2 x 2,6	Bogen	9 Stück
6,5 x 3,2	Bogen	6 Stück
7,4 x 3,7	Bogen	6 Stück

Achtung! Spannung auch bei ausgeschaltetem Hauptschalter

Größe:	Material:	Best.-Nr.:	Preis: EUR
B x H in cm			
7,4 x 7,4	Folie	21.0620	0,99

Hochspannung Lebensgefahr

Größe:	Material:	Best.-Nr.:	Preis: EUR
B x H in cm			
3,2 x 1,6	Folie Bogen	30.1403	11,50
6,5 x 3,2	Folie Bogen	30.1404	4,60
10,5 x 5,2	Folie	21.1376	0,99
13,1 x 6,5	Folie	21.1255	1,35
14,8 x 7,4	Folie	21.1377	1,75

Auch bei ausgeschaltetem Hauptschalter ist Zuleitung unter Spannung



Alle entsprechend gekennzeichneten Teile stehen auch bei ausgeschaltetem Hauptschalter noch unter Spannung



Auch bei ausgeschaltetem Hauptschalter ist die Zuleitung unter Spannung

ab 1,35

Auch bei ausgeschaltetem Hauptschalter ist Zuleitung unter Spannung

Größe:	Material:	Best.-Nr.:	Preis: EUR
B x H in cm			
10,0 x 5,0	Folie	21.1457	1,65
20,0 x 10,0	Folie	21.1458	3,20
40,0 x 20,0	Kunststoff	43.1459	9,55

Alle entsprechend gekennzeichneten Teile stehen auch bei ausgeschaltetem Hauptschalter noch unter Spannung

Größe:	Material:	Best.-Nr.:	Preis: EUR
B x H in cm			
3,2 x 1,6	Folie Bogen	30.1252	11,50
6,5 x 3,2	Folie Bogen	30.1381	5,05
13,1 x 6,5	Folie	21.1384	1,35

Auch bei ausgeschaltetem Hauptschalter ist die Zuleitung unter Spannung

Größe:	Material:	Best.-Nr.:	Preis: EUR
B x H in cm			
3,2 x 1,6	Folie Bogen	30.1400	10,40
6,5 x 3,2	Folie Bogen	30.1401	4,60
13,1 x 6,5	Folie	21.1402	1,35



ACHTUNG gefährliche Spannung!
Nur vom Fachpersonal zu öffnen!
ATTENTION high voltage!
Opening by qualified personnel only!
ATTENZIONE alta tensione!
Definire il livello solo da personale autorizzato!
ATTENZIONE alta tensione!
Apertura consentita solo al personale autorizzato!

+ 4-sprachig
D/GB/F/I



ACHTUNG!
Vor Abnehmen des Gehäuses freischalten!



Nicht unter Last schalten

Achtung gefährliche Spannung! Nur vom Fachpersonal zu öffnen!

Größe:	Material:	Best.-Nr.:	Preis: EUR
B x H in cm			
6,5 x 3,2	Folie Bogen	30.0621	4,60

Achtung! Vor Abnehmen des Gehäuses freischalten!

Größe:	Material:	Best.-Nr.:	Preis: EUR
B x H in cm			
5,2 x 2,6	Folie Bogen	30.0619	6,60

Nicht unter Last schalten

Größe:	Material:	Best.-Nr.:	Preis: EUR
B x H in cm			
10,5 x 5,2	Folie	21.1388	0,99



Hochspannung! Lebensgefahr!
High Voltage!
Danger to life!
Haute tension!
Danger de mort

+ 3-sprachig
D/GB/F



VORSICHT! Spannung!
ATTENTION! Voltage

+ 2-sprachig
D/GB



ACHTUNG! ATTENTION!
Nicht unter Spannung ausstecken!
Do not unplug under voltage!
Ne pas couper l'électricité sous tension!

+ 3-sprachig
D/GB/F

Hochspannung! Lebensgefahr

Größe:	Material:	Best.-Nr.:	Preis: EUR
B x H in cm			
6,5 x 3,2	Folie Bogen	30.0594	4,60

Vorsicht! Spannung

Größe:	Material:	Best.-Nr.:	Preis: EUR
B x H in cm			
5,2 x 2,6	Folie Bogen	30.0592	6,60

Achtung! Nicht unter Spannung ausstecken!

Größe:	Material:	Best.-Nr.:	Preis: EUR
B x H in cm			
6,5 x 3,2	Folie Bogen	30.0608	5,05



Öffnen des Schaltschranks nur durch autorisiertes Fachpersonal erlaubt!
Danger electric access to authorized personnel only!

+ 2-sprachig D/GB

PRODUKT-TIPP
 4,⁶⁰

Öffnen des Schaltschranks nur durch autorisiertes Fachpersonal erlaubt!

Größe: B x H in cm	Material:	Best.-Nr.:	Preis: EUR
6,5 x 3,2	Folie Bogen	30.0666	4,60



Vor Öffnen Netzspannung ausschalten!

Vor Öffnen Netzspannung ausschalten!

Größe: B x H in cm	Material:	Best.-Nr.:	Preis: EUR
5,2 x 2,6	Folie Bogen	30.0622	7,20



Das Aus- und Einsetzen der Sicherungen ist nur befugten Personen gestattet.

Das Aus- und Einsetzen der Sicherungen ist nur befugten Personen gestattet.

Größe: B x H in cm	Material:	Best.-Nr.:	Preis: EUR
6,5 x 3,2	Folie Bogen	30.1421	5,05
13,1 x 6,5	Folie	21.1422	1,35



Hochspannung! Lebensgefahr!
 Vor Öffnen des Gerätes Netzstecker ziehen.

+ 4-sprachig D/GB/F/I

Hochspannung Lebensgefahr! Vor Öffnen des Gerätes Netzstecker ziehen.

Größe: B x H in cm	Material:	Best.-Nr.:	Preis: EUR
6,5 x 3,2	Folie Bogen	30.0623	5,05



ACHTUNG!
Vor dem Öffnen Netzstecker ziehen!

Achtung! Vor dem Öffnen Netzstecker ziehen!

Größe: B x H in cm	Material:	Best.-Nr.:	Preis: EUR
3,2 x 1,6	Folie Bogen	30.1416	10,40
6,5 x 3,2	Folie Bogen	30.1417	4,60
13,1 x 6,5	Folie	21.1418	1,35



ACHTUNG!
Gerät vor dem Öffnen spannungsfrei schalten! Gerät darf nur durch eine Elektrofachkraft angeschlossen werden!

Achtung! Gerät vor dem Öffnen spannungsfrei schalten! Gerät darf nur durch eine Elektrofachkraft angeschlossen werden!

Größe: B x H in cm	Material:	Best.-Nr.:	Preis: EUR
5,2 x 2,6	Folie Bogen	30.0656	7,20



Vor Öffnen des Gerätes Netzstecker ziehen.

+ 5-sprachig D/GB/F/I/E

Vor Öffnen des Gerätes Netzstecker ziehen.

Größe: B x H in cm	Material:	Best.-Nr.:	Preis: EUR
6,5 x 3,2	Folie Bogen	30.0625	4,60



Vor Öffnen Netzspannung abschalten. Before opening switch off main current. Avant l'ouverture couper la tension de réseau.

+ 3-sprachig D/GB/F

Vor Öffnen Netzspannung abschalten.

Größe: B x H in cm	Material:	Best.-Nr.:	Preis: EUR
6,5 x 3,2	Folie Bogen	30.0647	4,60



Vor Öffnen des Gehäuses Netzstecker ziehen!

Vor Öffnen des Gehäuses Netzstecker ziehen!

Größe: B x H in cm	Material:	Best.-Nr.:	Preis: EUR
5,2 x 2,6	Folie Bogen	30.0624	7,20



ACHTUNG!
Schaltschrank darf nur von Fachpersonal geöffnet werden.
CAUTION!
Electrical Cabinet may only be opened by expert electricians.

+ 2-sprachig D/GB

Achtung! Schaltschrank darf nur von Fachpersonal geöffnet werden.

Größe: B x H in cm	Material:	Best.-Nr.:	Preis: EUR
10,5 x 10,5	Folie	21.0648	1,80



ACHTUNG! Hochspannung!
Attention: Haute tension!

+ 3-sprachig D/GB/F

Achtung Hochspannung! Dieses Gerät darf nur durch ...

Größe: B x H in cm	Material:	Best.-Nr.:	Preis: EUR
7,4 x 10,5	Folie	21.0649	1,80



ACHTUNG!
Vor Öffnen des Gehäuses Hauptschalter ausschalten. ATTENTION! Before opening the box turn off the main switch. ATTENTION! Avant d'ouvrir le coffret déconnecter l'interrupteur principal. ATTENCIONE! Antes de abrir la caja desconectar el interruptor principal. ATTENCIONE! Prima di aprire la porta disinnescare l'interruttore generale.

+ 5-sprachig D/GB/F/I/E

Achtung! Vor Öffnen des Gehäuses Hauptschalter ausschalten.

Größe: B x H in cm	Material:	Best.-Nr.:	Preis: EUR
7,4 x 10,5	Folie	21.0651	1,80



ACHTUNG!
Bei ausgeschaltetem Hauptschalter ist nicht der gesamte Schrank spannungsfrei.

Achtung! Bei ausgeschaltetem Hauptschalter ist nicht der gesamte Schrank spannungsfrei.

Größe: B x H in cm	Material:	Best.-Nr.:	Preis: EUR
6,5 x 3,2	Folie Bogen	30.0653	4,60



VORSICHT! ATTENCIONE! ATTENCIONE!
Bei ausgeschaltetem Hauptschalter ist nicht der gesamte Schrank spannungsfrei.

+ 4-sprachig D/GB/F/I

Vorsicht! Bei ausgeschaltetem Hauptschalter ist nicht der gesamte Schrank spannungsfrei.

Größe: B x H in cm	Material:	Best.-Nr.:	Preis: EUR
14,8 x 7,4	Folie	21.0654	1,80



Vor Öffnen des Gehäuses spannungsfrei schalten. Disconnect the unit from the power supply before opening it. Disconnetter l'appareil avant de l'ouvrir. Disinnescare la corrente prima di aprire l'apparecchio. Antes de abrir el aparato, debes desconectarlo de la red.

+ 5-sprachig D/GB/F/I/E

Vor Öffnen des Gerätes spannungsfrei schalten.

Größe: B x H in cm	Material:	Best.-Nr.:	Preis: EUR
6,5 x 3,2	Folie Bogen	30.0655	5,05



Elektrostatisch gefährdete Bauelemente					
Größe: SL in cm	Material:	Best.-Nr.:	Preis: EUR		
			1	10	25
0,80	Folie Bogen	30.2048	24,40	23,10	22,40
1,25	Folie Bogen	30.2049	13,20	11,90	11,10
2,50	Folie Bogen	30.2050	11,50	10,30	9,55
4,00	Folie Bogen	30.2051	6,60	5,95	5,70
6,30	Folie	21.2052	1,95	1,90	1,80

Mengenrabatt !



Elektronik-Schutzzone			
Größe: B x H in cm	Material:	Best.-Nr.:	Preis: EUR
29,7 x 14,8	Folie	21.2062	4,60



ab 0,99

Achtung – Handhabungsvorschriften beachten			
Größe: B x H in cm	Material:	Best.-Nr.:	Preis: EUR
3,2 x 1,6	Folie Bogen	30.2053	10,40
5,2 x 2,6	Folie Bogen	30.2054	7,20
7,4 x 3,7	Folie Bogen	30.2056	5,05
10,5 x 5,2	Folie	21.2055	0,99



+ 2-sprachig D/GB

Achtung – Handhabungsvorschriften beachten – Elektrostatisch gefährdete Bauelemente			
Größe: B x H in cm	Material:	Best.-Nr.:	Preis: EUR
3,2 x 1,6	Folie Bogen	30.2058	10,40
5,2 x 2,6	Folie Bogen	30.2059	6,60
7,4 x 3,7	Folie Bogen	30.2061	4,60
10,5 x 5,2	Folie	21.2060	1,70



Warnung vor Berührung der elektrischen Einrichtungen – Vorsicht!			
Größe: B x H in cm	Material:	Best.-Nr.:	Preis: EUR
3,2 x 1,6	Folie Bogen	30.1414	11,50
10,5 x 5,2	Folie	21.1391	0,99
13,1 x 6,5	Folie	21.1259	1,35
14,8 x 7,4	Folie	21.1392	1,75



Licht- und Steckdosenstromkreis werden mit Hauptschalter nicht abgeschaltet			
Größe: B x H in cm	Material:	Best.-Nr.:	Preis: EUR
5,2 x 2,6	Folie Bogen	30.0699	7,20



Gemäß IMS v. 31. 8. 1983, Nr. I D1-3083-36/23.

Kennzeichnung von Transformatoren und Kondensatoren, die polychlorierte Biphenyle (Sammelbezeichnung: Askarele) enthalten.

PCB			
Größe: B x H in cm	Material:	Best.-Nr.:	Preis: EUR
29,7 x 14,8	Alu	11.0315	7,05



Teilansicht

Merkblatt über den Umgang mit Askarelen			
Größe: B x H in cm	Material:	Best.-Nr.:	Preis: EUR
30,0 x 40,0	Kunststoff	43.1363	14,00



Aderleitungsfarben			
Größe: B x H in cm	Material:	Best.-Nr.:	Preis: EUR
10,5 x 7,4	Folie	21.0743	1,75



+ zur Selbstbeschriftung

Warnung vor gefährlicher elektrischer Spannung			
Größe: B x H in cm	Material:	Best.-Nr.:	Preis: EUR
3,2 x 1,6	Folie Bogen	30.1472	11,50
6,5 x 3,2	Folie Bogen	30.1473	5,05
13,1 x 6,5	Folie	21.1474	1,35

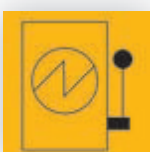

Hauptschalter			
Größe: B x H in cm	Material:	Best.-Nr.:	Preis: EUR
5,2 x 5,2	Folie	21.0744	0,99



Geerdet und kurzgeschlossen			
Größe: B x H in cm	Material:	Best.-Nr.:	Preis: EUR
10,0 x 5,0	Folie	21.1461	1,70
20,0 x 10,0	Folie	21.1462	2,90
20,0 x 10,0	Kunststoff	43.1462	3,80
40,0 x 20,0	Kunststoff	43.1463	9,55

Elektrokennzeichnung		
Lieferbare Mengen und Ausführungen je Bogen		
Zeichengröße:	Lieferform:	Nutzen:
0,80 cm SL	Bogen	390 Stück
1,25 cm SL	Bogen	138 Stück
2,50 cm SL	Bogen	44 Stück
4,00 cm SL	Bogen	14 Stück
3,2 x 1,6 cm	Bogen	30 Stück
5,0 x 2,5 cm	Bogen	9 Stück
5,2 x 2,6 cm	Bogen	9 Stück
6,5 x 3,2 cm	Bogen	6 Stück
7,4 x 3,7 cm	Bogen	6 Stück

5 Sicherheitsregeln

Vor Beginn der Arbeiten:

- Freischalten
- Gegen Wiedereinschalten sichern
- Spannungsfreiheit feststellen
- Erden und kurzschließen
- Benachbarte, unter Spannung stehende Teile abdecken oder abschränken

PRODUKT-TIPP
ab **3,05**

Sicherheitsregeln

Safety Regulations

Règles de Sécurité

3-sprachig D/GB/F

5 Sicherheitsregeln – Vor Beginn der Arbeiten ...

Größe:	Material:	Best.-Nr.:	Preis: EUR			
B x H in cm			1	10	25	50
20,0 x 12,0	Kunststoff	43.1311	3,75	3,45	3,35	3,05
40,0 x 25,0	Alu	11.1312	13,40	12,10	11,90	11,50

Mengenrabatt !

5 Sicherheitsregeln, 3-sprachig

Größe:	Material:	Best.-Nr.:	Preis: EUR
B x H in cm			
30,0 x 20,0	Kunststoff	43.0537	7,40

Vor Berühren:

- Entladen
- Erden
- Kurzschließen

Aus- und Einsetzen der Sicherungen ist nur befugten Personen gestattet

Vor Berühren: Entladen, Erden, Kurzschließen

Größe:	Material:	Best.-Nr.:	Preis: EUR
B x H in cm			
20,0 x 12,0	Kunststoff	43.1314	3,75

Aus- und Einsetzen der Sicherungen ist nur befugten Personen gestattet

Größe:	Material:	Best.-Nr.:	Preis: EUR
B x H in cm			
10,5 x 7,4	Folie	21.1317	2,20

Das Öffnen des Schaltschranks ist nur befugten Personen gestattet

Nach Gebrauch Netzstecker ziehen

Vor Öffnen Hauptschalter ausschalten

Das Öffnen des Schaltschranks ist nur befugten Personen gestattet

Größe:	Material:	Best.-Nr.:	Preis: EUR
B x H in cm			
10,5 x 7,4	Folie	21.1319	2,20

Nach Gebrauch Netzstecker ziehen

Größe:	Material:	Best.-Nr.:	Preis: EUR
B x H in cm			
10,5 x 7,4	Folie	21.1320	2,20

Vor Öffnen Hauptschalter ausschalten

Größe:	Material:	Best.-Nr.:	Preis: EUR
B x H in cm			
10,5 x 7,4	Folie	21.1321	2,20

In diesem Raum können ungeschützte Teile Spannung führen

Entladezeit länger als 1 Minute

In diesem Raum können ungeschützte Teile Spannung führen

Größe:	Material:	Best.-Nr.:	Preis: EUR
B x H in cm			
21,0 x 10,5	Folie	21.1327	2,90

Entladezeit länger als 1 Minute

Größe:	Material:	Best.-Nr.:	Preis: EUR
B x H in cm			
20,0 x 12,0	Kunststoff	43.1305	3,75

Abt.:

Elektrofachkraft ist:

+ zum Selbstbeschriften

Auch bei ausgeschaltetem Hauptschalter unter Spannung

Abt.: / Elektrofachkraft ist:

Größe:	Material:	Best.-Nr.:	Preis: EUR
B x H in cm			
40,0 x 20,0	Alu	11.0729	13,20

Auch bei ausgeschaltetem Hauptschalter unter Spannung

Größe:	Material:	Best.-Nr.:	Preis: EUR
B x H in cm			
10,5 x 7,4	Folie	21.1323	2,50

 Service



Benötigen Sie ein Schild, welches Sie in unserem Katalog nicht gefunden haben? Rufen Sie uns an!

Ein Symbol – 2 Farben – 16 Ausführungen

Spannungszeichen (roter Blitz)

Größe: B x H in cm	Material:	Nutzen:	Best.-Nr.:	Preis: EUR			
				1	10	25	50
1,3 x 2,6	Folie Bogen	20	30.1356	5,90	4,90	4,65	-,-
1,8 x 3,7	Folie Bogen	20	30.1358	5,90	4,90	4,65	-,-
1,8 x 3,7	Folie Rolle	500	31.1358	47,90	-,-	-,-	-,-
2,6 x 5,2	Folie Bogen	9	30.1360	4,85	4,40	4,35	-,-
2,6 x 5,2	Folie Rolle	500	31.1360	54,00	-,-	-,-	-,-
3,7 x 7,4	Folie	1	21.1362	0,68	0,64	0,59	0,55
3,7 x 7,4	Folie Rolle	500	31.1362	57,80	-,-	-,-	-,-
5,2 x 10,5	Folie	1	21.1364	0,75	0,72	0,68	0,66
5,2 x 10,5	Folie Rolle	500	31.1364	66,80	-,-	-,-	-,-
5,2 x 10,5	Kunststoff	1	43.1364	1,35	1,25	1,20	1,15
7,4 x 14,8	Folie	1	21.1366	0,99	0,87	0,82	0,80
7,4 x 14,8	Kunststoff	1	43.1366	1,90	1,80	1,75	1,70

Mengenrabatt !

Spannungszeichen (schwarzer Blitz)

Größe: B x H in cm	Material:	Nutzen:	Best.-Nr.:	Preis: EUR			
				1	10	25	50
1,8 x 3,7	Folie Bogen	20	30.0576	5,90	4,90	4,65	-,-
2,6 x 5,2	Folie Bogen	9	30.0581	4,85	4,40	4,35	-,-
3,7 x 7,4	Folie	1	21.0586	1,20	1,15	1,05	0,99
5,2 x 10,5	Folie	1	21.0589	1,25	1,20	1,15	1,05

Mengenrabatt !



PREIS-TIPP

ab 0⁵⁵,

Praktisch: Diese Etiketten erhalten Sie mit jeweils 8 Nutzen pro Bogen.

Hauptschalter

Größe: B x H in cm	Material:	Best.-Nr.:	Preis: EUR
7,4 x 2,4	Folie Bogen	30.0558	6,60

**ACHTUNG!
Datenleitung**

Größe: B x H in cm	Material:	Best.-Nr.:	Preis: EUR
7,4 x 2,4	Folie Bogen	30.0561	7,20

Glasfaserkabel

Größe: B x H in cm	Material:	Best.-Nr.:	Preis: EUR
7,4 x 2,4	Folie Bogen	30.0564	7,20

**Netz-
Trenneinrichtung**

Größe: B x H in cm	Material:	Best.-Nr.:	Preis: EUR
7,4 x 2,4	Folie Bogen	30.0548	7,20

Hauptschalter

Größe: B x H in cm	Material:	Best.-Nr.:	Preis: EUR
7,4 x 2,4	Folie Bogen	30.0542	7,20

**Notschalter
bei Gefahr betätigen**

Größe: B x H in cm	Material:	Best.-Nr.:	Preis: EUR
7,4 x 2,4	Folie Bogen	30.0570	6,60

Wird der Hilfsstromkreis ungeerdet betrieben, ist eine Isolationsüberwachung einzubauen

Größe: B x H in cm	Material:	Best.-Nr.:	Preis: EUR
7,4 x 2,4	Folie Bogen	30.0555	6,60

Hauptschalter
Main switch
Interrupteur principal

+ 3-sprachig
D/GB/F

Größe: B x H in cm	Material:	Best.-Nr.:	Preis: EUR
7,4 x 2,4	Folie Bogen	30.0543	7,20

Vorsicht!
Glasfaserkabel

Größe: B x H in cm	Material:	Best.-Nr.:	Preis: EUR
7,4 x 2,4	Folie Bogen	30.0567	7,20



Kennzeichnung gemäß BGI 600 für ortsveränderliche Betriebsmittel, K1

- Mech. Beanspruchung: normal
- Feuchtigkeit: trocken bis feucht
- Staub:nor mal
- Öle, Säuren, Laugen: gering

i BGI 600

Größe:	Material:	Name:	Best.-Nr.:	Preis: EUR		
Ø in cm				1	10	25
1,25	Folie Bogen	Nutzung in Innenräumen mit Einschränkung im Freien	30.0759	7,20	6,60	6,40

Mengenrabatt !



Kennzeichnung gemäß BGI 600 für ortsveränderliche Betriebsmittel, K2

- Mech. Beanspruchung: hoch
- Feuchtigkeit:na ss
- Staub: hoch, auch leitfähig
- Öle, Säuren, Laugen: mittel bis hoch

i BGI 600

Größe:	Material:	Name:	Best.-Nr.:	Preis: EUR		
Ø in cm				1	10	25
1,25	Folie Bogen	Nutzung in Innenräumen und im Freien	30.0760	7,20	6,60	6,40

Mengenrabatt !

11,50
pro Bogen

Verteiler	Stromkreis

+ zur Selbstbeschriftung

+ Lieferform: 30 Nutzen auf Bogen



Verteiler- und Stromkreisbezeichnungsschilder

Größe:	Material:	Best.-Nr.:	Preis: EUR		
B x H in cm			1	10	25
2,6 x 1,0	Folie Bogen	30.1634	4,95	4,85	4,60



i BGI 600

Explosionssgeschützte, baumustergeprüfte Betriebsmittel

Größe:	Material:	Best.-Nr.:	Preis: EUR		
Ø in cm			1	10	25
1,25	Folie Bogen	30.1613	7,20	6,60	6,40
1,60	Folie Bogen	30.1614	7,20	6,60	6,40
2,00	Folie Bogen	30.1615	4,95	4,85	4,60
2,50	Folie Bogen	30.1616	4,95	4,85	4,60
3,15	Folie Bogen	30.1617	4,95	4,85	4,60

Mengenrabatt !



Explosionssgeschützt

Größe:	Material:	Best.-Nr.:	Preis: EUR		
Ø in cm			1	10	25
1,60	Folie Bogen	30.1622	7,20	6,60	6,40
2,00	Folie Bogen	30.1623	4,95	4,85	4,60
3,15	Folie Bogen	30.1625	4,95	4,85	4,60

Mengenrabatt !



Schlagwettergeschützt

Größe:	Material:	Best.-Nr.:	Preis: EUR		
Ø in cm			1	10	25
1,60	Folie Bogen	30.1630	7,20	6,60	6,40
2,00	Folie Bogen	30.1631	4,95	4,85	4,60
3,15	Folie Bogen	30.1633	4,95	4,85	4,60

Mengenrabatt !



Erde

Größe:	Material:	Best.-Nr.:	Preis: EUR		
Ø in cm			1	10	25
1,00	Folie Bogen	30.1571	22,70	-,-	-,-
1,25	Folie Bogen	30.1572	7,20	6,60	6,40
1,25	Folie Rolle	31.1572	20,40	-,-	-,-
1,60	Folie Bogen	30.1573	7,20	6,60	6,40
1,60	Folie Rolle	31.1573	29,60	-,-	-,-
2,00	Folie Bogen	30.1574	4,95	4,85	4,60
2,50	Folie Bogen	30.1575	4,95	4,85	4,60
2,50	Folie Rolle	31.1575	38,70	-,-	-,-
3,15	Folie Bogen	30.1576	4,95	4,85	4,60

Mengenrabatt !



i DIN EN 60445

Schutzleiter

Größe:	Material:	Best.-Nr.:	Preis: EUR		
Ø in cm			1	10	25
1,25	Folie Bogen	30.1577	7,20	6,60	6,40
1,25	Folie Rolle	31.1577	20,40	-,-	-,-
1,60	Folie Bogen	30.1578	7,20	6,60	6,40
1,60	Folie Rolle	31.1578	29,60	-,-	-,-
2,00	Folie Bogen	30.1579	4,95	4,85	4,60
2,50	Folie Bogen	30.1580	4,95	4,85	4,60
3,15	Folie Bogen	30.1581	4,95	4,85	4,60

Mengenrabatt !



i DIN EN 60445

Funktionserdungsleiter

Größe:	Material:	Best.-Nr.:	Preis: EUR		
Ø in cm			1	10	25
1,25	Folie Bogen	30.1583	7,20	6,60	6,40
1,60	Folie Bogen	30.1584	7,20	6,60	6,40
2,00	Folie Bogen	30.1585	4,95	4,85	4,60
2,50	Folie Bogen	30.1586	4,95	4,85	4,60
3,15	Folie Bogen	30.1587	4,95	4,85	4,60

Mengenrabatt !



Funktionspotentialausgleichsleiter

Größe:	Material:	Best.-Nr.:	Preis: EUR		
Ø in cm			1	10	25
1,25	Folie Bogen	30.1589	7,20	6,60	6,40
1,60	Folie Bogen	30.1590	7,20	6,60	6,40
2,00	Folie Bogen	30.1591	4,95	4,85	4,60
2,50	Folie Bogen	30.1592	4,95	4,85	4,60

Mengenrabatt !

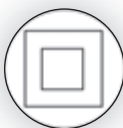

i BGI 600

Schutzisoliert (Schutzklasse II)

Größe:	Material:	Best.-Nr.:	Preis: EUR		
Ø in cm			1	10	25
1,60	Folie Bogen	30.1596	7,20	6,60	6,40
2,50	Folie Bogen	30.1598	4,95	4,85	4,60

Mengenrabatt !



Stromkreisbezeichnungsschilder zur Selbstbeschriftung

Größe:	Material:	Best.-Nr.:	Preis: EUR		
Ø in cm			1	10	25
3,15	Folie Bogen	30.1865	6,60	5,95	5,70

Mengenrabatt !



PREIS-TIPP
ab **1,60**

i DIN EN ISO 7010 W004
ASR A1.3 W004

Warnung vor Laserstrahl

Größe: SL in cm	Material:	Best.-Nr.:	Preis: EUR			
			1	10	25	50
1,5	Folie Bogen	30.0201	13,20	11,90	11,10	10,40
1,5	Folie Rolle	31.0201	44,20	-,-	-,-	-,-
2,5	Folie Bogen	30.0202	11,50	10,30	9,55	8,95
2,5	Folie Rolle	31.0202	79,30	-,-	-,-	-,-
5,0	Folie Bogen	30.0353	6,60	5,95	5,70	5,35
10,0	Alu	11.0204	2,65	2,40	2,20	2,05
10,0	Folie	21.0204	1,95	1,75	1,70	1,60
20,0	Alu	11.0205	4,90	4,75	4,60	4,40
20,0	Folie	21.0205	3,35	2,95	2,90	2,80
31,5	Alu	11.0206	8,95	8,25	7,95	7,80

Mengenrabatt !

<>SignPlus® Individuelle Fertigung

Für eine schnelle und korrekte Lieferung benötigen wir folgende Angaben:

1. Bestell-Nr. der gewünschten Größe
2. Ihren individuellen Text

Beispiel-Bestellnummer:
21.9918 / Class 1 Laser Product



Beispieltext

Individuelles Folienschild zur Laserkennzeichnung

Größe: B x H in cm	Best.-Nr.:	Preis: EUR					
		5	10	15	20	25	50
10,5 x 5,2	21.9917	10,70	6,70	5,15	4,25	3,80	3,05
14,8 x 7,4	21.9918	11,80	7,75	6,20	5,35	4,90	4,10

Mengenrabatt !

Schilder für die Laserkennzeichnung erhalten Sie in vielen Standardgrößen oder nach Ihren individuellen Vorgaben.



Laserstrahlung – Nicht in den Strahl blicken – Laser Klasse 2

Größe: B x H in cm	Material:	Best.-Nr.:	Preis: EUR
10,5 x 5,2	Folie	21.1903	1,80
14,8 x 7,4	Folie	21.1904	1,95



Laserstrahlung – Nicht dem Strahl aussetzen – Laser Klasse 3B

Größe: B x H in cm	Material:	Best.-Nr.:	Preis: EUR
10,5 x 5,2	Folie	21.1909	1,80
14,8 x 7,4	Folie	21.1910	1,95



Laser Klasse 1

Größe: B x H in cm	Material:	Best.-Nr.:	Preis: EUR
10,5 x 5,2	Folie	21.1900	1,80
14,8 x 7,4	Folie	21.1901	1,95

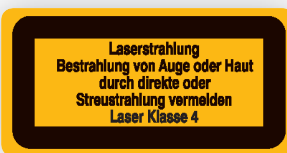

Laserstrahlung – Bestrahlung von Auge oder Haut durch direkte oder Streustrahlung vermeiden Laser Klasse 4

Größe: B x H in cm	Material:	Best.-Nr.:	Preis: EUR
10,5 x 5,2	Folie	21.1912	1,80
14,8 x 7,4	Folie	21.1913	1,95

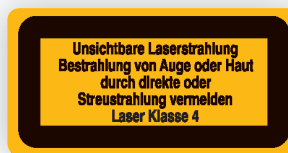

Unsichtbare Laserstrahlung – Bestrahlung von Auge oder Haut durch direkte oder Streustrahlung vermeiden Laser Klasse 4

Größe: B x H in cm	Material:	Best.-Nr.:	Preis: EUR
10,5 x 5,2	Folie	21.1954	1,80
14,8 x 7,4	Folie	21.1955	1,95

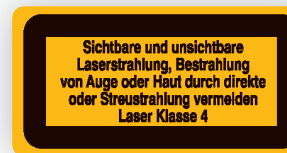

Sichtbare und unsichtbare Laserstrahlung, Bestrahlung von Auge oder Haut durch direkte oder Streustrahlung vermeiden – Laser Klasse 4

Größe: B x H in cm	Material:	Best.-Nr.:	Preis: EUR
10,5 x 5,2	Folie	21.1996	1,80
14,8 x 7,4	Folie	21.1997	1,95

Material: Die ersten zwei Ziffern der Bestellnummer beschreiben die Ausführung. Weitere Infos auf den Seiten 4 und 5.
 11. Aluminium, geprägt, mit kratzfester Einbrennlackierung
 21. Weich-PVC-Folie, selbstklebend
 30. Folienetiketten, selbstklebend, auf Bogen angestanz
 31. Folienetiketten, selbstklebend, auf Rolle
 43. Kunststoff (Hart-PVC), witterungsbeständig



Radioaktiv
DIN 25430 WS 100

Radioaktiv			
Größe:	Material:	Best.-Nr.:	Preis: EUR
B x H in cm			
14,8 x 21,0	Kunststoff	43.2080	5,35
21,0 x 29,7	Alu	11.2081	13,00



Kontrollbereich Radioaktiv
DIN 25430 WS 110

Kontrollbereich – Radioaktiv			
Größe:	Material:	Best.-Nr.:	Preis: EUR
B x H in cm			
14,8 x 21,0	Kunststoff	43.2083	5,35
21,0 x 29,7	Alu	11.2084	13,00

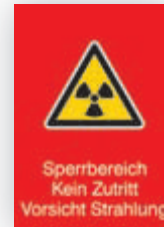

**Sperrbereich
Kein Zutritt
Vorsicht Strahlung**
DIN 25430 WS 161

Sperrbereich Kein Zutritt – Vorsicht Strahlung			
Größe:	Material:	Best.-Nr.:	Preis: EUR
B x H in cm			
14,8 x 21,0	Kunststoff	43.2125	9,55



**Kontrollbereich
Vorsicht Strahlung**
DIN 25430 WS 111

Kontrollbereich – Vorsicht Strahlung			
Größe:	Material:	Best.-Nr.:	Preis: EUR
B x H in cm			
14,8 x 21,0	Kunststoff	43.2086	5,35
21,0 x 29,7	Alu	11.2087	13,00



**Röntgen
Kein Zutritt
für Unbefugte**
DIN 25430 WS 120

Röntgen – Kein Zutritt für Unbefugte			
Größe:	Material:	Best.-Nr.:	Preis: EUR
B x H in cm			
14,8 x 21,0	Kunststoff	43.2101	5,35
21,0 x 29,7	Alu	11.2102	13,00



**Sperrbereich
Kein Zutritt
Kontamination**
DIN 25430 WS 163

Sperrbereich Kein Zutritt – Kontamination			
Größe:	Material:	Best.-Nr.:	Preis: EUR
B x H in cm			
14,8 x 21,0	Kunststoff	43.2131	9,55



**Radioaktiv, Außen
Kontaminationsfrei**
DIN 25430 E 200

Radioaktiv, Außen Kontaminationsfrei			
Größe:	Material:	Best.-Nr.:	Preis: EUR
B x H in cm			
14,8 x 7,4	Folie	21.2143	1,75

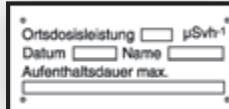

Ortsdosisleistung $\mu\text{Sv} \cdot \text{h}^{-1}$
DIN 25430 ZS 20

Ortsdosisleistung $\mu\text{Sv} \cdot \text{h}^{-1}$			
Größe:	Material:	Best.-Nr.:	Preis: EUR
B x H in cm			
25,0 x 14,0	Alu	11.2151	5,55



**Radioaktiv
Kontamination**
DIN 25430 E 100

Radioaktiv – Kontamination			
Größe:	Material:	Best.-Nr.:	Preis: EUR
B x H in cm			
14,8 x 7,4	Folie	21.2140	2,40

PRODUKT-TIPP
ab 2,²⁰

DIN 25430
DIN EN ISO 7010 W003
ASR A1.3 W003

Strahlenschutz

Lieferbare Mengen und Ausführungen je Bogen oder Rolle.

Zeichengröße:	Lieferform:	Nutzen:
1,5 cm SL	Bogen	114 Stück
1,5 cm SL	Rolle	500 Stück
2,5 cm SL	Bogen	44 Stück
2,5 cm SL	Rolle	500 Stück
5,0 cm SL	Bogen	10 Stück

Warnung vor radioaktiven Stoffen oder ionisierenden Strahlen

Größe:	Material:	Best.-Nr.:	Preis: EUR
SL in cm			
2,5	Folie Bogen	30.0348	11,50
5,0	Folie Bogen	30.0349	6,60
10,0	Alu	11.0175	2,75
10,0	Folie	21.0175	2,20
20,0	Alu	11.0176	5,30
20,0	Folie	21.0176	3,65
31,5	Alu	11.0177	10,40
31,5	Folie	21.0177	7,60
40,0	Folie	21.0178	11,20

Radioaktiv, Klebeband auf Rolle

Größe:	Material:	Best.-Nr.:	Preis: EUR
B x H			
66 m x 5,0 cm	Folie Rolle	RK 1006	7,75

! Weitere Größen und Preise erhalten Sie auf Anfrage.

Aushänge und Anweisungen

Mit Sicherheits- und Betriebsvorschriften, Anleitungen und Anweisungen informieren Sie Ihre Mitarbeiter und schützen Sie so vor Unfällen und Gefahren am Arbeitsplatz.

Wir liefern Ihnen in den aktuell gültigen Fassungen z.B. folgende Bestimmungen, Vorschriften und Gesetze als Aushänge aus Kunststoff, Aluminium oder Folie:

Inhalt	
Erste Hilfe	104
Betrieb von elektrischen Anlagen	105
Betriebsvorschriften für Krane	105
Brandbekämpfung und technische Hilfeleistung im Bereich elektrischer Anlagen	105
Sicherheitsvorschriften für Hochspannungsanlagen	106
Handzeichen zum Einweisen	106
Belastungstabellen für Anschlagmittel	106
Allgemeine Betriebsanweisung für den Umgang mit gefährlichen Stoffen	107
Rettung Ertrinkender	107



PRODUKT-TIPP
 ab 14,⁵⁰

BGI/GUV-1 510-1
Ausgabe 2011-04

Anleitung zur Ersten Hilfe bei Unfällen
(Aushang des Hauptverbandes der gewerblichen Berufsgenossenschaften)

Größe: B x H in cm	Material:	Best.-Nr.:	Preis: EUR			
			1	10	25	50
40,0 x 56,0	Kunststoff	43.2914	16,90	15,50	15,00	14,50

Mengenrabatt !



Stopp den Unfall
Berufsgenossenschaftlicher Aufkleber

Größe:	Material:	Best.-Nr.:	Preis: EUR
B x H in cm			
5,8 x 8,7	Folie	21.2948	2,50



DIN VDE 0105-100
Ausgabe 2009-10

PRODUKT-TIPP
18,⁹⁰

Teilsansicht

Betrieb von elektrischen Anlagen
Teil 100: Allgemeine Festlegung

Größe:	Material:	Best.-Nr.:	Preis: EUR
B x H in cm			
50,0 x 75,0	Kunststoff	43.2900	18,90

Wir liefern Ihnen Bestimmungen, Vorschriften und Anweisungen in den aktuellen Fassungen.

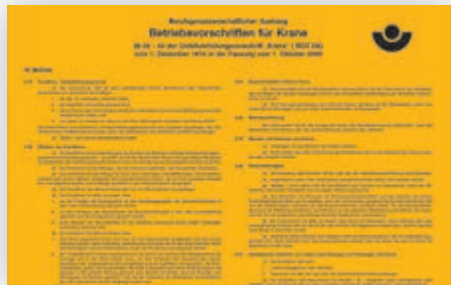

Betriebsvorschriften für Krane

§§ 29 – 43 der UVV „Krane“ (BGV D6) vom 1. Dez. 1974, in der Fassung vom 1. Oktober 2000

Größe:	Material:	Best.-Nr.:	Preis: EUR
B x H in cm			
33,0 x 50,0	Folie	21.2936	13,70
33,0 x 50,0	Kunststoff	43.2936	16,20



Anweisungen und Sicherheitsvorschriften für Arbeiten an Hochspannungsanlagen (>1kV)

Größe:	Material:	Best.-Nr.:	Preis: EUR
B x H in cm			
30,0 x 40,0	Kunststoff	43.2902	14,40



Brandbekämpfung und technische Hilfeleistung im Bereich elektrischer Anlagen

DIN VDE 0132, Ausgabe 2012-08

Größe:	Material:	Best.-Nr.:	Preis: EUR
B x H in cm			
49,0 x 79,0	Kunststoff	43.2904	28,90

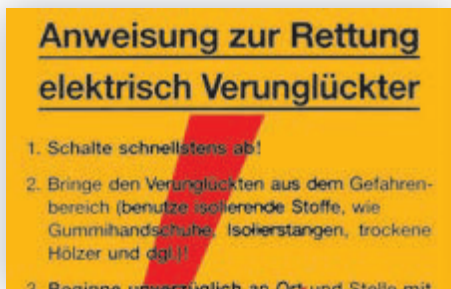

Anweisung zur Rettung elektrisch Verunglückter

Größe:	Material:	Best.-Nr.:	Preis: EUR
B x H in cm			
20,0 x 30,0	Kunststoff	43.2908	9,90



Sicherheitsvorschriften für den Elektroschweißer

Fassung von 1957

Größe:	Material:	Best.-Nr.:	Preis: EUR
B x H in cm			
25,0 x 33,0	Kunststoff	43.2906	14,40

Service

Benötigen Sie ein Warnzeichen, welches Sie in unserem Katalog nicht gefunden haben? Rufen Sie uns einfach an!



+ Mit Freifeld zur Selbstbeschriftung

Größe: B x H in cm	Material:	Best.-Nr.:	Preis: EUR
20,0 x 30,0	Alu	11.0728	6,70



Sicherheitsvorschriften für Hochspannungsanlagen

Größe: B x H in cm	Material:	Best.-Nr.:	Preis: EUR
40,0 x 60,0	Kunststoff	43.2954	16,20



Gesetz zum Schutz der Beschäftigten vor sexueller Belästigung am Arbeitsplatz vom 24. Juni 1994

Größe: B x H in cm	Material:	Best.-Nr.:	Preis: EUR
20,0 x 30,0	Alu	51.2943	18,50



Handzeichen zum Einweisen ASR A1.3 Anhang 2

Größe: B x H in cm	Material:	Best.-Nr.:	Preis: EUR
29,0 x 40,0	Alu	51.2940	22,60



Belastungstabellen für Anschlagmittel aus Rundstahlketten, Stahldrahtseilen, Chemiefaserhebeseilen, Naturfaserseilen, Chemiefaserseilen (Polypropylen) BGI 622

Größe: B x H in cm	Material:	Best.-Nr.:	Preis: EUR
50,0 x 50,0	Alu	51.2950	33,90



Auszug aus dem Jugendschutzgesetz (JuSchG) Stand 01/2009

Größe: B x H in cm	Material:	Best.-Nr.:	Preis: EUR
25,0 x 40,0	Kunststoff	43.5493	12,70

Material: Die ersten zwei Ziffern der Bestellnummer beschreiben die Ausführung. Weitere Infos auf den Seiten 4 und 5.
 11. Aluminium, geprägt, mit kratzfester Einbrennlackierung 51. Aluminium hart, 0,56 bis 1,0 mm
 43. Kunststoff (Hart-PVC), witterungsbeständig

Allgemeine Betriebsanweisung für den Umgang mit gefährlichen Stoffen



Größe:	Material:	Best.-Nr.:	Preis: EUR
B x H in cm	Kunststoff	43.A9510	46,80

Sicherheit am Arbeitsplatz



Größe:	Material:	Best.-Nr.:	Preis: EUR
B x H in cm	Kunststoff	43.A9511	53,00

Rettung Ertrinkender
Berufsgenossenschaftlicher
Aushang

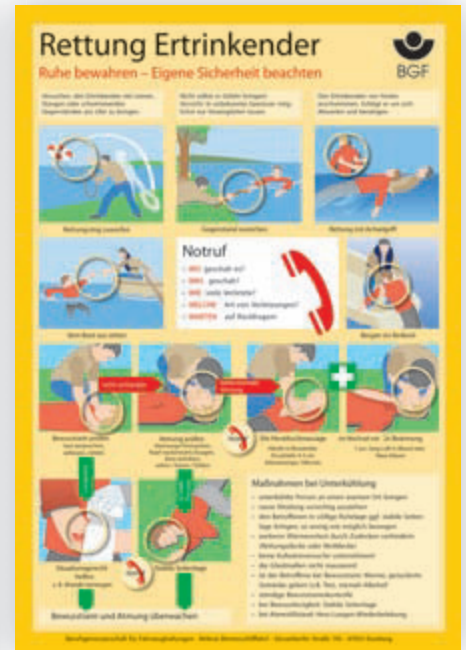

Größe:	Material:	Best.-Nr.:	Preis: EUR
B x H in cm	Kunststoff	43.2903	28,50

Kennzeichnung von Gefahrstoffen am Arbeitsplatz nach GefStoffV, TRGS 201, ASR A1.3 und ADR

Kategorie	Verwendungsart	Physikalische Gefahr				Gesundheitsgefahr			Umweltgefahr
		Explosionsgefährlich	Hochentzündlich, Leichtentzündlich	Brandfördernd	Druckgas	Ätzend	Sehr giftig, Giftig	Gesundheitsschädlich, Reizend	
Gefahrensymbole	Verpackungsbeschriftung, Inverkehrsetzte Behälter und Rohrleitungsbeschriftung gem. Gefahrstoffverordnung (Stoff-Richtlinie 67/548/EWG) oder der Richtlinie 1988/36/EG und TRGS 201								
Gefahrenpiktogramme	Verpackungsbeschriftung, Inverkehrsetzte Behälter und Rohrleitungsbeschriftung gem. Gefahrstoffverordnung (Stoff-Richtlinie 67/548/EWG, EU-Richtlinie 1273/2008, EU-Fachverordnung) und TRGS 201								
Warnzeichen	Sicherheits- und Gesundheitsgefahr-Benennung am Arbeitsplatz nach ADR A1.3								
Gefahrstoff- und Kennzeichnung für umweltgefährdende Stoffe	Kennzeichnung (Beschriftung) von gefährlichen Gütern in der Transportkette; Kennzeichnung von Verpackungen, etc. nach ADR (akadem. komplexen relativ zu Transport international des marchandises Dangerous per Route)	 Explosive Stoffe und Gemische mit Explosionsgrenze Unterklassen 1.1, 1.2, 1.3	 entzündbare Gase entzündbare Flüssigkeiten entzündbare feste Stoffe oxidisierbare Stoffe organische Peroxide Stoffe, die in Berührung mit Wasser entzündliche Gase entwickeln	 Entzündend (stark) wirkende Stoffe	 Nicht entzündbare, nicht giftige Stoffe	 Ätzende Stoffe	 Giftige Gase Giftige Stoffe		 Umweltgefährliche Stoffe

Kennzeichnung von Gefahrstoffen am Arbeitsplatz

Größe:	Material:	Best.-Nr.:	Preis: EUR
B x H in cm	Kunststoff	43.B2070	31,10

Sicherheitsbeauftragter in unserem Betrieb ist:

Sicherheitsfachkraft in unserem Betrieb ist:



+ Mit Freifeld zur Selbstbeschriftung

+ Mit Freifeld zur Selbstbeschriftung

Sicherheitsbeauftragter in unserem Betrieb ist:

Größe:	Material:	Best.-Nr.:	Preis: EUR
B x H in cm			
29,7 x 21,0	Alu	51.2951	15,10

Sicherheitsfachkraft in unserem Betrieb ist:

Größe:	Material:	Best.-Nr.:	Preis: EUR
B x H in cm			
29,7 x 21,0	Alu	51.2953	15,10

Ersthelfer in unserem Betrieb ist:

Unser Betrieb ist Mitglied der ...
(Berufsgenossenschaft)



+ Mit Freifeld zur Selbstbeschriftung

+ Mit Freifeld zur Selbstbeschriftung

Ersthelfer in unserem Betrieb ist:

Größe:	Material:	Best.-Nr.:	Preis: EUR
B x H in cm			
29,7 x 21,0	Alu	51.2955	15,10

Unser Betrieb ist Mitglied der ... (Berufsgenossenschaft)

Größe:	Material:	Best.-Nr.:	Preis: EUR
B x H in cm			
29,7 x 21,0	Alu	51.2957	15,10

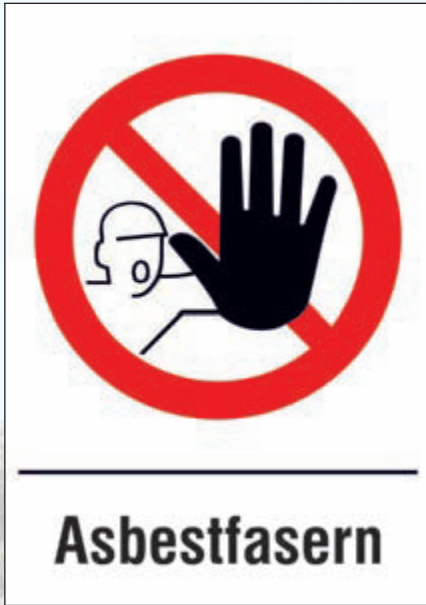

i
nach TRGS 519



PRODUKT-TIPP
ab 0,99

i
nach TRGS 519

Asbestfasern

Größe:	Material:	Best.-Nr.:	Preis: EUR
B x H in cm			
42,0 x 59,4	Kunststoff	43.3605	28,90

Warnschild Asbestfeinstaub

Größe: B x H in cm	Material:	Best.-Nr.:	Preis: EUR			
			1	10	25	50
4,0 x 9,5*	Folie Rolle	31.3563	133,60	-,-	-,-	-,-
4,0 x 9,5	Folie	21.3563	1,25	1,15	1,05	0,99
5,0 x 12,0	Folie	21.3564	1,50	1,45	1,40	1,30
10,0 x 24,0	Folie	21.3565	2,65	2,40	2,20	2,05

*500 Stück/Rolle

Mengenrabatt!



Rückseite bitte wenden!



Rückseite bitte wenden!

**Wartungsanhänger
Nicht in Betrieb setzen**

Größe: B x H in cm	Material:	Best.-Nr.:	Preis: EUR/ VE
7,6 x 14,7	Kunststoff	41.1456	17,30

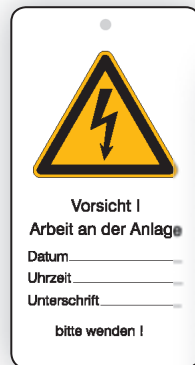

bitte wenden!

**Wartungsanhänger
Nicht schalten – Es wird gearbeitet**

Größe: B x H in cm	Material:	Best.-Nr.:	Preis: EUR/ VE
7,6 x 14,7	Kunststoff	41.1454	17,30



bitte wenden!

**Wartungsanhänger
Vorsicht! Arbeit an der Anlage**

Größe: B x H in cm	Material:	Best.-Nr.:	Preis: EUR/ VE
7,6 x 14,7	Kunststoff	41.1450	17,30

**Wartungsanhänger
Vorsicht! Maschine nicht bedienen**

Größe: B x H in cm	Material:	Best.-Nr.:	Preis: EUR/ VE
7,6 x 14,7	Kunststoff	41.1452	17,30

i Produktinfo

Wartungsanhänger

Beidseitig bedruckt mit Symbol und selbst zu beschriftenden Feldern. Zur individuellen Absicherung von Maschinen und elektrischen Einrichtungen.

Verpackungseinheit: 10 Stück, inkl. Befestigungsbänder

(Preise gelten für 1 VE)



DURABLE

Wandhalter VARIO wall 5

Set mit 5 farbigen Sichttafeln DIN A4 (dokumentenecht und scannertauglich) für 10 Betriebsanweisungen

Wandhalter VARIO wall 5

Farbe	Best.-Nr.:	Preis: EUR
blau	DI 5551/07	25,30

Sind Ihre Maschinen vorschriftsmäßig gekennzeichnet? Haben Sie ausreichend auf mögliche Gefahren hingewiesen?

Die Unfallverhütungsvorschriften der Berufsgenossenschaften verlangen Maschinen-Betriebsanweisungen.

„Der Unternehmer hat unter Berücksichtigung der vom Hersteller mitgelieferten Betriebsanleitung eine Betriebsanweisung gut sichtbar für seine Mitarbeiter auszuhängen.“

Hier finden Sie alles für eine professionelle Erstellung von Betriebsanweisungen nach den Unfallverhütungsvorschriften der Berufsgenossenschaften.



+ mit reflexfreier Einsteckhülle

Kunststoffrahmen DIN A4 für Betriebsanweisungen für Maschinen

Farbe:	Best.-Nr.:	Preis: EUR
blau	90.9237/5	6,15



+ 1 VE = 25 Stück

Vordrucke zur Selbstbeschriftung

Material:	Best.-Nr.:	VE:	Preis: EUR per VE
DIN A4 Papier	90.9231	25	19,20

Verschlussclips



+ 1 VE = 2 Stück

Wandhalter



Verschlussclip/Wandhalter

Bezeichnung:	Best.-Nr.:	VE:	Preis: EUR per VE
Verschlussclip	90.9260	2	0,98
Wandhalter	90.9261	2	2,50

10x



75,20

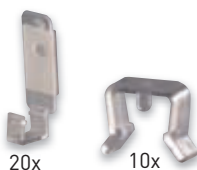

20x 10x

Kunststoffrahmen-Set besteht aus:
10 x Kunststoffrahmen (blau)
mit reflexfreier Einsteckhülle
10 x Verschlussclips
20 x Wandhalter

Kunststoffrahmen-Set DIN A4

Farbe:	Best.-Nr.:	Preis: EUR
blau	90.9265	75,20

Hier hängen Betriebsanweisungen aus



Hinweisschild: Hier hängen Betriebsanweisungen aus

Größe: B x H in cm	Material:	Best.-Nr.:	Preis: EUR
30,0 x 20,0	Kunststoff	43.1029	7,05

(beispielhafte Abb.)

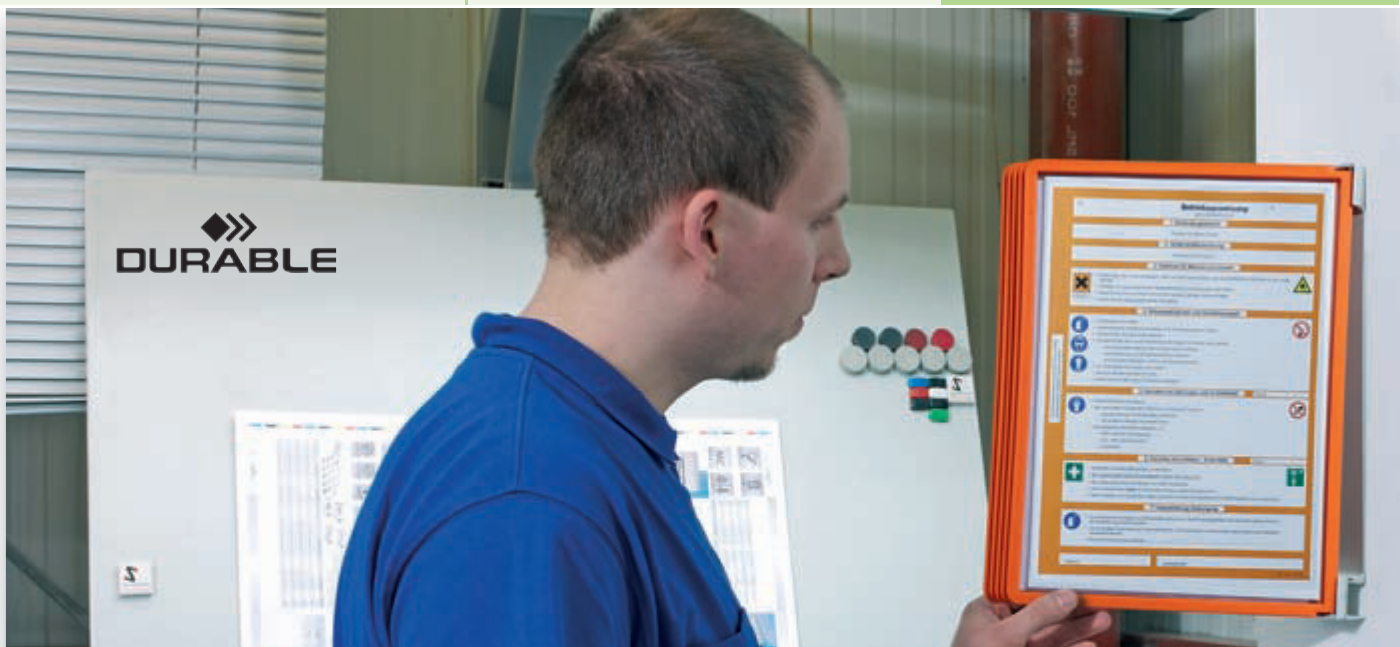

Haben Sie an allen erforderlichen Stellen auf mögliche Gefahren hingewiesen?

Hier finden Sie die erforderlichen Komponenten, die Ihnen eine professionelle Erstellung von Betriebsanweisungen nach der Gefahrstoffverordnung (GefStoffV) erleichtern.

Wandhalter VARIO wall 5

Set mit 5 farbreinen Sichttafeln DIN A4 (farbecht und scannertauglich) für 10 Betriebsanweisungen; wahlweise in orange oder rot

Wandhalter VARIO wall 5 C

Farbe	Best.-Nr.:	Preis: EUR
rot	DI 5551/03	25,30
orange	DI 5551/09	25,30



Verschlussclips



+ 1 VE = 2 Stück

Wandhalter



Verschlussclip/Wandhalter A

Bezeichnung:	Best.-Nr.:	VE:	Preis: EUR per VE
Verschlussclip	90.9260	2	0,98
Wandhalter	90.9261	2	2,50



+ 1 VE = 25 Stück

Vordrucke zur Selbstbeschriftung

Material:	Best.-Nr.:	VE:	Preis: EUR per VE
DIN A4 Papier	90.9230	25	19,20

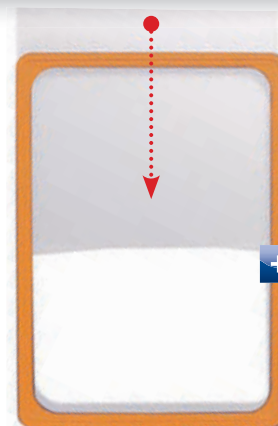

+ mit reflexfreier Einsteckhülle

Kunststoffrahmen DIN A4 für Betriebsanweisungen für Gefahrstoffe A

Farbe:	Best.-Nr.:	Preis: EUR
orange	90.9237/4	6,15



Hinweisschild: Hier hängen Betriebsanweisungen aus

Größe: B x H in cm	Material:	Best.-Nr.:	Preis: EUR
30,0 x 20,0	Kunststoff	43.1030	7,05

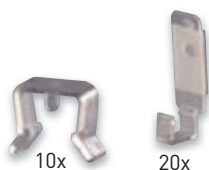

Kunststoffrahmen-Set besteht aus:
10 x Kunststoffrahmen (orange)
mit reflexfreier Einsteckhülle
10 x Verschlussclips
20 x Wandhalter

Kunststoffrahmen-Set DIN A4 A

Farbe:	Best.-Nr.:	Preis: EUR
orange	90.9263	75,20

75,²⁰

10x



(beispielhafte Abb.)



Diesel-Kraftstoff
Gesundheitsschädlich

Größe:	Material:	Best.-Nr.:	Preis: EUR
B x H in cm			
10,5 x 7,4	Folie	21.1034	1,35
29,7 x 14,8	Folie	21.3501	5,45

Heizöl EL
Gesundheitsschädlich

Größe:	Material:	Best.-Nr.:	Preis: EUR
B x H in cm			
10,5 x 7,4	Folie	21.1038	1,90
29,7 x 14,8	Folie	21.3504	5,95

Ottokraftstoff

Größe:	Material:	Best.-Nr.:	Preis: EUR
B x H in cm			
14,8 x 10,5	Folie	21.3566	2,05



Heizöl EL

Größe:	Material:	Best.-Nr.:	Preis: EUR
B x H in cm			
14,8 x 10,5	Folie	21.3514	2,05



Dieseldkraftstoff

Größe:	Material:	Best.-Nr.:	Preis: EUR
B x H in cm			
14,8 x 10,5	Folie	21.1042	2,05

Allgemeine Betriebsanweisung für den Umgang mit gefährlichen Stoffen

Größe:	Material:	Best.-Nr.:	Preis: EUR
B x H in cm			
48,0 x 77,0	Kunststoff	43.3600	65,40

Betriebsanweisung Heizöl und Diesel gemäß GefStoffV

Größe:	Material:	Best.-Nr.:	Preis: EUR
B x H in cm			
21,0 x 29,7	Kunststoff	43.3500	12,90

SignPlus® Individuelle Fertigung

Material: PVC-Folie, selbstklebend, Grund weiß, Druck schwarz
 Symbole: orange/schwarz
 Lieferform: Einzeletiketten, in zwei verschiedenen Formaten

Eine Kennzeichnung gefährlicher Stoffe und Zubereitungen muss in Anlehnung an den dritten Abschnitt der GefStoffV die folgenden Angaben enthalten:

- Handelsname oder Bezeichnung des Stoffes oder der Zubereitung

- chemische Bezeichnung des gefährlichen Stoffes oder der gefährlichen Stoffe, die in der Zubereitung enthalten sind
- die Gefahrensymbole mit den zugehörigen Gefahrbezeichnungen
- die Hinweise auf besondere Gefahren (R-Sätze)
- die Sicherheitsratschläge (S-Sätze)
- Name, Anschrift und Telefonnummer dessen, der den Stoff oder die Zubereitung hergestellt oder eingeführt hat oder diese erneut in Verkehr bringt

- die Nennmenge (Nennmasse oder Nennvolumen) oder Füllmenge des Inhaltes bei der für jedermann erhältlichen, verpackten Zubereitung
- Mindestbestellmenge: 100 Stück**
 Lieferzeit ca. 5 - 10 Arbeitstage



ab 0,57

Gefahrstoff-Etiketten mit Text und Symbol, individuell für Sie gefertigt

Größe: B x H in cm	Best.-Nr.:	Preis: EUR per Stück bei Abnahme ab			
		100	200	500	1000
10,5 x 7,4	21.1046	3,05	1,85	0,86	0,57
14,8 x 10,5	21.1047	3,45	2,05	0,94	0,62

Mengenrabatt!

PRODUKT-TIPP

ab **41,00**

Gefahrensymbole auf Rolle

Qualitäten: Folie, selbstklebend
Papier, selbstklebend

Lieferform: 500 Stück auf Rolle

Gefahrensymbole auf Rolle				
Größe: B x H in cm	Material:	Nutzen: pro Rolle	Best.-Nr.:	Preis: EUR
2,6 x 3,7	Folie Rolle	500	31.3570/.. 1)	56,40
2,6 x 3,7	Papier Rolle	500	32.3570/.. 1)	41,00
3,7 x 5,2	Folie Rolle	500	31.3572/.. 1)	61,70
3,7 x 5,2	Papier Rolle	500	32.3572/.. 1)	59,70
5,2 x 7,4	Folie Rolle	500	31.3574/.. 1)	70,40
5,2 x 7,4	Papier Rolle	500	32.3574/.. 1)	80,10

¹⁾ Bitte ergänzen Sie die Bestell-Nr. mit der Bild-Nr.



Alle unten aufgeführten Symbole sind für die unterschiedlichen Lieferformen (Einzeletiketten, Rolle, Bogen) erhältlich.



mögliche Symbolvarianten



Bild-Nr. .../10 Bild-Nr. .../11 Bild-Nr. .../12 Bild-Nr. .../13 Bild-Nr. .../14 Bild-Nr. .../15 Bild-Nr. .../16 Bild-Nr. .../17 Bild-Nr. .../18 Bild-Nr. .../19

mögliche Symbolvarianten



ab **5,45**

PREIS-TIPP

ab **0,76**



Gefahrensymbole auf Bogen

Qualität: Folie, selbstklebend

Lieferform: Etiketten auf Bogen, Anzahl siehe Tabelle

Gefahrensymbole auf Bogen				
Größe: B x H in cm	Material:	Nutzen:	Best.-Nr.:	Preis: EUR
1,5 x 2,1	Folie Bogen	35	30.3567/.. 1)	9,95
2,6 x 3,7	Folie Bogen	12	30.3570/.. 1)	7,40
3,7 x 5,2	Folie Bogen	6	30.3572/.. 1)	5,45

¹⁾ Bitte ergänzen Sie die Bestell-Nr. mit der Bild-Nr.



Alle oben aufgeführten Symbole sind für die unterschiedlichen Lieferformen (Einzeletiketten, Rolle, Bogen) erhältlich.

Gefahrensymbole einzeln

Qualität: Folie, selbstklebend

Lieferform: Einzeletiketten

Gefahrensymbole einzeln					
Größe: B x H in cm	Best.-Nr.:	Preis: EUR			
		1	100	200	
5,2 x 7,4	21.3574/.. 1)	0,99	0,84	0,76	
7,4 x 10,4	21.3576/.. 1)	1,15	0,95	0,84	
10,5 x 14,8	21.3577/.. 1)	1,25	1,05	0,99	
14,8 x 21,0	21.3578/.. 1)	2,20	1,60	1,50	
21,0 x 29,7	21.3580/.. 1)	3,45	3,05	2,95	

¹⁾ Bitte ergänzen Sie die Bestell-Nr. mit der Bild-Nr.

Mengenrabatt !



PRODUKT-TIPP

ab **52,40**

GHS-Symbole auf Rolle

Qualität: PE-Folie selbstklebend, **Lieferform:** 500 Stück auf Rolle

Größe:	Material:	Nutzen:	Best.-Nr.:	Preis: EUR	
				1	5
2,6 x 2,6 cm	Folie Rolle	500	31.3545/..	56,40	52,40
3,7 x 3,7 cm	Folie Rolle	500	31.3546/..	61,70	58,50
5,2 x 5,2 cm	Folie Rolle	500	31.3547/..	70,40	67,10
7,4 x 7,4 cm	Folie Rolle	500	31.3548/..	81,20	76,80

Mengenrabatt!

Produktinfo

Empfehlung zur Gefahrstoffkennzeichnung:

Grundsätzlich gekennzeichnet werden Stoffe und Gemische (Zubereitungen), wobei im allgemeinen Sprachgebrauch für die Kennzeichnung aller Kategorien der Begriff Gefahrstoffkennzeichnung verwendet wird. Bis zum 01.06.2015 sind sowohl die „alte“ als auch die „neue“ Gefahrstoffkennzeichnung bedingt einsetzbar.

„alte“ Kennzeichnung

Grundlage: Verordnung (EG) Nr. 1272/2008 Kennzeichnung nach: Richtlinie 67/548/EWG oder Richtlinie 1999/45 EG (für diese Kennzeichnung werden neben allen sonstigen erforderlichen Angaben ausschließlich Gefahrstoffsymbole mit Gefahrenbezeichnung verwendet).

„neue“ Kennzeichnung

Grundlage: Verordnung (EG) Nr. 1272/2008 Kennzeichnung nach: Verordnung (EG) Nr. 1272/2008 bzw. CLP (GHS)-Verordnung (für diese Kennzeichnung werden neben allen sonstigen erforderlichen Angaben ausschließlich die GHS-Symbole verwendet).

Für Gefahrstoffe ist die Verpackungskennzeichnung seit dem 01.12.2010 grundsätzlich mit der „neuen“ Kennzeichnung auszuführen.

Für Zubereitungen (Gemische) kann die Verpackungskennzeichnung und für Gefahrstoffe und Zubereitungen (Gemische) kann die Kennzeichnung bei innerbetrieblicher Verwendung bis 01.06.2015 sowohl nach „alten“ als auch nach „neuen“ Kennzeichnungsanforderungen vorgenommen werden.



GHS-Nr. .../01



GHS-Nr. .../02



GHS-Nr. .../03



GHS-Nr. .../04

! Bitte ergänzen Sie die Bestell-Nr. mit der GHS-Nr.



GHS-Nr. .../05



GHS-Nr. .../06



GHS-Nr. .../07



GHS-Nr. .../08



GHS-Nr. .../09

GHS-Symbole auf Bogen

Qualität: Folie selbstklebend, **Lieferform:** Etiketten auf Bogen

Größe: in cm	Material:	Nutzen:	Best.-Nr.:	Preis: EUR
2,0 x 2,0	Folie Bogen	32	30.3550/..	9,95
2,5 x 2,5	Folie Bogen	15	30.3551/..	7,40
3,5 x 3,5	Folie Bogen	8	30.3552/..	5,45

GHS-Symbole einzeln

Qualität: Folie selbstklebend, **Lieferform:** Einzeletiketten

Größe: in cm	Best.-Nr.:	Preis: EUR		
		1	100	200
5,0 x 5,0	21.3555/..	0,97	0,85	0,75
10,0 x 10,0	21.B1000/..	1,95	1,55	0,94

Mengenrabatt!

Material: Die ersten zwei Ziffern der Bestellnummer beschreiben die Ausführung. Weitere Infos auf den Seiten 4 und 5.

21. Weich-PVC-Folie, selbstklebend

30. Folienetiketten, selbstklebend, auf Bogen angestanz

31. Folienetiketten, selbstklebend, auf Rolle

GHS-Symbole mit Klapplaminat und Beschriftungsfeld auf Rolle

Qualität: PE-Folie, permanent haftend

Lieferform: 200 Stück auf Rolle

Größe: B x H in cm	Material:	Nutzen pro Rolle:	Best.-Nr.:	Preis: EUR
2,5 x 4,0	Folie Rolle	200	31.3507/..	82,00
3,5 x 5,5	Folie Rolle	200	31.3508/..	99,80

 Bitte ergänzen Sie die Bestell-Nr. mit der GHS-Nr.

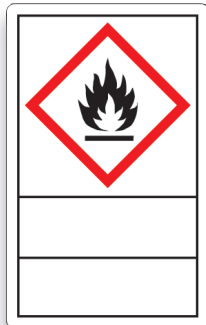

GHS-Nr. .../02

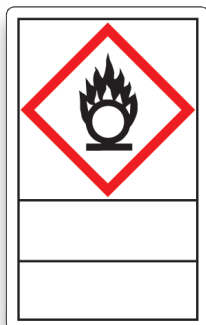

GHS-Nr. .../03

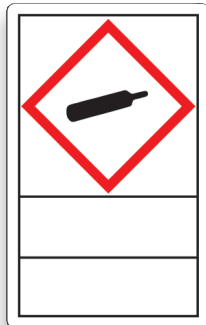

GHS-Nr. .../04

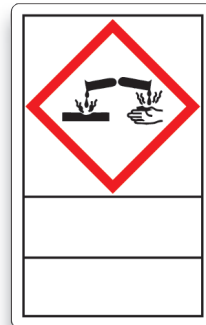

GHS-Nr. .../05



GHS-Nr. .../06



GHS-Nr. .../07

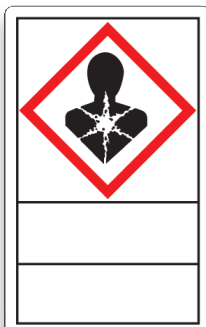

GHS-Nr. .../08

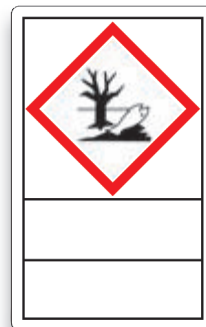

GHS-Nr. .../09

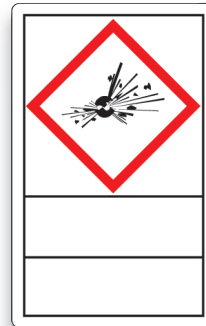

GHS-Nr. .../01

13,00

Signalwörter „Achtung“ und „Gefahr“ auf Bogen

Qualität: Folie selbstklebend,
Lieferform: Etiketten auf Bogen

Schriftgröße: 4,0 mm,
Einzel-Etikettengröße: **28,0 x 8,0 mm**

Material:	Nutzen:	Best.-Nr.:	Preis: EUR
Folie Bogen	40 (20 x „Achtung“, 20 x „Gefahr“)	30.3560	13,00

GHS-Symbole zur Selbstbeschriftung

Gefahrstoffbeschriftungsetiketten zur Selbstbeschriftung mit GHS-Symbolen und Versiegelung durch Schutzlaminat.

Zur vereinfachten innerbetrieblichen Behälterkennzeichnung nach GefStoffV und TRGS 201

Art. 21.B1100 für GHS-Symbole 2,0 x 2,0 cm
Art. 21.B1150 für GHS-Symbole 2,5 x 2,5 cm

- zur Kennzeichnung von Gefahrstoffen
- Aufnahme von bis zu 5 Gefahrensymbolen
- Versiegelung des Schriftbildes durch transparentes, überlappendes Laminat

Material: PVC-Folie, selbstklebend,
Laminat: Polyester
Lieferform: 1 VE = 5 Stück

Größe: B x H in cm	Material:	Best.-Nr.:	Preis: EUR
7,0 x 10,0	Folie*	21.B1100	4,95
8,6 x 12,4	Folie**	21.B1150	6,15

* geeignet für Art. 30.3550/.. (S.114)

** geeignet für Art. 30.3551/.. (S.114)



Häufig angewendete Gefahrstoff-Etiketten mit Preisvorteil für Behälter mit einem Fassungsvermögen bis 50 Liter.



Ottokraftstoff			
Größe: B x H in cm	Material:	Best.-Nr.:	Preis: EUR
14,8 x 10,5	Folie	21.B2040	2,05



Diesellokraftstoff			
Größe: B x H in cm	Material:	Best.-Nr.:	Preis: EUR
14,8 x 10,5	Folie	21.B2052	2,05



Benzin, Naphta, niedrig steigend			
Größe: B x H in cm	Material:	Best.-Nr.:	Preis: EUR
14,8 x 10,5	Folie	21.B2042	2,05



Diesel No. 2			
Größe: B x H in cm	Material:	Best.-Nr.:	Preis: EUR
14,8 x 10,5	Folie	21.B2050	2,05



Heizöl No. 2 EL			
Größe: B x H in cm	Material:	Best.-Nr.:	Preis: EUR
14,8 x 10,5	Folie	21.B2060	2,05

Gefahrstoffetiketten zur innerbetrieblichen Behälterkennzeichnung nach Gefahrstoffverordnung (GefStoffV) und TRGS 201

erstellt auf den Grundlagen der CLP-Verordnung in Zusammenarbeit mit einer renommierten Agentur für Dienstleistungen in der Chemie.

Material: PVC-Folie, selbstklebend mit Schutzlaminat, temperaturbeständig -30 °C bis +70 °C

Größe: B x H in cm	für Behälter mit einem Fassungsvermögen	Material:	Best.-Nr.:	Preis: EUR		
				1	10	20
10,5 x 7,4	bis 3,0 l	Folie	21.B1200/..	8,20	6,15	5,10
14,8 x 10,5	von 3,0 l bis 50,0 l	Folie	21.B1205/..	9,25	7,20	6,15

Stoff-/Gemischbezeichnung	Text-Nr.	Stoff-/Gemischbezeichnung	Text-Nr.
Aceton	G001	Kaliumhydroxid (50%)	G012
Ammoniaklösung (25%)	G002	Methanol	G013
Ammoniumchlorid	G003	Natriumcarbonat	G014
Benzin (<0,1% Benzol)	G004	Natriumhydroxid (50%)	G015
Brennstoffe, Diesel; nicht spezifiziert	G005	Phosphorsäure (85%)	G016
Calciumchlorid	G006	Salpetersäure (52-53%)	G017
Diethylether	G007	Salzsäure (30%)	G018
Essigsäure (60%)	G008	Schwefelsäure (96%)	G019
Ethanol	G009	Toluol	G020
Formaldehyd (37%)	G010	Wasserstoffperoxid (30%)	G021
Isopropanol (2-Propanol)	G011	Xylol	G022



Bestellbeispiel: 21.B1200/G001



Bestellbeispiel: 21.B1200/G013



Bitte ergänzen Sie die Bestell-Nr. mit der jeweiligen Text-Nr.



Sicherheitshinweis

Die Erstellung der Etiketten erfolgte von erfahrenen Chemikern auf Grundlage der CLP-Verordnung. Die Angaben auf den Etiketten zeigen somit den aktuellen Stand der gesetzlichen Regelung; sie erheben jedoch keinen Anspruch auf Vollständigkeit und entbinden den Anwender nicht von der Prüfung auf Erfüllung aller Kennzeichnungsanforderungen.

Überprüft werden sollte auf jeden Fall, ob die Angaben auf dem Etikett mit denen im zugehörigen Sicherheitsdatenblatt übereinstimmen.

Für Rückfragen steht Ihnen unser Vertriebsteam jederzeit gerne zur Verfügung.

SignPlus® Individuelle Fertigung

Wir produzieren für Sie Etiketten in größeren Abnahmemengen, Etiketten für andere Stoffe oder Gemische, Etiketten für Behälter mit einem Fassungsvermögen >50 l oder auch Verpackungsetiketten für das Inverkehrbringen von kennzeichnungspflichtigen Stoffen und Gemischen.

Gerne informieren wir Sie und erstellen Ihnen ein individuelles Angebot. Rufen Sie uns an!



Betriebsanweisung Ottokraftstoff / Benzin

Table with 4 columns: Größe, Material, Best.-Nr., Preis. Values: 21,0 x 29,7, Kunststoff, 43.B2010, 10,30



Betriebsanweisung Dieselkraftstoff/Diesel No. 2, Heizöl No. 2

Table with 4 columns: Größe, Material, Best.-Nr., Preis. Values: 21,0 x 29,7, Kunststoff, 43.B2000, 10,30



Gruppenbetriebsanweisung Säuren und Laugen

Table with 4 columns: Größe, Material, Best.-Nr., Preis. Values: 21,0 x 29,7, Kunststoff, 43.B2020, 10,30



Gruppenbetriebsanweisung Lösemittel

Table with 4 columns: Größe, Material, Best.-Nr., Preis. Values: 21,0 x 29,7, Kunststoff, 43.B2030, 10,30

Table titled 'Kennzeichnung von Gefahrstoffen am Arbeitsplatz nach GefStoffV, TRGS 501, AStR A1.3 und ADR' showing hazard pictograms and their corresponding codes.

Kennzeichnung von Gefahrstoffen am Arbeitsplatz

Table with 4 columns: Größe, Material, Best.-Nr., Preis. Values: 60,0 x 48,0, Kunststoff, 43.B2070, 31,10

Large document titled 'Allgemeine Betriebsanweisung für den Umgang mit gefährlichen Stoffen' containing detailed safety instructions and pictogram legends.

Allgemeine Betriebsanweisung für den Umgang mit gefährlichen Stoffen

Table with 4 columns: Größe, Material, Best.-Nr., Preis. Values: 48,0 x 83,0, Kunststoff, 43.A9510, 46,80



PREIS-TIPP
142,²⁰

Kennzeichnung von Rohrleitungen mit gefährlichen Durchflusstoffen nach § 23 GefStoffV und TRGS 200

- zur Kennzeichnung von Rohrleitungen, die Gefahrstoffe enthalten, erhalten Sie alle Gefahrensymbole mit Gefahrbezeichnung
- Qualität 29: PVC-Folie mit stark haftendem Kleber und rückseitiger Klebstoffabdeckung
- mehrschichtiger Aufbau, das Druckbild wird durch ein Laminat versiegelt
- Rollenlänge 33 m
- temperaturbeständig von -30 °C bis +140 °C

Größe:	Material:	Best.-Nr.:	Preis: EUR	B
33 m x 5,0 cm	Folie Rolle	29.3330/..		142,20

mögliche Etikettenvarianten



Bitte geben Sie bei der Bestellung zusätzlich zur Bestell-Nr. die jeweilige Bild-Nr. des Gefahrensymbols mit an.



Anwendungsbeispiel



51,⁷⁰

Fließrichtungspfeilbänder

- zur separaten Kennzeichnung der Fließrichtung im Verlauf von Rohrleitungen
- zur Ergänzung Ihrer Textkennzeichnung
- in temperaturbeständiger Ausführung, Qualität 29

Beispiel:

29.3372 / 4 (Grundfarbe gelb, Randfarbe schwarz, Pfeilfarbe rot)

Größe:	Material:	Best.-Nr.:	Preis: EUR	B
33 m x 3,8 cm	Folie Rolle	29.3372/..		51,70



Bitte geben Sie bei der Bestellung zusätzlich zur Bestell-Nr. die jeweilige Farb-Nr. der Gruppenfarbe mit an.



.../1 (Wasser) .../2 (Dampf) .../3 (Luft/Vakuum) .../4 (Brennbare Gase) .../5 (Nicht-brennbare Gase) (Nichtbrennbare Flüssigkeiten) .../6 (Säuren) .../7 (Laugen) .../8 (Brennbare Flüssigkeiten) .../0 (Sauerstoff)



Ventilkennzeichnungen

- zur Ergänzung der Rohrleitungskennzeichnung
- einfach zu montieren durch S-Haken oder Kabelbinder am Ventil
- Lieferform: Hitzebeständiges 3-Schicht-Verbundmaterial
- Schrift tiefliedend eingraviert
- 10 Grundfarben analog zu den Stoff-Farben der DIN 2403
- Größe: Ø 3,0 cm, 1 Befestigungsloch
- Mindestbestellmenge: 50 Stück (mit wechselnden Nummern)

Grün .../6032	Rot .../3000	Grau .../7001	Gelb .../1021
Schwarz .../9005	Orange .../2003	Violett .../4001	Braun .../8001
Blau .../5015	Weiß .../9010		

Ventilkennzeichnungen

Größe:	Best.-Nr.:	Preis: EUR				B
Ø in cm		50	100	150	200	
3,0	90.3963/..	2,85	2,20	2,05	1,95	

Mengenrabatt !



Bitte ergänzen Sie die Bestell-Nr. mit der gewünschten Farb-Nr. und dem gewünschten Nummernkreis.

Kennzeichnung von Rohrleitungen nach dem Durchflussstoff nach TRGS 201 und DIN 2403

Wesentliche Anforderungen:

- dauerhafte, lesbare Kennzeichnung
- Verwendung festgelegter Farbkombinationen für bestimmte Gruppen
- Kennzeichnungshöhe ca. 1/4 des Außendurchmessers
- Zusatzfarben sollen mindestens 25 % der Grundfarbe betragen
- die Mindestbreite der Kennzeichnung muss 75 mm betragen
- die Mindestschriftgröße muss 5 mm betragen
- Kennzeichnung von Gefahrstoffen mit Gefahrensymbolen oder Gefahrenpiktogrammen



Zuordnung der Farben zu Durchflussstoffen nach TRGS 201 und DIN 2403

Durchflussstoff:	Gruppe:	Gruppenfarbe:	Zusatzfarbe:	Schriftfarbe:
■ Wasser	1	grün	—	weiß
■ Wasserdampf	2	rot	—	weiß
■ Luft	3	grau	—	schwarz
■ ■ ■ Brennbare Gase	4	gelb	rot	schwarz
■ ■ ■ Nichtbrennbare Gase	5	gelb	schwarz	schwarz
■ Säuren	6	orange	—	weiß
■ Laugen	7	violett	—	weiß
■ ■ ■ Brennbare Flüssigkeiten und Feststoffe	8	braun	rot	weiß
■ ■ ■ Nichtbrennbare Flüssigkeiten und Feststoffe	9	braun	schwarz	weiß
■ Sauerstoff	0	blau	—	weiß

Kennzeichnungsbeispiele

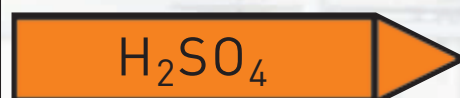

Rohrleitungskennzeichnung auf Rolle
finden Sie auf den Seiten 120 f.



Pfeilschilder finden Sie auf den Seiten 124 f.

Bänder zur Rohrleitungskennzeichnung

- PVC-Folie mit Schutzlaminat (selbstklebend ausgerüstet)
- temperaturbeständig -30 bis +120 °C



Gruppe / Ausführung

1 / A, B, C, D, AG, BG



2 / A, B, C, D, AG, BG



3 / A, B, C, D, AG, BG



4 / A 1 / B1 / C1 / D1 / AG1 / BG1



5 / A 1 / B1 / C1 / D1 / AG1 / BG1



6 / A, B, C, D, AG, BG



7 / A, B, C, D, AG, BG



8 / A1, B1, C1, D1, AG1, BG1



9 / A1, B1, C1, D1, AG1, BG1



0 / A, B, C, D, AG, BG



Ausführung A / A1

für Rohre ab Außen-Ø 40 mm oder 2"

Ausführung B / B1

für Rohre ab Außen-Ø 80 mm oder 4"



Ausführung C / C1

für Rohre ab Außen-Ø 80 mm oder 4"



Ausführung D / D1

für alle Rohre ab Außen-Ø 156 mm oder 7"



Ausführung AG / AG1

für Rohre ab Außen-Ø 40 mm oder 2"



Ausführung BG / BG1

für Rohre ab Außen-Ø 80 mm oder 4"

Rollenmaße:

Ausführung A, B, C:
33 m x 7,6 cm,
Ausführung D:
33 m x 14,0 cm
für Gruppe 1, 2, 3, 6, 7, 0

Ausführung A1, B1, C1:
33 m x 11,4 cm
Ausführung D1:
33 m x 19,4 cm
für Gruppe 4, 5, 8, 9

mit Gefahrensymbolen:

Ausführung AG, BG
33 m x 10,2 bzw. 12,6 cm
[1 oder 2 Symbole],
für Gruppe 1, 2, 3, 6, 7, 0

Ausführung AG1, BG1
33 m x 14,0 bzw. 16,4 cm
[1 oder 2 Symbole],
für Gruppe 4, 5, 8, 9

Verbrauchsberechnung:

Sie benötigen zur Kennzeichnung von 10 Rohrmarkierungen, inkl. Überlappung:

Rohr-Ø	Bandlänge
30 mm	ca. 1,0 m
50 mm	ca. 1,8 m
70 mm	ca. 2,5 m
100 mm	ca. 3,4 m
150 mm	ca. 5,0 m
200 mm	ca. 6,5 m



Bitte ergänzen Sie die Bestell-Nr. mit der Gruppen- und Text-Nr. (s. Seite 122 – 123) sowie evtl. Bild-Nr.

Rohrleitungskennzeichnungsbänder nach DIN 2403:2007-05

Gruppe:	Ausführung:	Größe:	Preis: EUR per Stück bei Abnahme ab	Best.-Nr.:	Preis: EUR		
					1	2	4
1, 2, 3, 6, 7, 0	A	33,0 m x 7,6 cm	2,0 cm / 1056	29.3350/..	155,90	147,50	143,80
4, 5, 8, 9	A1	33,0 m x 11,4 cm	2,0 cm / 1056	29.3321/..	169,90	159,90	154,90
1, 2, 3, 6, 7, 0	B	33,0 m x 7,6 cm	4,0 cm / 528	29.3351/..	155,90	147,50	143,80
4, 5, 8, 9	B1	33,0 m x 11,4 cm	4,0 cm / 528	29.3322/..	169,90	159,90	154,90
1, 2, 3, 6, 7, 0	C	33,0 m x 7,6 cm	6,2 cm / 528	29.3353/..	155,90	147,50	143,80
4, 5, 8, 9	C1	33,0 m x 11,4 cm	6,2 cm / 528	29.3323/..	169,90	159,90	154,90
1, 2, 3, 6, 7, 0	D	33,0 m x 14,0 cm	8,0 cm / 264	29.3354/..	204,80	194,20	188,90
4, 5, 8, 9	D1	33,0 m x 19,4 cm	8,0 cm / 264	29.3324/..	254,50	237,90	228,50
1, 2, 3, 6, 7, 0	AG	33,0 m x 10,2 / 12,6 cm	2,0 cm / 1056	29.3355/..	217,50	207,90	197,30
4, 5, 8, 9	AG1	33,0 m x 14,0 / 16,4 cm	2,0 cm / 1056	29.3325/..	254,50	237,90	228,50
1, 2, 3, 6, 7, 0	BG	33,0 m x 10,2 / 12,6 cm	4,0 cm / 528	29.3356/..	217,50	207,90	197,30
4, 5, 8, 9	BG1	33,0 m x 14,0 / 16,4 cm	4,0 cm / 528	29.3326/..	254,50	237,90	228,50

Material: Die ersten zwei Ziffern der Bestellnummer beschreiben die Ausführung. Weitere Infos auf den Seiten 4 und 5.
29. Temperaturbeständige PVC-Folie, selbstklebend

Bestellhinweise

Ausführung allgemein: A, A1, B, B1, C, C1, D, D1

Für eine schnelle und korrekte Lieferung benötigen wir folgenden Angaben:

1. Bestell-Nr. der Ausführung
2. Gruppe-Nr. und Text-Nr. (Seite 122 – 123) bzw. individueller Text



Beispiel Ausführung A:
29.3321 / 1 / 032



Beispiel Ausführung A1:
29.3351 / 5 / 028

Ausführung mit GHS- oder Gefahrensymbole: AG, AG1, BG, BG1

Für eine schnelle und korrekte Lieferung benötigen wir folgenden Angaben:

1. Bestell-Nr. der Ausführung
2. Gruppe-Nr. und Text-Nr. (Seite 122 – 123) bzw. individueller Text
3. Bild.-Nr. der GHS- oder Gefahrensymbole

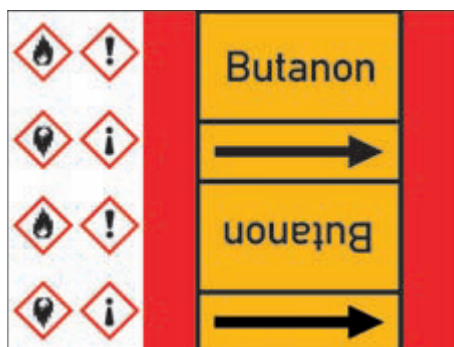

Beispiel Ausführung BG1:
29.3361 / 4 / Butanon / Bild-Nr. 21+25



Beispiel Ausführung BG:
29.3326 / 6 / 065 / Bild-Nr. 17

GHS-Symbole



.../20

.../21



.../22

.../23



.../24

.../25



.../26

.../27



auf dieses Symbol soll bei der Rohrleitungskennzeichnung verzichtet werden TRGS 201 4.5.3(3)

Gefahrensymbole



.../10

.../11



.../12

.../13



.../14

.../15



.../16

.../17



.../18

.../19

Gruppe: Durchflussstoff/Farbe:

IV	Brennbare Gase
V	Nichtbrennbare Gase
VIII	Brennbare Flüssigkeiten
IX	Nichtbrennbare Flüssigkeiten

Rohrleitungskennzeichnungsbänder – betriebliche Praxis

Kennzeichnungsvarianten zur Austausch- oder Ergänzungskennzeichnung in bereits mit diesen Varianten gekennzeichneten Betrieben oder Anlagen.

(Diese Varianten entsprechen einer alten Ausgabe der DIN 2403 und sollten in keinem Fall zur Neukennzeichnung herangezogen werden.)

Ausführung:	Gruppe:	Größe:	Preis: EUR per Stück bei Abnahme ab	Best.-Nr.:	Preis: EUR	B		
					1	2	4	
A	IV, V, VIII, IX	33,0 m x 7,6 cm	2,0 cm / 1056	29.3350/..	155,90	147,50	143,80	
B	IV, V, VIII, IX	33,0 m x 7,6 cm	4,0 cm / 528	29.3351/..	155,90	147,50	143,80	
C	IV, V, VIII, IX	33,0 m x 7,6 cm	6,2 cm / 528	29.3353/..	155,90	147,50	143,80	
D	IV, V, VIII, IX	33,0 m x 7,6 cm	8,0 cm / 264	29.3354/..	204,80	194,20	188,90	
AG	IV, V, VIII, IX	33,0 m x 10,2 / 12,6 cm	2,0 cm / 1056	29.3355/..	217,50	207,90	197,30	
BG	IV, V, VIII, IX	33,0 m x 10,2 / 12,6 cm	4,0 cm / 528	29.3356/..	217,50	207,90	197,30	



Bitte ergänzen Sie die Bestell-Nr. mit der Gruppen- und Text-Nr. (s. Seite 122 – 123) sowie evtl. Bild-Nr.

SignPlus® Individuelle Fertigung

Rohrleitungskennzeichnung auf Rolle mit mehr als 2 Gefahrensymbolen oder in anderen Ausführungen z. B. zur Kennzeichnung von Löschleitungen oder Heizungsrohrleitungen nach DIN 2404 erhalten Sie bei uns auf Anfrage.

Haben Sie noch Fragen zur Rohrleitungskennzeichnung?
Rufen Sie uns an, wir helfen Ihnen gern!



Gruppe 1 – Wasser
 Grundfarbe grün,
 Schrift weiß, Pfeil weiß

Bezeichnung	Text-Nr.
Abschlammwasser	002
Abwasser	003
Abwasser alkalisch	004
Abwasser Chemie	007
Abwasser Druckleitung	009
Abwasser Entlüftung	010
Abwasser infekt. Entlüftung	012
Abwasser ölhaltig	015
Abwasser stärkehaltig	017
Aufber. Wasser	022
Abtreiberwasser	024
Abwasser aufbereitet	025
Abwasser Fäkalien	026
Betriebswasser	029
Betriebswasser kalt	030
Brauchwasser	032
Brauchwasser desinf.	033
Brauchwasser Rücklauf	034
Brauchwasser kalt	035
Brauchwasser Vorlauf	036
Brauchwasser warm	037
Brauwasser	038
Brunnenwasser	040
Chloriertes Wasser	045
Desinfektion	047
Destilliertes Wasser	048
Destillat	049
Destilliertes	
Wasser Kondensat	050
ED vollents. Wasser	057
Einspritzwasser	059
Eiswasser	060
Energie Rückgewinnung Rücklauf	061
Energie Rückgewinnung Vorlauf	062
Enthärtetes Wasser	063
Entkalktes Wasser	064
Entleerung	066
Entmin. Wasser	067
Entsalzung	069
Entwässerung	073
Fernheizung Rücklauf	075
Fernheizung Vorlauf	078
Fernwärme Rücklauf	079
Fernwärme Vorlauf	080
Filterwasser	087
Filtratwasser	090
Flusswasser	092
Frischwasser	093
Gebrauchswasser	098
Grundwasser	105
HD Kondensat	115
Heißwasser	116
Heißwasserheizung Rücklauf	132
Heißwasserheizung Vorlauf	133
Heißwasser Rücklauf	131
Heißwasser Vorlauf	135
Heizung	136
Heizung Rücklauf	138
Heizung Vorlauf	139
Heizung Rücklauf Klima	143
Heizung Vorlauf Klima	144
Heizung Rücklauf Lüftung	145
Heizung Vorlauf Lüftung	146
Heizwasser	163
Heizwasser Rücklauf	164

Heizwasser Vorlauf	165
Heißwasser Zirkulation	171
Hydrantenleitung	172
Hydrantenwasser	173
Kaltwasser	187
Kaltwasser Primär	197
Kaltwasser Rücklauf	198
Kaltwasser Vorlauf	199
Kaltwasser Rücklauf Klima	200
Kaltwasser Vorlauf Klima	201
Kondensat	216
Kondensat Rücklauf	217
Kondensat Vorlauf	218
Kondenswasser	219
Kreislaufwasser	222
Kreislaufwasser Rücklauf	226
Kreislaufwasser Vorlauf	227
Kühlkreislauf	228
Kühlturmwater	237
Kühlung Rücklauf	238
Kühlung Vorlauf	239
Kühlwasser	241
Kühlwasser Rücklauf	253
Kühlwasser Vorlauf	254
Kühlleitung	265
Kühlkreislauf Rücklauf	266
Kühlkreislauf Vorlauf	267
Laborwasser	274
Löschwasser	276
Meerwasser	289
Mindestmengenwasser	290
Ölhaltiges Abwasser	309
Prozesswasser	320
Raumheizung	327
Raumheizung Rücklauf	329
Raumheizung Vorlauf	330
Regenwasser	332
Reinwasser	336
Rohwasser	341
Rücklauf	343
Reinstwasser	351
Schlammwasser	355
Schleifwasser	357
Schmutzwasser	359
Schmutzwasser Ablauf	360
Speisewasser	371
Speisewasser Kessel	373
Sprinkler	375
Sprinklerwasser	376
Stadtwasser	385
Salzwasser	391
Spülwasser	395
Trinkwasser	404
Turbinenkühlwasser	415
Umwälzwasser	423
Vorlauf	425
Wärme Rückgewinnung	427
Wärme Rückgew. Rücklauf	428
Wärme Rückgew. Vorlauf	429
Warmwasser	432
Warmwasser 60 °C	437
Warmwasser 90 °C	439
Warmwasserheizung Rücklauf	444
Warmwasserheizung Vorlauf	445
Warmwasser Rücklauf	448
Warmwasser Vorlauf	449
Warmwasser Rücklauf 40 °C	450
Warmwasser Vorlauf 40 °C	451
Warmwasser Rücklauf 60 °C	453
Warmwasser Vorlauf 60 °C	454
Warmwasser Zirkulation	461

Wasser	464
Wasser entkeimt	469
Wasser Rücklauf	471
Wasser VE	475
Wasser vollentsalzt	477
Weichwasser	479
Weichwasser kalt	480
Weichwasser warm	482
Werkwasser	483
Zirkulation	488
Zusatzwasser	495

Gruppe 2 – Dampf
 Grundfarbe rot,
 Schrift und Pfeil weiß

Bezeichnung	Text-Nr.
Abdampf	001
Anzapfdampf	002
Anfahrtdampf	004
Brühdampf	005
Dampf	006
Dampf 0,5 bar	007
Dampf 1,5 bar	008
Dampf 2,8 bar	009
Dampf 3 bar	010
Dampf 4 bar	011
Dampf 5,5 bar	012
Dampf 8 bar	013
Dampf 12 bar	014
Dampf Kondensat	015
Dampfwassergemisch	016
Frischdampf	019
Heißdampf	023
HD Dampf	025
MD Dampf	027
ND Dampf	028
Reindampf	031
Sattdampf	033

Gruppe 3 – Luft
 Grundfarbe grau,
 Schrift schwarz, Pfeil schwarz

Bezeichnung	Text-Nr.
Abluft	001
Arbeitsluft	005
Außenluft	010
Belüftung und Entlüftung	012
Brennluft	014
Betriebsluft	015
Druckluft	018
Druckluft 4 bar	019
Druckluft 8 bar	020
Druckluft 10 bar	021
Druckluft 12 bar	022
Fortluft	028
Frischluf	029
Gebäseluft	030
Heißluft	034
Instrumentenluft	037
Kaltluft	038
Kühlluft	040
Lüftung	042
Luft	047
Luft synthetisch	051
Pressluft	064
Pressluft ölfrei	065

Pressluft 6 bar	066
Pressluft 7 bar	067
Pressluft 16 bar	068
Prozessluft	069
Regelluft	072
Regeldruckluft	073
Rückluft	076
Spülluft	080
Steuerluft	083
techn. Vakuum	089
Umluft	087
Vakuum	090
Vakuum Ausblasung	091
Vakuum Auspuff	501
Verbr. Luft	502
Wind	503
Warmluft	102
Zuluft	103

Gruppe 4 – Brennbare Gase
 Grundfarbe gelb,
 Schrift und Pfeil schwarz

Bezeichnung	Text-Nr.
Abgas	001
Ammoniakgas	008
Armgas	009
Atemgas	010
Acetylen	015
Biogas	501
Brenngas	016
Butan	017
Benzol	018
C ₂ H ₄	020
CH ₄ Gas	021
Erdgas	023
Erdgas HD	025
Erdgas MD	027
Erdgas ND	028
Erdölgas	029
Ethan	522
Ethanol	030
Ethylen	031
Ethylengas	502
Ferngas	032
Flüssiggas	033
Fördergas	035
Formiergas	036
Fremdgas	037
Frischgas	040
Faulgas	041
Gas	043
Gasluftgemisch	045
Gaspindel	052
H ₂	054
H ₂ S	056
H ₂ S Gas	057
H ₂ Wasserstoff	063
Heizgas	067
HG ₂	068
HO Gas	069
Halon	503
Kohlenmonoxid	504
Kokereigas	505
Koksgas	506
Leuchtgas	507
Methangas	113
Mischgas	508
N ₂ Messstickstoff	509
N ₂ Spülstickstoff	510

NH ₃ Gas	511
Pressgas	512
Produktionsgas	513
Propan/Butan	514
Propan/Butan flüssig	515
Propangas	114
Propylen Gas	516
Prozessgas	517
Propan	518
Propan flüssig	519
Propylen	520
Propylen flüssig	521
Rauchgas	073
Reingas	077
Rohgas	078
Ruhrgas	079
Sauergas	080
Schwefel	081
Stadtgas	090
Wasserstoff	099
Zündgas	100

**Gruppe 5 –
Nichtbrennbare Gase**
Grundfarbe gelb,
Schrift und Pfeil schwarz

Bezeichnung	Text-Nr.
allgem. N ₂	001
Argon	002
Chlor	003
CO	005
Corgon	006
Gas Kondensat	012
HCO	013
Helium	015
Inertgas	018
Instrumentenstickstoff	020
Kohlensäure	025
Kühlgas	026
Lachgas	028
N ₂	030
N ₂ Stickstoff	031
Ozon	034
Schutzgas	054
Stickoxyd	039
Stickstoff	041
Stickstoff flüssig	042
Spülstickstoff	043

Gruppe 6 – Säuren
Grundfarbe orange,
Schrift schwarz, Pfeil schwarz

Bezeichnung	Text-Nr.
Abwasser chromhaltig	001
Ablauf chromatisch	002
Altsäure	003
Absorption (Salzsäure)	006
Abwasser cyanidhaltig	008
Abwasser Entsilberung	009
Abwasser kupferhaltig	010
Abwasser sauer	011
Abwasser silberhaltig	012
Chemieabwasser	014
Chromsäure	015
Entfettung	020
Entsilberung	025
Essigsäure	026

Flusssäure	027
Fe Cl ₃	028
Fettsäure	029
Fotoabwasser	030
H ₂ S-Kondensat	031
H ₂ SO ₄ Altsäure	032
HCl	035
Konzentrat	045
Konzentrat sauer	048
Kühlssole	046
Lackwasser Rücklauf	501
Lackwasser Vorlauf	502
Lösungsmittel Abfluss	049
Na Bisulfit	052
NA HSO ₃	053
Neutralisation	055
Nickel Konzentrat	056
Phosphorsäure	058
Reinigungsmittel (Säure)	062
Salpetersäure	063
Salzsäure	065
Säure	066
Schwefelsäure	069
Schwefelsäure chem. rein	070
Schwefelsäure technisch	071
Sole	072
Spülwasser säurehaltig	077
Schwefelsäure 96%	081
Spülwasser sauer	084
Wasser u. Lösungsmittel	503
Zinkelektrolyt	087

Gruppe 7 – Laugen
Grundfarbe violett,
Schrift weiß, Pfeil weiß

Bezeichnung	Text-Nr.
Ablauf (alkalisch)	002
Ablauf (alkalisch) Konzentrat	003
Ablauf (chromsauer)	004
Ablauf (chromsauer) Konzentrat	005
Ablauf (cyanidisch)	006
Ablauf (sauer)	007
Ablauf (sauer) Konzentrat	008
Ätznatronlauge	100
Alkalische Abwasser	012
alkalisches Regenerat	013
Ammoniak	014
Ammoniak 99%	015
Ammoniak flüssig	016
Ammoniak Konzentrat	017
Ammoniakwasser	018
Alkalisch Konzentrat	023
Aktivierungsmittel (alkal.)	024
Carbonat	027
Chrom	028
Chrom Konzentrat	029
Cyanid Konzentrat	031
Kalkmilch	045
Kochsalzsole	046
Konzentrat alkalisch	048
Konzentrat cyanidisch	049
Konzentrat sauer	050
Kupfersulfat	051
Kupferwasser	052
Lauge	055
Lauge Entsalzung	056
Lauge verbraucht	057

NaOCl	054
Natronlauge	065
Natriumhypochlorit	068
NH ₃	070
NH ₃ flüssig	071
Reinigungsmittel (Lauge)	078
Salzsole	081
Säure Abläufe	084
Spülwasser	087
Spülwasser chromhaltig	088
Spülwasser alkalisch	089

**Gruppe 8 –
Brennbare
Flüssigkeiten**
Grundfarbe braun,
Schrift und Pfeil weiß

Bezeichnung	Text-Nr.
Altöl	001
Abwasser Glycol	005
Aceton	006
Additiv	007
Alkohol	008
Allylalkohol	009
Benzin	011
Benzin bleifrei	012
Benzol	013
Bitumen	014
Bohröl	016
Braunkohlenstaub	018
Butanol	019
Diesel	032
Drucköl	034
Diesel Rücklauf	035
Diesel Vorlauf	036
Ethanol	042
Emulsion	043
Ether	501
Ethylen flüssig	502
Fahrbenzin	044
Fett	046
Fluxmittel	056
Fluxöl	057
Frischöl	058
Getriebeöl	061
Glycol	062
Glyzerin	063
Heizöl	066
Heizöl EL	069
Heizöl (leicht)	070
Heizöl Leicht Rücklauf	071
Heizöl Leicht Vorlauf	072
Heizöl Rücklauf	073
Heizöl (schwer)	074
Heizöl Schwer Rücklauf	075
Heizöl Schwer Vorlauf	076
Heizöl Vorlauf	077
Heiz- und Härteöl	078
Hydrauliköl	080
Hydraulik- und Spindelöl	083
Kerosin	089
Lack	092
Lecköl	095
Leichtöl	096
Lösungsmittel	099
Lösemittel	101
Methanol	211
Mineral-Heizöl	102
Motoröl	103
Öl	114

ölhaltiges Abwasser	118
Öl Maschinen	119
Petroleum	131
Propylen flüssig	134
Raffinat	142
Rohbenzin	144
Rohöl	147
Rostschutzöl	151
Rücklauföl	149
Rußöl	148
Schmieröl	152
Schmieröl Rücklauf	153
Schmier- und Getriebeöl	154
Schmutz-Verdünner	155
Schneidöl	156
Schweröl	158
Spindelöl	173
Spülöl	174
Steueröl	175
Super	177
Schwerbenzin	178
Super bleifrei	180
Tank	181
Teer	182
Teeröl	183
Thermalöl	184
Turb. Öl	187
Testbenzin	189
Verdünner	193
Walzöl	198
Waschöl	199

**Gruppe 9 –
Nichtbrennbare
Flüssigkeiten**
Grundfarbe braun,
Schrift und Pfeil weiß

Bezeichnung	Text-Nr.
Attemulsion	001
Bier	004
Bohrwasser Konzentrat	005
Bohremulsion	006
Desinfektion	007
Dickschlamm	011
Emulsion	017
Emulsion Leckleitung	018
Emulsion Rücklauf	019
Eisensulfat	020
Emulsionskonzentrat	021
Fäkalien	022
Hefe	025
Hydraulik-Emulsion	026
Maschinenreiniger	027
Protein	030
Reinemulsion	032
Schaum	033
Schlamm	034
Sole	036
Schleifemulsion	042
Schmutzemulsion	043

Gruppe 0 – Sauerstoff
Grundfarbe blau,
Schrift weiß, Pfeil weiß

Bezeichnung	Text-Nr.
Sauerstoff	002
Sauerstoff O ₂	003
Sauerstoff fett u. ölfrei halten	004

Gruppe: Durchflusstoff/Farbe:

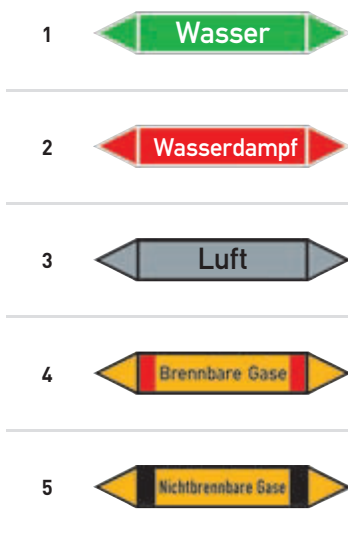

Gruppe: Durchflusstoff/Farbe:

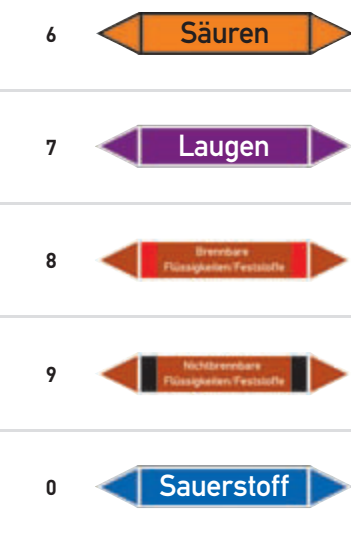

Pfeilschilder als Einzeletiketten, nach TRGS 201 und DIN 2403

Lieferformen:

Qualität 30: Dauerhaft klebende Folie im handlichen Bogenformat mit 10 angestanzten Etiketten.

Qualität 21: Dauerhaft klebende Folie als Einzeletikett auf Format gestanzt (2 Größen). Alle Etiketten sind rechts und links mit Pfeilspitzen ausgerüstet.

Bei der Montage überflüssigen Pfeil einfach abschneiden.

Bestellbeispiel: 30.3232 / P 1404 = Ausführung auf Bogen, Gruppe 1 (Wasser), Text: Trinkwasser

Größe: B x H in cm	Material:	Preis: EUR					B
		1	10	25	50	100	
7,5 x 1,6	Folie Bogen*	10,20	9,55	8,95	8,65	8,25	
12,6 x 2,6	Folie einzeln	2,20	2,05	1,95	1,90	1,75	
22,3 x 3,7	Folie einzeln	3,05	2,90	2,75	2,50	2,20	

* 10 Pfeilschilder pro Bogen

Mengenrabatt!

Alle Gruppen: Fertigung nach DIN 2403

Gruppe 1 Wasser
 Bestell-Nr.: Größe:
 30.3232/... 7,5 x 1,6 cm
 21.3200/... 12,6 x 2,6 cm
 21.3201/... 22,3 x 3,7 cm

Gruppe 3 Luft
 Bestell-Nr.: Größe:
 30.3236/... 7,5 x 1,6 cm
 21.3206/... 12,6 x 2,6 cm
 21.3207/... 22,3 x 3,7 cm

Gruppe 5 Nichtbrennbare Gase
 Bestell-Nr.: Größe:
 30.B5050/... 7,5 x 1,6 cm
 21.B5051/... 12,6 x 2,6 cm
 21.B5052/... 22,3 x 3,7 cm

Gruppe 8 Brennbare Flüssigkeiten/Feststoffe
 Bestell-Nr.: Größe:
 30.B5080/... 7,5 x 1,6 cm
 21.B5081/... 12,6 x 2,6 cm
 21.B5082/... 22,3 x 3,7 cm

Bezeichnung	Text-Nr.
blanco**	P 1000
Abwasser	P 1003
Aufbereitetes Wasser	P 1022
Brauchwasser	P 1038
Destilliertes Wasser	P 1048
Frischwasser	P 1093
Heißwasser	P 1116
Heizung	P 1136
Heizung Rücklauf	P 1138
Heizung Vorlauf	P 1139
Kaltwasser	P 1187
Kaltwasser Rücklauf	P 1198
Kaltwasser Vorlauf	P 1199
Kondensat	P 1216
Kreislaufwasser	P 1222
Kühlwasser	P 1241
Kühlwasser Rücklauf	P 1253
Kühlwasser Vorlauf	P 1254
Löschwasser	P 1276
Regenwasser	P 1332
Schmutzwasser	P 1359
Trinkwasser	P 1404
Warmwasser	P 1432
Wasser	P 1464
Weichwasser	P 1479
Zirkulation	P 1488

Bezeichnung	Text-Nr.
blanco**	P 3000
Abluft	P 3001
Arbeitsluft	P 3005
Druckluft	P 3018
Druckluft HD	P 3100
Druckluft ND	P 3101
Entlüftung	P 3025
Frischlufte	P 3029
Kaltluft	P 3038
Luft	P 3047
Pressluft	P 3064
Umluft	P 3087
Zuluft	P 3103

Bezeichnung	Text-Nr.
blanco**	P 5000
Argon	P 5002
CO2 Gas	P 5007
Helium	P 5015
Kohlendioxid	P 5053
Kohlensäure CO2	P 5025
Schutzgas	P 5054
Stickstoff	P 5041

Bezeichnung	Text-Nr.
blanco**	P 8000
Brennbare Flüssigkeiten	P 8210
Diesel	P 8032
Heizöl	P 8066
Methanol	P 8211
Öl	P 8114

Gruppe 4 Brennbare Gase
 Bestell-Nr.: Größe:
 30.B5040/... 7,5 x 1,6 cm
 21.B5041/... 12,6 x 2,6 cm
 21.B5042/... 22,3 x 3,7 cm

Gruppe 6 Säuren
 Bestell-Nr.: Größe:
 30.3242/... 7,5 x 1,6 cm
 21.3215/... 12,6 x 2,6 cm
 21.3216/... 22,3 x 3,7 cm

Gruppe 9 Nichtbrennbare Flüssigkeiten/Feststoffe
 Bestell-Nr.: Größe:
 30.B5090/... 7,5 x 1,6 cm
 21.B5091/... 12,6 x 2,6 cm
 21.B5092/... 22,3 x 3,7 cm

Gruppe 2 Dampf
 Bestell-Nr.: Größe:
 30.3234/... 7,5 x 1,6 cm
 21.3203/... 12,6 x 2,6 cm
 21.3204/... 22,3 x 3,7 cm

Bezeichnung	Text-Nr.
blanco**	P 4000
Acetylen	P 4015
Brennbare Gase	P 4111
Erdgas	P 4023
Flüssiggas	P 4033
Gas	P 4043
Methangas	P 4113
Propangas	P 4114
Wasserstoff	P 4099

Bezeichnung	Text-Nr.
blanco**	P 6000
Phosphor-Säure	P 6058
Salzsäure	P 6065
Säure	P 6066
Schwefelsäure	P 6069

Bezeichnung	Text-Nr.
blanco**	P 9000
Emulsion	P 9017
Nichtbrennbare Flüssigkeiten	P 9055

Bezeichnung	Text-Nr.
blanco**	P 2000
Dampf	P 2006
Dampf Kondensat	P 2015
Fernwärme	P 2045
HD Dampf	P 2025
Kondensat	P 2047
ND Dampf	P 2028

Gruppe 7 Laugen
 Bestell-Nr.: Größe:
 30.3244/... 7,5 x 1,6 cm
 21.3218/... 12,6 x 2,6 cm
 21.3219/... 22,3 x 3,7 cm

Gruppe 0 Sauerstoff
 Bestell-Nr.: Größe:
 30.3230/... 7,5 x 1,6 cm
 21.3227/... 12,6 x 2,6 cm
 21.3228/... 22,3 x 3,7 cm

Bezeichnung	Text-Nr.
blanco**	P 7000
Alkalische Abwasser	P 7012
Ammoniak	P 7014
Ammoniakwasser	P 7018
Chlorbleichlauge	P 7102
Kalilauge	P 7103
Kalkmilch	P 7045
Lauge	P 7055
Natronlauge	P 7065
Soda	P 7104
Waschlauge	P 7106

Bezeichnung	Text-Nr.
blanco**	P 0000
Sauerstoff	P 0002
Sauerstoff O2	P 0003

** zur Selbstbeschriftung

Symbole für Gefahrstoffe zur Ergänzung Ihrer Rohrleitungskennzeichnung finden Sie auf Seite 113 + 114.

SignPlus® Individuelle Fertigung

Pfeilschilder als Einzeletiketten, nach TRGS 201 und DIN 2403, individuell für Sie gefertigt.

Sie bestimmen die Gruppenfarbe, Text und Menge. Wir produzieren innerhalb 5 – 10 Arbeitstagen. Beispiel: 21.3311 / Gruppe 3 / Air, 10 Stück

Lieferform:

Dauerhaft klebende Folie als Einzeletikett auf Format gestanzt (3 Größen). Alle Etiketten sind rechts und links mit Pfeilspitzen ausgerüstet. Bei der Montage überflüssigen Pfeil einfach abschneiden.

Größe:	Material	Best.-Nr.	Preis: EUR							
B x H in cm			5	10	15	20	25	50	100	
7,5 x 1,6	Folie	21.3310	17,50	9,30	6,55	5,10	4,10	2,90	2,05	
12,6 x 2,6	Folie	21.3311	17,70	9,55	6,75	5,70	5,15	3,60	2,90	
22,3 x 3,7	Folie	21.3312	18,00	10,10	8,05	6,95	6,45	3,90	3,20	

Mengenrabatt !

Größe:	Material	Best.-Nr.	Preis: EUR per Stück bei Abnahme ab							
B x H in cm			5	10	15	20	25	50	100	
7,5 x 1,6	Folie	21.3315	17,50	9,30	6,55	5,10	4,10	2,90	2,05	
12,6 x 2,6	Folie	21.3316	17,70	9,55	6,75	5,70	5,15	3,60	2,90	
22,3 x 3,7	Folie	21.3317	18,00	10,10	8,05	6,95	6,45	3,90	3,20	

Mengenrabatt !

Gruppe 1, 2, 3, 6, 7, 0



1, Wasser



2, Dampf



3, Luft



6, Säuren



7, Laugen



0, Sauerstoff

Gruppe 4, 5, 8, 9



4, Brennbare Gase



5, Nichtbrennbare Gase



8, Brennbare Flüssigkeiten/
Feststoffe



9, Nichtbrennbare Flüssigkeiten/
Feststoffe

Pfeilschilder in der betrieblichen Praxis

Kennzeichnungsvarianten zum Austausch- oder zur Ergänzung in bereits mit diesen Varianten gekennzeichneten Betrieben oder Anlagen.

(Diese Varianten entsprechen einer alten Ausgabe der DIN 2403 und sollten in **keinem Fall zur Neukennzeichnung** herangezogen werden.)

Lieferformen:

Qualität 30: Dauerhaft klebende Folie im handlichen Bogenformat mit 10 angestanzten Etiketten.

Qualität 21: Dauerhaft klebende Folie als Einzeletikett auf Format gestanzt (2 Größen). Alle Etiketten sind rechts und links mit Pfeilspitzen ausgerüstet. Bei der Montage überflüssigen Pfeil einfach abschneiden.

Bestellbeispiel: 30.3240 / P 5050 =

Ausführung auf Bogen, Gruppe 5 (Nichtbrennbare Gase), Text: Ammoniak



Gruppe IV,
Brennbare Gase



Gruppe V,
Nichtbrennbare Gase



Gruppe VIII,
Brennbare Flüssigkeiten



Gruppe IX,
Nichtbrennbare Flüssigkeiten

Größe:	Material:	Preis: EUR					
B x H in cm		1	10	25	50	100	
7,5 x 1,6	Folie Bogen*	10,20	9,55	8,95	8,65	8,25	
12,6 x 2,6	Folie einzeln	2,20	2,05	1,95	1,90	1,75	
22,3 x 3,7	Folie einzeln	3,05	2,90	2,75	2,50	2,20	

Mengenrabatt !

* 10 Pfeilschilder pro Bogen

**Gruppe IV
Brennbare Gase**

Bestell-Nr.:	Größe:
30.3238/...	7,5 x 1,6 cm
21.3209/...	12,6 x 2,6 cm
21.3210/...	22,3 x 3,7 cm

**Gruppe V
Nichtbrennbare Gase**

Bestell-Nr.:	Größe:
30.3240/...	7,5 x 1,6 cm
21.3212/...	12,6 x 2,6 cm
21.3213/...	22,3 x 3,7 cm

**Gruppe VIII
Brennbare Flüssigkeiten**

Bestell-Nr.:	Größe:
30.3246/...	7,5 x 1,6 cm
21.3221/...	12,6 x 2,6 cm
21.3222/...	22,3 x 3,7 cm

**Gruppe IX
Nichtbrennbare Flüssigkeiten**

Bestell-Nr.:	Größe:
30.3248/...	7,5 x 1,6 cm
21.3224/...	12,6 x 2,6 cm
21.3225/...	22,3 x 3,7 cm

Bezeichnung	Text-Nr.
blanco**	P 4000
Acetylen	P 4015
Brennbare Gase	P 4111
Erdgas	P 4023
Flüssiggas	P 4033
Gas	P 4043
Methangas	P 4113
Propangas	P 4114
Stadtgas	P 4090
Wasserstoff	P 4099

Bezeichnung	Text-Nr.
blanco**	P 5000
Argon	P 5002
CO2 Gas	P 5007
Helium	P 5015

Bezeichnung	Text-Nr.
blanco**	P 8000
Benzin	P 8011
Brennbare Flüssigkeiten	P 8210
Diesel	P 8032
Heizöl	P 8066
Methanol	P 8211
Öl	P 8114

Bezeichnung	Text-Nr.
blanco**	P 5000
Desinfektion	P 9007
Dünnschlämme	P 9051
Emulsion	P 9017
Nichtbrennbare Flüssigkeiten	P 9055
Sole	P 9036

** zur Selbstbeschriftung

SignPlus® Individuelle Fertigung

Pfeilschilder aus der betrieblichen Praxis – individuell für Sie gefertigt.

Sie bestimmen die Gruppenfarbe, Text und Menge. Wir produzieren innerhalb 5 – 10 Arbeitstagen. Beispiel: 21.3312 / Gruppe V / Kühlsohle, 5 Stück

Größe:	Material	Best.-Nr.	Preis: EUR							
B x H in cm			5	10	15	20	25	50	100	
7,5 x 1,6	Folie	21.3310	17,50	9,30	6,55	5,10	4,10	2,90	2,05	
12,6 x 2,6	Folie	21.3311	17,70	9,55	6,75	5,70	5,15	3,60	2,90	
22,3 x 3,7	Folie	21.3312	18,00	10,10	8,05	6,95	6,45	3,90	3,20	

Mengenrabatt !



Gruppe IV,
Brennbare Gase



Gruppe V,
Nichtbrennbare Gase



Gruppe VIII,
Brennbare Flüssigkeiten



Gruppe IX,
Nichtbrennbare Flüssigkeiten

Spezialprodukte zur eindeutigen Kennzeichnung von Rohrleitungen, Ventilen, Armaturen, Anlagen und Behältern.



Schilderträger aus ABS ohne Endkappen



Schilderträger aus ABS mit Endkappen



Schilderträger aus Edelstahl

Industrielle Kennzeichnung mit dem System Kennflex®.

Das System Kennflex® bietet eine optimale Material- und Größenauswahl für spezielle Anforderungen einer dauerhaften Beschriftung. Einfache Handhabung und Montage durch eine Vielzahl abgestimmter Montage-Module für die jeweiligen Materialtypen.

Das System besteht aus Schilderträger, Montage-Modul und einer Textfläche mit individuellem Text.

Profilschienen aus ABS ohne Endkappen

Material: ABS-Kunststoff (Acrylnitril-Butadien-Styrol-Copolymerisat)

- temperaturbeständig -30 °C bis +90 °C
- witterungs- und UV-beständig
- silikonfrei
- weitgehend hemikalienfest

+ temperaturbeständig -30 °C bis +90 °C

Profilschienen aus ABS

Größe: B x H in cm	Name:	Best.-Nr.:	Preis: EUR
100,0 x 3,8	Profil	90.3853	11,30
100,0 x 5,5	Profil	90.3854	13,60
100,0 x 9,0	Profil	90.3855	17,10

Endkappen aus ABS

Name:	Best.-Nr.:	Preis: EUR
Endkappen für 3,8 cm	90.3870	0,32
Endkappen für 5,5 cm	90.3871	0,35
Endkappen für 9,0 cm	90.3872	0,37

*Mindestabnahme: 20 Stück



+ temperaturbeständig -30 °C bis +90 °C



PREIS-TIPP

ab 1,50



Produktinfo

Montagemöglichkeiten

(vertikal oder horizontal):

- Verkleben mit Schaumrückenkleber
- Montage mit Adapter und Spannband oder Schlauchschelle
 - generell bei ABS-Schilderträgern mit einer Höhe von weniger als 5,0 cm
 - generell bei Rohr-Ø unter 2 Zoll für alle ABS-Schilderträger



Montagezubehör finden Sie auf den Seiten 128 – 129

Schilderträger aus ABS

ohne Endkappen

Material: ABS-Kunststoff (Acrylnitril-Butadien-Styrol-Copolymerisat)

- temperaturbeständig -30 °C bis +90 °C
- witterungs- und UV-beständig
- silikonfrei
- weitgehend hemikalienfest

Größe: B x H in cm	Best.-Nr.:	Preis: EUR
6,0 x 3,8	90.3860	1,50
8,0 x 3,8	90.3861	1,75
10,0 x 5,5	90.3862	2,05
12,0 x 5,5	90.3863	2,35
14,0 x 5,5	90.3864	2,85
12,0 x 9,0	90.3865	3,45
16,0 x 9,0	90.3866	4,40
20,0 x 9,0	90.3867	5,55

Material: Die ersten zwei Ziffern der Bestellnummer beschreiben die Ausführung. Weitere Infos auf den Seiten 4 und 5. 90. Spezialprodukt (Beschreibung beim Artikel)

PRODUKT-TIPP

ab 3,¹⁵

Schilderhalter aus Edelstahl (V2A-Stahl)

Zum Einschieben von gravierten oder bedruckten Schildern.

- besonders beständig gegen Chemikalien, Säuren und Laugen
- hohe Temperaturbeständigkeit
- schlagfest durch 1,0 mm Stärke

Größe: B x H in cm	Best.-Nr.:	Preis: EUR	B
6,0 x 2,8	90.3824		3,95
8,0 x 2,8	90.3825		4,05
6,0 x 3,7	90.3826		4,10
8,0 x 3,7	90.3827		4,40
10,0 x 5,1	90.3828		6,85
12,0 x 5,1	90.3829		7,35

Schilderhalter aus Aluminium, eloxiert

Zum Einschieben von gravierten oder bedruckten Schildern.

- weitgehend beständig gegen viele Chemikalien
- hohe Temperaturbeständigkeit
- schlagfest durch 2,0 mm Stärke

Größe: B x H in cm	Best.-Nr.:	Preis: EUR	B
6,0 x 2,8	90.3818		3,15
8,0 x 2,8	90.3819		3,35
6,0 x 3,7	90.3820		3,15
8,0 x 3,7	90.3821		3,45
10,0 x 5,1	90.3822		3,80
12,0 x 5,1	90.3823		3,95

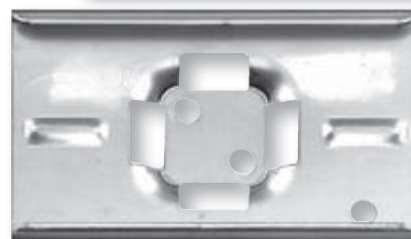
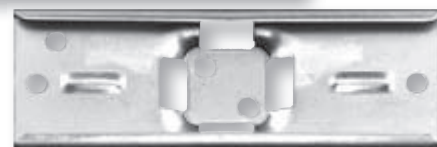

Profilschienen aus ABS und Schilderträger in allen Materialausführungen sind auch in weiteren Standardformaten lieferbar. Wir beraten Sie gerne.

Schilderträger aus Edelstahl (V2A-Stahl)

Zum Aufnieten von bedruckten und gravierten Schildern.

- besonders beständig gegen Chemikalien, Säuren und Laugen
- hohe Temperaturbeständigkeit
- schlagfest durch 1,0 mm Stärke

Größe: B x H in cm	Best.-Nr.:	Preis: EUR	B
7,2 x 2,0	90.3830		2,90
10,8 x 2,0	90.3831		3,15
7,2 x 4,0	90.3832		2,95
10,8 x 4,0	90.3833		4,10
10,0 x 5,0	90.3834		3,95

Schilderträger aus Aluminium, eloxiert

Zum Aufnieten von bedruckten und gravierten Schildern.

- weitgehend beständig gegen viele Chemikalien
- hohe Temperaturbeständigkeit
- schlagfest durch 2,0 mm Stärke

Größe: B x H in cm	Best.-Nr.:	Preis: EUR	B
7,2 x 2,0	90.3835		2,30
10,8 x 2,0	90.3836		2,50
7,2 x 4,0	90.3837		2,30
10,8 x 4,0	90.3838		2,90
10,0 x 5,0	90.3839		3,05



Beispiel mit Schild

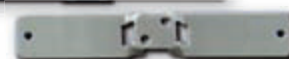

ab 2,³⁰

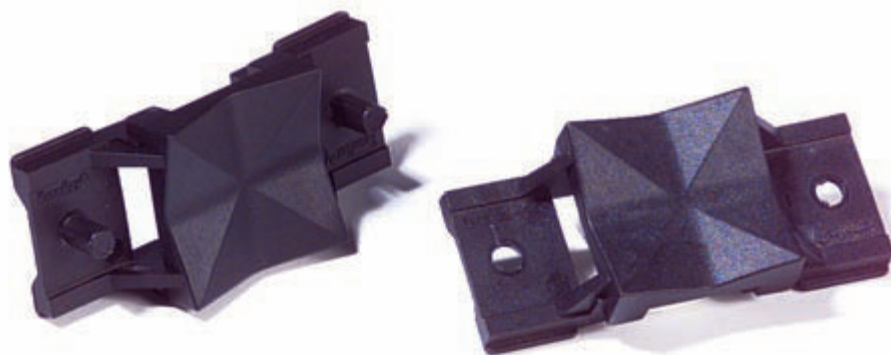

Universaladapter für Schilderträger und Profilschienen aus ABS

Selbstzentrierend, Temperaturbeständigkeit: -30 °C bis +85 °C (kurzfristig bis +105 °C). Einsatz mit Spannband und Schlauchschelle generell bei Rohrdurchmessern unter 2 Zoll.

Ausführung:	Größe: B x H in cm	Best.-Nr.:	Preis: EUR	B
ohne Nietdorn (für den Einsatz dieses Adapters sind separate Nieten erforderlich)	2,3 x 5,0	90.3920		0,68
mit Nietdorn (Eindrücken der Nietdorne mit handelsüblichen Werkzeugen möglich)	2,3 x 5,0	90.3952		0,68

*Mindestabnahme 20 Stück



Adapter für Schilderträger aus Aluminium und Edelstahl

Mit 4 Bohrungen á 3,5 mm. Einsatz bei Rohrdurchmessern unter 1 Zoll, bei extrem hohen Berührttemperaturen.

Größe: B x H in cm	Best.-Nr.:	Preis: EUR	B
Aluminium	90.3928		1,30
Edelstahl V2A	90.3946		1,80



+ 9 mm breit, mit Spannverschluß

Schlauchschellen fertig konfektioniert B

Ausführung:	Nennweite: in mm	Best.-Nr.:	Preis: EUR
Stahl, verzinkt	12 - 20	90.3934	0,99
Stahl, verzinkt	20 - 32	90.3935	1,10
Stahl, verzinkt	25 - 40	90.3936	1,20
Stahl, verzinkt	40 - 60	90.3937	1,40
Stahl, verzinkt	60 - 80	90.3938	1,50
Stahl, verzinkt	80 - 100	90.3939	1,80
rostfreier Stahl	12 - 20	90.3940	2,85
rostfreier Stahl	20 - 32	90.3941	3,05
rostfreier Stahl	25 - 40	90.3942	3,25
rostfreier Stahl	40 - 60	90.3943	3,50
rostfreier Stahl	60 - 80	90.3944	3,75
rostfreier Stahl	80 - 100	90.3945	4,30



Schellenband für alle Standard-Schilderträger, Rollenlänge 30,0 m – in 2 Materialausführungen

Schellenband für alle Standard-Schilderträger B

Ausführung:	Best.-Nr.:	Preis: EUR
Stahl, verzinkt, 9,53 mm Splintverschlüsse,	90.3926	46,10
Stahl, verzinkt**	90.3927	47,60
Stahl, rostfrei, 9,50 mm Klemmverschlusselemente,	90.3929	51,00
Stahl, rostfrei**	90.3930	38,90
Spannwerkzeug	90.3932	346,50

** 1 VE = 100 Stück (Preise gelten für 1 VE)



Schnellmontageband für alle Standard-Schilderträger, aus faserverstärktem Polypropylen, Rolle: 30,5 m x 12,7 mm

Schnellmontageband für alle Standard-Schilderträger B

Ausführung:	Best.-Nr.:	Preis: EUR
Montageband	90.3904	65,90
Verschlußhülsen**	90.3905	15,30
Spannwerkzeug für Schnellmontageband	90.3933	155,80

** 1 VE = 25 Stück (Preise gelten für 1 VE)

Thermograv®-Fertigschild für Kennflex®-Schilderträger

Robustes Mehrschichtmaterial.

Beschriftung durch tiefliegende Gravur absolut verschleißfest.

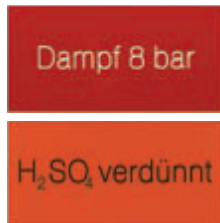
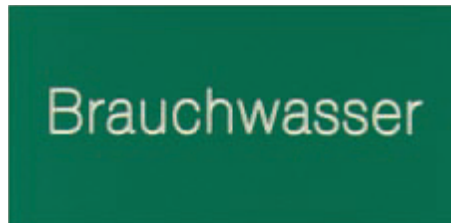

Materialeigenschaften

UV-beständig, farbbeständig, beständig gegen Wasser, silikonfrei, gute Bearbeitungsmöglichkeit.

Standardstärke: 1,4 mm

Spezifisches Gewicht: 1,4

Temperaturbeständigkeit: Siehe Farbendarstellung

Brandverhalten: Schwer entflammbar B2 (nach DIN 4102)

Oberfläche: Matt

Hohe Oberflächenqualität: ca. 500 N/mm² nach Mikro-Vickershärte

Hohe Chemikalienresistenz: Bei normaler Temperatur beständig gegenüber verdünnten und teils konzentrierten Alkalien und Säuren nach ISO 4586.

Ihr Thermograv®-Fertigschild für Kennflex®-Schilderträger

12 Farbkombinationen in zwei Temperaturkategorien. Farbdarstellung ähnlich den angegebenen RAL-Farben.



Bitte ergänzen Sie die Bestell-Nr. mit der jeweiligen Farb-Nr.

Thermograv® mit schwarzem Kern.

-40 °C bis +130 °C (kurzfristig bis +150 °C)

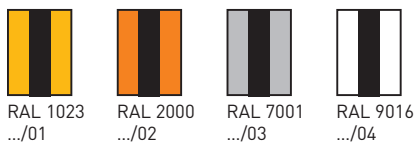

Thermograv® mit weißem oder rotem Kern.

-40 °C bis +85 °C (kurzfristig bis +90 °C)

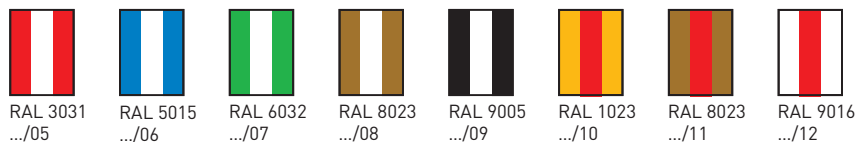

Für eine schnelle und korrekte Lieferung benötigen wir folgende Angaben:

1. Bestell-Nr. des Fertig-Schildes
2. Farb-Nr. laut obenstehender Übersicht
3. Falls erwünscht Ihren individuellen Text (1- oder 2-zeilig)

Beispiele:



Thermograv®-Fertigschild B

Ausführung:	Größe: B x H in cm	Best.-Nr.*	Preis: EUR
ABS/PBT 6,0 x 3,8	6,0 x 3,3	80.3883/..	0,87
ABS/PBT 8,0 x 3,8	8,0 x 3,3	80.3884/..	0,94
ABS 10,0 x 5,5	10,0 x 5,0	80.3886/..	1,45
ABS 12,0 x 5,5	12,0 x 5,0	80.3887/..	1,75
ABS 14,0 x 5,5	14,0 x 5,0	80.3888/..	1,85
ABS 12,0 x 9,0	12,0 x 8,5	80.3890/..	2,40
ABS 16,0 x 9,0	16,0 x 8,5	80.3891/..	2,85
ABS 20,0 x 9,0	20,0 x 8,5	80.3892/..	3,35
zum Aufnieten für:			
Stahl/Alu 7,2 x 2,0	7,2 x 2,0	80.3894/..	1,15
Stahl/Alu 10,8 x 2,0	10,8 x 2,0	80.3895/..	1,35
Stahl/Alu 7,2 x 4,0	7,2 x 4,0	80.3896/..	1,40
Stahl/Alu 10,8 x 4,0	10,8 x 4,0	80.3897/..	1,60
Stahl/Alu 10,0 x 5,0	10,0 x 5,0	80.3898/..	1,75
zum Einschreiben für:			
Stahl/Alu 6,0 x 2,8	6,0 x 2,55	80.3873/..	0,87
Stahl/Alu 8,0 x 2,8	8,0 x 2,55	80.3874/..	0,99
Stahl/Alu 6,0 x 3,7	6,0 x 3,45	80.3875/..	0,99
Stahl/Alu 8,0 x 3,7	8,0 x 3,45	80.3876/..	1,15
Stahl/Alu 10,0 x 5,1	10,0 x 4,76	80.3877/..	1,40
Stahl/Alu 12,0 x 5,1	12,0 x 4,76	80.3878/..	1,60

*Mindestabnahme: 10 Stück einer Farbe

1-zeilig graviert B

Best.-Nr.:	Preis: EUR
80.3883.1/..	3,15
80.3884.1/..	3,20
80.3886.1/..	3,80
80.3887.1/..	4,05
80.3888.1/..	4,10
80.3890.1/..	4,80
80.3891.1/..	5,15
80.3892.1/..	5,55
80.3894.1/..	5,10
80.3895.1/..	5,30
80.3896.1/..	5,35
80.3897.1/..	5,55
80.3898.1/..	5,65
80.3873.1/..	3,20
80.3874.1/..	3,30
80.3875.1/..	3,35
80.3876.1/..	3,45
80.3877.1/..	3,75
80.3878.1/..	3,95

2-zeilig graviert B

Best.-Nr.:	Preis: EUR
80.3883.2/..	4,10
80.3884.2/..	4,10
80.3886.2/..	4,75
80.3887.2/..	5,05
80.3888.2/..	5,15
80.3890.2/..	5,65
80.3891.2/..	6,05
80.3892.2/..	6,60
80.3894.2/..	5,95
80.3895.2/..	6,20
80.3896.2/..	6,20
80.3897.2/..	6,55
80.3898.2/..	6,65
80.3873.2/..	4,10
80.3874.2/..	4,20
80.3875.2/..	4,25
80.3876.2/..	4,35
80.3877.2/..	4,65
80.3878.2/..	4,90



Der FlexxMax passt sich durch seine höhenverstellbare Schiene individuell an Ihr Schild an. Es besitzt ein patentiertes Haltesystem, das runde und eckige Schilder gleichermaßen fixiert.

Der Schilderhalter besteht aus einem neu entwickelten, glasfaserverstärkten Kunststoff und garantiert eine langlebige Kennzeichnungsbasis.

- hitzebeständig bis 200 °C
- innovative 4-Punktauflege
- für Schilder bis max. 100 mm Höhe
- Schilderbefestigung auf gewölbten und ebenen Oberflächen
- für permanente und wechselnde Beschriftungen
- zum Verschrauben oder zum Verzurren
- 1 VE = 10 Stück

Best.-Nr.:	Ausführung:	Preis: EUR per VE
MG 1000	max. Höhe: 100 mm	47,90
MG 2000	max. Höhe: 200 mm	47,90

Flexx-SmartBand

- Hohe chemische Beständigkeit
- Korrosionsfestigkeit
- Selbstspannend, d.h. hohe Festigkeit auch bei großer mechanischer Beanspruchung
- Einfache Handhabung
- Günstig im Vergleich zu anderen Befestigungslösungen



Länge in cm:	Best.-Nr.:	Preis: EUR
500	MG 1090	9,50
2000	MG 1091	29,90



- + Materialstärke von 0,5 – 2 mm
- + Höhe min. 47 mm

47,90 per VE

Flexx-Buckle

Zum Einspannen des Flexx-SmartBands
• 1 VE = 10 Stück



Best.-Nr.:	Preis: EUR per VE
MG 1095	5,90

Spannzange

- Spannzange für das Flexx-Smartband und das Flexx-Buckle
- ermöglicht das Trennen des Smartbands ohne weiteres Werkzeug



Best.-Nr.:	Preis: EUR per VE
MG 1099	139,00



RK-Schraubschild, genutet

Zur Selbstbeschriftung oder zum Einlegen von 9 mm breiten Textstreifen, komplett mit Abdeckung und M5-Montageschraube. 1 VE = 50 Stück (Preis gilt pro VE)

Größe:	Anzahl Nuten:	Best.-Nr.:	Preis: EUR per VE
6,0 x 4,0	3	90.3402/..	132,80
10,0 x 5,0	3	90.3401/..	132,80

Die Farben



Bitte ergänzen Sie die Bestell-Nr. mit der Farb-Nr. Sollte der Farbinweis fehlen, erfolgt die Lieferung in gelber Ausführung! Beispiel: 90.3400/6 (grau)

RK-Schraubschild, glatt

Zur Selbstbeschriftung oder zum Einlegen von Gravurschildern, komplett mit Abdeckung und M5-Montageschraube. 1 VE = 50 Stück (Preis gilt pro VE)

Größe: in cm	Best.-Nr.:	Preis: EUR per VE
10,0 x 5,0	90.3400/..	132,80

RK-System

Das „RK“-Rohrkennzeichnungssystem ist die unkomplizierte Komplettlösung zur betrieblichen und privaten Rohrleitungskennzeichnung. Der für die Praxis konstruierte Patenthalter garantiert eine einfache Montage.

Das Befestigungsband ist stufenlos spannbar und millimetergenau fixierbar. Der Abstandhalter ist mit einer selbstklebenden Oberfläche ausgerüstet, so dass die Verwendung jeglicher Schilderformate möglich ist.



RK-Patenthalter

Zur Montage an Rohren oder auf Weichisolierungen, komplett mit Kunststoff-Spannband (hitzebeständig bis 150 °C). 1 VE = 50 Stück (Preis gilt pro VE)

Best.-Nr.:	Preis: EUR per VE
90.3403	132,80

Prüfplaketten



ab 3,⁶⁰
pro Bogen

Produktinfo

Zur Dokumentation von Inspektionen und Aufzeigen von Wartungsintervallen.

Qualität:

- fälschungssichere, weiße Dokumentenfolie
- selbstklebend
- selbsterstörend bei Ablöseversuch

Lieferform:

Prüfplaketten auf Bogen, einzeln angestanz

Jahresfarben:

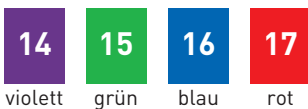

Alle Prüfplaketten dieser Seiten erhalten Sie **ab Lager** für eine Vorlaufzeit von **4 Jahren** definiert in obenstehenden Farben.

Bestseller in fünf Größen aus fälschungssicherer Dokumentenfolie, selbstklebend

Ø 1,0 cm
(104 Stück/Bogen)

Jahr:	Farbe:	Best.-Nr.:
2014	violett	30.3694/14
2015	grün	30.3694/15
2016	blau	30.3694/16
2017	rot	30.3694/17

Preis: EUR per Bogen bei Abnahme ab					
1	10	15	25	50	
25,50	22,90	17,80	14,60	11,90	

Ø 1,5 cm
(40 Stück/Bogen)

Jahr:	Farbe:	Best.-Nr.:
2014	violett	30.3693/14
2015	grün	30.3693/15
2016	blau	30.3693/16
2017	rot	30.3693/17

Preis: EUR per Bogen bei Abnahme ab					
1	10	15	25	50	
13,60	11,50	9,40	8,35	7,45	

Ø 3,0 cm
(15 Stück/Bogen)

Jahr:	Farbe:	Best.-Nr.:
2014	violett	30.3695/14
2015	grün	30.3695/15
2016	blau	30.3695/16
2017	rot	30.3695/17

Preis: EUR per Bogen bei Abnahme ab					
1	10	15	25	50	
6,45	6,05	4,85	4,40	3,60	

Ø 2,0 cm
(28 Stück/Bogen)

Jahr:	Farbe:	Best.-Nr.:
2014	violett	30.3663/14
2015	grün	30.3663/15
2016	blau	30.3663/16
2017	rot	30.3663/17

Preis: EUR per Bogen bei Abnahme ab					
1	10	15	25	50	
10,20	9,60	7,75	6,80	5,95	

Ø 2,5 cm
(15 Stück/Bogen)

Jahr:	Farbe:	Best.-Nr.:
2014	violett	30.3692/14
2015	grün	30.3692/15
2016	blau	30.3692/16
2017	rot	30.3692/17

Preis: EUR per Bogen bei Abnahme ab					
1	10	15	25	50	
6,45	6,05	4,85	4,40	3,60	



Kerbzangen mit einer Maultiefe von 50 mm

Damit ist auch ein Markieren der Plaketten auf Bogen und Rolle möglich. Weitere Informationen auf Seite 136.



Ø 2,0 cm
(28 Stück/Bogen)

Jahr:	Farbe:	Best.-Nr.:
14 - 19	violett	30.0794/14
15 - 20	grün	30.0794/15
16 - 21	blau	30.0794/16
17 - 22	rot	30.0794/17

Preis: EUR per Bogen bei Abnahme ab					
1	10	15	25	50	
10,20	9,60	7,75	6,80	5,95	



Ø 3,0 cm
(15 Stück/Bogen)

Jahr:	Farbe:	Best.-Nr.:
14 - 19	violett	30.0795/14
15 - 20	grün	30.0795/15
16 - 21	blau	30.0795/16
17 - 22	rot	30.0795/17

Preis: EUR per Bogen bei Abnahme ab					
1	10	15	25	50	
6,45	6,05	4,85	4,40	3,60	

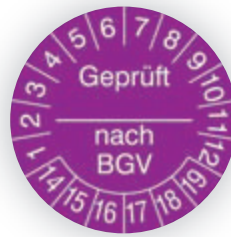

Ø 3,0 cm
(15 Stück/Bogen)

Jahr:	Farbe:	Best.-Nr.:
14 - 19	violett	30.0798/14
15 - 20	grün	30.0798/15
16 - 21	blau	30.0798/16
17 - 22	rot	30.0798/17

Preis: EUR per Bogen bei Abnahme ab					
1	10	15	25	50	
6,45	6,05	4,85	4,40	3,60	



Ø 3,0 cm
(15 Stück/Bogen)

Jahr:	Farbe:	Best.-Nr.:
14 - 19	violett	30.3723/14
15 - 20	grün	30.3723/15
16 - 21	blau	30.3723/16
17 - 22	rot	30.3723/17

Preis: EUR per Bogen bei Abnahme ab					
1	10	15	25	50	
6,45	6,05	4,85	4,40	3,60	

Prüfplaketten dokumentieren Inspektionen und zeigen Wartungsintervalle auf.

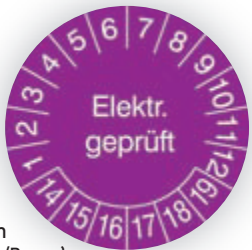

Ø 3,0 cm
(15 Stück/Bogen)

Jahr:	Farbe:	Best.-Nr.:
14 - 19	violett	30.3654/14
15 - 20	grün	30.3654/15
16 - 21	blau	30.3654/16
17 - 22	rot	30.3654/17

Preis: EUR per Bogen bei Abnahme ab					
1	10	15	25	50	
6,45	6,05	4,85	4,40	3,60	



Ø 2,5 cm
(15 Stück/Bogen)

Jahr:	Farbe:	Best.-Nr.:
14 - 19	violett	30.0799/14
15 - 20	grün	30.0799/15
16 - 21	blau	30.0799/16
17 - 22	rot	30.0799/17

Preis: EUR per Bogen bei Abnahme ab					
1	10	15	25	50	
6,45	6,05	4,85	4,40	3,60	



Ø 2,5 cm
(15 Stück/Bogen)

Jahr:	Farbe:	Best.-Nr.:
14 - 19	violett	30.0807/14
15 - 20	grün	30.0807/15
16 - 21	blau	30.0807/16
17 - 22	rot	30.0807/17

Preis: EUR per Bogen bei Abnahme ab					
1	10	15	25	50	
6,45	6,05	4,85	4,40	3,60	



Ø 3,0 cm
(15 Stück/Bogen)

Jahr:	Farbe:	Best.-Nr.:
14 - 19	violett	30.3713/14
15 - 20	grün	30.3713/15
16 - 21	blau	30.3713/16
17 - 22	rot	30.3713/17

Preis: EUR per Bogen bei Abnahme ab					
1	10	15	25	50	
6,45	6,05	4,85	4,40	3,60	



Ø 2,0 cm
(28 Stück/Bogen)

Jahr:	Farbe:	Best.-Nr.:
14 - 19	violett	30.0796/14
15 - 20	grün	30.0796/15
16 - 21	blau	30.0796/16
17 - 22	rot	30.0796/17

Preis: EUR per Bogen bei Abnahme ab					
1	10	15	25	50	
10,20	9,60	7,75	6,80	5,95	

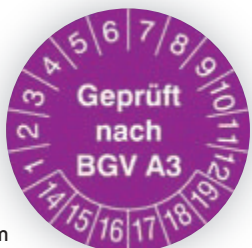

Ø 3,0 cm
(15 Stück/Bogen)

Jahr:	Farbe:	Best.-Nr.:
14 - 19	violett	30.0797/14
15 - 20	grün	30.0797/15
16 - 21	blau	30.0797/16
17 - 22	rot	30.0797/17

Preis: EUR per Bogen bei Abnahme ab					
1	10	15	25	50	
6,45	6,05	4,85	4,40	3,60	

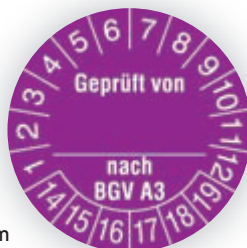

Ø 3,0 cm
(15 Stück/Bogen)

Jahr:	Farbe:	Best.-Nr.:
14 - 19	violett	30.3712/14
15 - 20	grün	30.3712/15
16 - 21	blau	30.3712/16
17 - 22	rot	30.3712/17

Preis: EUR per Bogen bei Abnahme ab					
1	10	15	25	50	
6,45	6,05	4,85	4,40	3,60	

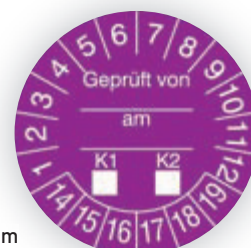

Ø 3,0 cm
(15 Stück/Bogen)

Jahr:	Farbe:	Best.-Nr.:
14 - 19	violett	30.0808/14
15 - 20	grün	30.0808/15
16 - 21	blau	30.0808/16
17 - 22	rot	30.0808/17

Preis: EUR per Bogen bei Abnahme ab					
1	10	15	25	50	
6,45	6,05	4,85	4,40	3,60	

i Prüfplaketten ohne Jahresfarbe

Zur Dokumentation von Inspektionen und zum Aufzeigen von Wartungsintervallen.

- Qualität:**
- fälschungssichere, weiße Dokumentenfolie
 - selbstklebend
 - selbstzerstörend bei Ablöseversuch

Lieferform: Prüfplaketten auf Bogen, einzeln angestanzt

Alle Prüfplaketten dieser Seiten erhalten Sie ab Lager ausschließlich in den hier abgebildeten Farben.

Prüfplaketten für elektrische Prüfungen



Ø 1,5 cm
(40 Stück/Bogen)

Best.-Nr.:	30.3808				
------------	---------	--	--	--	--

Preis: EUR/Bogen bei Abnahme ab					
1	10	15	25	50	
13,60	11,50	9,40	8,35	7,45	

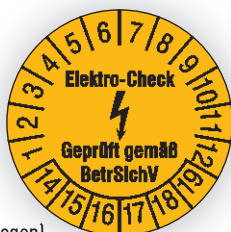

Ø 3,0 cm
(15 Stück/Bogen)

Jahr:	Best.-Nr.:
14 - 19	30.C3100/14
15 - 20	30.C3100/15
16 - 21	30.C3100/16
17 - 22	30.C3100/17

Preis: EUR/Bogen bei Abnahme ab					
1	10	15	25	50	
10,20	9,60	7,75	6,80	5,95	

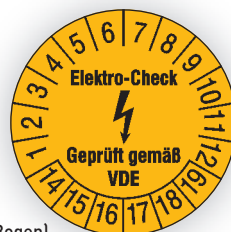

Ø 3,0 cm
(15 Stück/Bogen)

Jahr:	Best.-Nr.:
14 - 19	30.C3110/14
15 - 20	30.C3110/15
16 - 21	30.C3110/16
17 - 22	30.C3110/17

Preis: EUR/Bogen bei Abnahme ab					
1	10	15	25	50	
6,45	6,05	4,85	4,40	3,60	

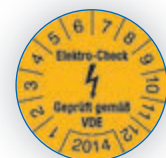

Ø 2,0 cm
(28 Stück/Bogen)

Jahr:	Best.-Nr.:
2014	30.C3120/14
2015	30.C3120/15
2016	30.C3120/16
2017	30.C3120/17

Preis: EUR/Bogen bei Abnahme ab					
1	10	15	25	50	
6,45	6,05	4,85	4,40	3,60	



4,0 x 2,5 cm (12 Stück/Bogen)

Jahr:	Best.-Nr.:
14 - 17	30.0841/14
15 - 18	30.0841/15
16 - 19	30.0841/16
17 - 20	30.0841/17

Preis: EUR/Bogen bei Abnahme ab					
1	10	25	50		
7,25	6,90	6,65	6,40		



4,0 x 2,5 cm (12 Stück/Bogen)

Jahr:	Best.-Nr.:
14 - 17	30.3799/14
15 - 18	30.3799/15
16 - 19	30.3799/16
17 - 20	30.3799/17

Preis: EUR/Bogen bei Abnahme ab					
1	10	25	50		
7,25	6,90	6,65	6,40		



3,0 x 3,0 cm (15 Stück/Bogen)

Jahr:	Best.-Nr.:
14 - 17	30.3798/14
15 - 18	30.3798/15
16 - 19	30.3798/16
17 - 20	30.3798/17

Preis: EUR/Bogen bei Abnahme ab					
1	10	25	50		
6,45	6,05	5,35	4,65		

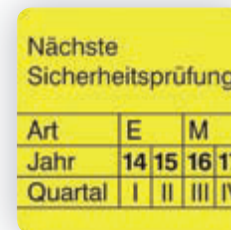

3,0 x 3,0 cm (15 Stück/Bogen)

Jahr:	Best.-Nr.:
14 - 17	30.0842/14
15 - 18	30.0842/15
16 - 19	30.0842/16
17 - 20	30.0842/17

Preis: EUR/Bogen bei Abnahme ab					
1	10	25	50		
6,45	6,05	5,35	4,65		



Ø 3,0 cm
(15 Stück/Bogen)

Jahr:	Best.-Nr.:
14 - 23	30.3696/14
15 - 24	30.3696/15
16 - 25	30.3696/16
17 - 26	30.3696/17

Preis: EUR/Bogen bei Abnahme ab					
1	10	15	25	50	
6,45	6,05	4,85	4,40	3,60	



Ø 3,0 cm
(15 Stück/Bogen)

Jahr:	Best.-Nr.:
14 - 23	30.3800/14
15 - 24	30.3800/15
16 - 25	30.3800/16
17 - 26	30.3800/17

Preis: EUR/Bogen bei Abnahme ab					
1	10	15	25	50	
6,45	6,05	4,85	4,40	3,60	



Ø 2,0 cm
(28 Stück/Bogen)

Jahr:	Best.-Nr.:
14 - 19	30.0831/14
15 - 20	30.0831/15
16 - 21	30.0831/16
17 - 22	30.0831/17

Preis: EUR/Bogen bei Abnahme ab					
1	10	15	25	50	
10,20	9,60	7,75	6,80	5,95	

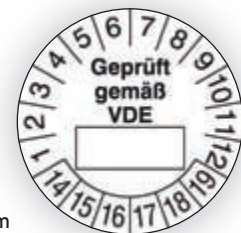

Ø 3,0 cm
(15 Stück/Bogen)

Jahr:	Best.-Nr.:
14 - 19	30.0836/14
15 - 20	30.0836/15
16 - 21	30.0836/16
17 - 22	30.0836/17

Preis: EUR/Bogen bei Abnahme ab					
1	10	15	25	50	
6,45	6,05	4,85	4,40	3,60	

Prüfplaketten für Labore und Krankenhäuser



Ø 2,0 cm
(28 Stück/Bogen)

Jahr:	Best.-Nr.:
2014	30.C4010/14
2015	30.C4010/15
2016	30.C4010/16
2017	30.C4010/17

Preis: EUR/Bogen bei Abnahme ab				
1	10	15	25	50
10,20	9,60	7,75	6,80	5,95



Ø 3,0 cm
(15 Stück/Bogen)

Jahr:	Best.-Nr.:
2014	30.C4015/14
2015	30.C4015/15
2016	30.C4015/16
2017	30.C4015/17

Preis: EUR/Bogen bei Abnahme ab				
1	10	15	25	50
6,45	6,05	4,85	4,40	3,60

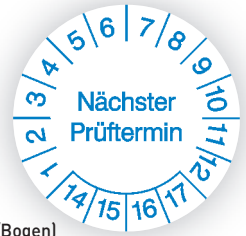

Ø 3,0 cm
(15 Stück/Bogen)

Jahr:	Best.-Nr.:
14 - 19	30.C4020/14
15 - 20	30.C4020/15
16 - 21	30.C4020/16
17 - 22	30.C4020/17

Preis: EUR/Bogen bei Abnahme ab				
1	10	15	25	50
6,45	6,05	4,85	4,40	3,60

Prüf- und Grundplaketten für Leitern und Tritte



Prüfplakette
(Ø 3,0 cm, 15 Stück/Bogen)

Jahr:	Farbe:	Best.-Nr.:
14/15	violett	30.3675/14-15
15/16	grün	30.3675/15-16
16/17	blau	30.3675/16-17
17/18	rot	30.3675/17-18

Preis: EUR per Bogen bei Abnahme ab				
1	10	15	25	50
6,45	6,05	4,85	4,40	3,60

Produktinfo

Grundplaketten und Gebrauchsanweisungen für Leitern und Tritte

Gewerblich genutzte Leitern sind gemäß Betriebssicherheitsverordnung durch eine hierfür befähigte Person wiederkehrend auf ordnungsgemäßen Zustand zu überprüfen. Hierzu wird die Jahresplakette auf die markierte Stelle der Grundplakette geklebt. Dazu ist eine Prüfplakette im Format Ø = 3 cm zu verwenden. Ablesbar ist nun der aktuelle Prüftermin sowie der Termin für die nächstjährige Prüfung.

Hierdurch wird die Prüfung klar und übersichtlich gekennzeichnet. Bei weiteren Prüfungen kann lediglich die Prüfplakette überklebt werden.

Grundplaketten (4 Stück/Bogen)

Größe:	Preis: EUR/Bogen bei Abnahme ab				
B x H in cm	1	50	100	200	500
4,0 x 9,5	3,35	2,65	1,90	1,35	1,10
4,0 x 20,0	3,35	2,65	1,90	1,35	1,10

Mengenrabatt!



NEU

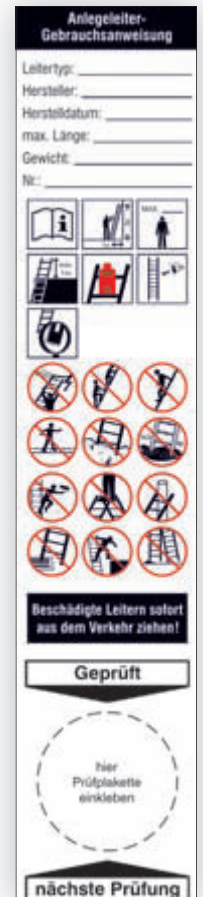
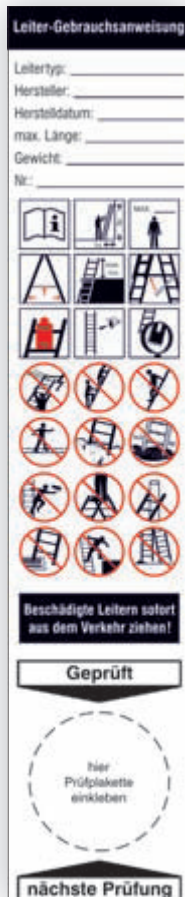

... für Leitern und Tritte

Größe: B x H in cm	Best.-Nr.:
4,0 x 9,5	30.C5100

... für Leitern

Größe: B x H in cm	Best.-Nr.:
4,0 x 20,0	30.C5105

... für Stehleitern

Größe: B x H in cm	Best.-Nr.:
4,0 x 20,0	30.C5110

... für Anlegeleitern

Größe: B x H in cm	Best.-Nr.:
4,0 x 20,0	30.C5115

Jumbo-Prüfplaketten für Anlagen, Maschinen und Krane

drei Größen:

- 5,0 cm Ø
- 10,0 cm Ø
- 15,0 cm Ø



beispielhafte
Darstellung

Qualität:

PVC-Folie, selbstklebend (keine Dokumentenfolie)

Lieferformen:

Einzelkett (Ø 10/15 cm) oder
auf Bogen, einzeln angestanzt (Ø 5 cm)

Größe:	Ø 5,0 cm	Ø 10,0 cm
Jahr:	Best.-Nr.:	Best.-Nr.:
14 - 19	30.3732/14	21.3733/14
15 - 20	30.3732/15	21.3733/15
16 - 21	30.3732/16	21.3733/16
17 - 22	30.3732/17	21.3733/17

Größe:	Ausführung	Preis: EUR/Stück bei Abnahme ab				
Ø in cm		1	10	15	25	50
5,0	6 St./Bogen	6,90	6,80	5,90	5,40	4,90
10,0	einzel	3,20	3,05	2,95	2,85	2,55
15,0	einzel	3,50	3,40	3,20	3,05	2,85



Ø 3,0 cm
(15 Stück/Bogen)

Jahr:	Best.-Nr.:
14 - 19	30.3728/14
15 - 20	30.3728/15
16 - 21	30.3728/16
17 - 22	30.3728/17

Preis: EUR/Bogen bei Abnahme ab					
	1	10	15	25	50
	6,45	6,05	4,85	4,40	3,60



Ø 2,5 cm
(15 Stück/Bogen)

Jahr:	Best.-Nr.:
14 - 19	30.3727/14
15 - 20	30.3727/15
16 - 21	30.3727/16
17 - 22	30.3727/17

Preis: EUR/Bogen bei Abnahme ab					
	1	10	15	25	50
	6,45	6,05	4,85	4,40	3,60



Ø 2,0 cm
(28 Stück/Bogen)

Jahr:	Best.-Nr.:
14 - 19	30.3726/14
15 - 20	30.3726/15
16 - 21	30.3726/16
17 - 22	30.3726/17

Preis: EUR/Bogen bei Abnahme ab					
	1	10	15	25	50
	10,20	9,60	7,75	6,80	5,95



Ø 1,5 cm
(40 Stück/Bogen)

Jahr:	Best.-Nr.:
14 - 19	30.3725/14
15 - 20	30.3725/15
16 - 21	30.3725/16
17 - 22	30.3725/17

Preis: EUR/Bogen bei Abnahme ab					
	1	10	15	25	50
	13,60	11,50	9,40	8,35	7,45

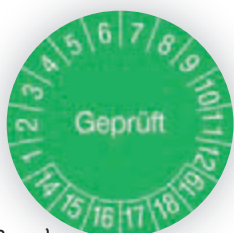

Ø 3,0 cm
(15 Stück/Bogen)

Jahr:	Best.-Nr.:
14 - 19	30.3724/14
15 - 20	30.3724/15
16 - 21	30.3724/16
17 - 22	30.3724/17

Preis: EUR/Bogen bei Abnahme ab					
	1	10	15	25	50
	6,45	6,05	4,85	4,40	3,60



Ø 3,0 cm
(15 Stück/Bogen)

Jahr:	Best.-Nr.:
14 - 19	30.3697/14
15 - 20	30.3697/15
16 - 21	30.3697/16
17 - 22	30.3697/17

Preis: EUR/Bogen bei Abnahme ab					
	1	10	15	25	50
	6,45	6,05	4,85	4,40	3,60



Ø 3,0 cm
(15 Stück/Bogen)

Jahr:	Best.-Nr.:
14 - 19	30.0824/14
15 - 20	30.0824/15
16 - 21	30.0824/16
17 - 22	30.0824/17

Preis: EUR/Bogen bei Abnahme ab					
	1	10	15	25	50
	6,45	6,05	4,85	4,40	3,60



Ø 3,0 cm
(15 Stück/Bogen)

Jahr:	Best.-Nr.:
14 - 19	30.0826/14
15 - 20	30.0826/15
16 - 21	30.0826/16
17 - 22	30.0826/17

Preis: EUR/Bogen bei Abnahme ab					
	1	10	15	25	50
	6,45	6,05	4,85	4,40	3,60

Service

Benötigen Sie eine Prüfplakette, welche Sie hier nicht gefunden haben? Rufen Sie uns einfach an!



Ø 3,0 cm
(15 Stück/Bogen)

Jahr:	Best.-Nr.:
14 - 19	30.3729/14
15 - 20	30.3729/15
16 - 21	30.3729/16
17 - 22	30.3729/17

Preis: EUR/Bogen bei Abnahme ab					
	1	10	15	25	50
	6,45	6,05	4,85	4,40	3,60



Ø 3,0 cm
(15 Stück/Bogen)

Jahr:	Best.-Nr.:
14 - 19	30.3668/14
15 - 20	30.3668/15
16 - 21	30.3668/16
17 - 22	30.3668/17

Preis: EUR/Bogen bei Abnahme ab					
	1	10	15	25	50
	6,45	6,05	4,85	4,40	3,60

É SignPlus® Individuelle Fertigung



Beispiele aus unserer Fertigung:

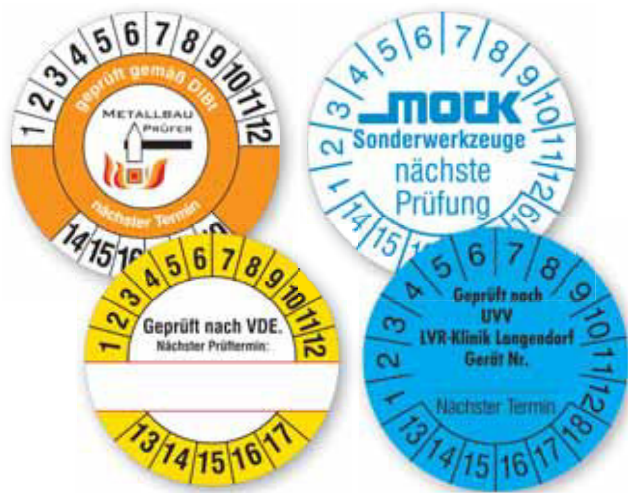

Individuell gefertigte Prüfplaketten

Bei SignPlus® erhalten Sie Prüfplaketten aus Dokumentenfolie mit einem „Selbsterstörungseffekt“.

Durch einen speziellen Acrylatkleber kann das Etikett (wenn es einmal verklebt ist) nur noch in kleinen Stückchen besonders schwer entfernt werden. Eine Übertragung dieses Prüfetiketts auf andere Gegenstände ist somit ausgeschlossen.

➤➤➤ Weitere Informationen zu individuell gefertigten Prüfplaketten finden Sie auf Seite 278.

Prüfplaketten ohne Jahresfarbe

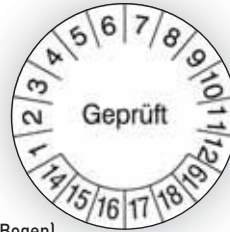

Ø 3,0 cm
(15 Stück/Bogen)

Jahr:	Best.-Nr.:
14 – 19	30.3689/14
15 – 20	30.3689/15
16 – 21	30.3689/16
17 – 22	30.3689/17

Preis: EUR/Bogen bei Abnahme ab				
1	10	15	25	50
6,45	6,05	4,85	4,40	3,60



Ø 1,5 cm
(40 Stück/Bogen)

Jahr:	Best.-Nr.:
14 – 19	30.3699/14
15 – 20	30.3699/15
16 – 21	30.3699/16
17 – 22	30.3699/17

Preis: EUR/Bogen bei Abnahme ab				
1	10	15	25	50
13,60	11,50	9,40	8,35	7,45



Ø 3,0 cm
(15 Stück/Bogen)

Jahr:	Best.-Nr.:
14 – 19	30.3687/14
15 – 20	30.3687/15
16 – 21	30.3687/16
17 – 22	30.3687/17

Preis: EUR/Bogen bei Abnahme ab				
1	10	15	25	50
6,45	6,05	4,85	4,40	3,60



Ø 3,0 cm
(15 Stück/Bogen)

Jahr:	Best.-Nr.:
14 – 19	30.3690/14
15 – 20	30.3690/15
16 – 21	30.3690/16
17 – 22	30.3690/17

Preis: EUR/Bogen bei Abnahme ab				
1	10	15	25	50
6,45	6,05	4,85	4,40	3,60



Ø 3,0 cm
(15 Stück/Bogen)

Jahr:	Best.-Nr.:
14 – 19	30.3688/14
15 – 20	30.3688/15
16 – 21	30.3688/16
17 – 22	30.3688/17

Preis: EUR/Bogen bei Abnahme ab				
1	10	15	25	50
6,45	6,05	4,85	4,40	3,60

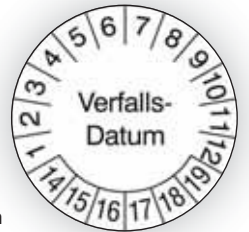

Ø 3,0 cm
(15 Stück/Bogen)

Jahr:	Best.-Nr.:
14 – 19	30.3691/14
15 – 20	30.3691/15
16 – 21	30.3691/16
17 – 22	30.3691/17

Preis: EUR/Bogen bei Abnahme ab				
1	10	15	25	50
6,45	6,05	4,85	4,40	3,60

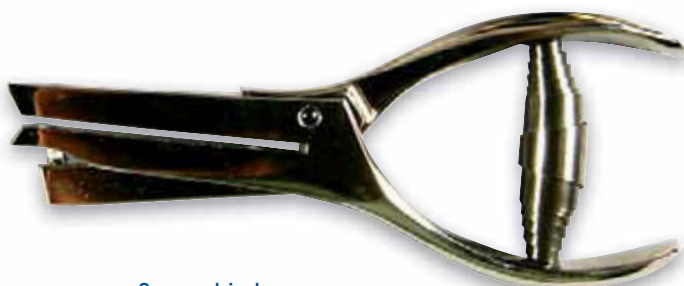

+ 2 verschiedene Kerbformen erhältlich

65,⁵⁰



Dreieck Kreis

Kerbzangen mit einer Maultiefe von 50 mm
Damit ist auch ein Markieren der Plaketten auf Bogen und Rolle möglich.

Kerbform	Best.-Nr.:	Preis: EUR	B
Dreieck	90.3651		65,50
Kreis	90.3650		65,50

Prüfplaketten auf Rolle

Lieferform: 1.000 Stück pro Rolle, Größe 2,5 cm Ø
Qualität: PVC-Folie, selbstklebend (keine Dokumentenfolie)



Ø 2,5 cm
(1.000 Stück/Rolle)

Jahr:	Best.-Nr.:
14 - 19	31.0869/14
15 - 20	31.0869/15
16 - 21	31.0869/16
17 - 22	31.0869/17

Preis: EUR **68,20**

PREIS-TIPP

0,07
pro Plakette

- + selbstklebende PVC-Folie Grund weiß, Druck schwarz
- + Größe: 2,5 cm Durchmesser



Ø 2,5 cm
(1.000 Stück/Rolle)

Jahr:	Best.-Nr.:
14 - 19	31.0870/14
15 - 20	31.0870/15
16 - 21	31.0870/16
17 - 22	31.0870/17

Preis: EUR **68,20**



Ø 2,5 cm
(1.000 Stück/Rolle)

Jahr:	Best.-Nr.:
14 - 19	31.0860/14
15 - 20	31.0860/15
16 - 21	31.0860/16
17 - 22	31.0860/17

Preis: EUR **68,20**



Ø 2,5 cm
(1.000 Stück/Rolle)

Jahr:	Best.-Nr.:
14 - 19	31.0868/14
15 - 20	31.0868/15
16 - 21	31.0868/16
17 - 22	31.0868/17

Preis: EUR **68,20**



Ø 2,5 cm
(1.000 Stück/Rolle)

Jahr:	Best.-Nr.:
14 - 19	31.0858/14
15 - 20	31.0858/15
16 - 21	31.0858/16
17 - 22	31.0858/17

Preis: EUR **68,20**

Faserschreiber

Dieser Schreiber wurde genau auf die Bedürfnisse der Industrie abgestimmt: gestochen scharfes Schriftbild, sofort trocknend. Die verwendete Tinte ätzt leicht ein und ist dauerhaft mit der Oberfläche der Etiketten verbunden. Lieferform: 1 VE = 5 Faserschreiber

Ausführung:	Farbe:	Best.-Nr.:	Preis: EUR per VE	B
Feinstrich	schwarz	90.7210		29,80
Superfeinstrich	schwarz	90.7211		29,80



29,80 per VE



Grundplaketten aus stark haftender Qualitätsfolie für Prüfplaketten der Seite 130 ff.

Durch Prüf- und Grundplaketten lässt sich der jeweilige Wartungsstand Ihrer Anlagen und Maschinen jederzeit deutlich erkennen.

Grundplaketten erhalten Sie sowohl in unseren Standardausführungen als auch mit Ihrem individuellen Firmeneindruck.

Qualität: PVC-Folie, weiß, selbstklebend

Lieferform: 4 Einzeletiketten, auf Bogen angestanz

Ausführung:	Größe: B x H in cm	Preis: EUR/Bogen bei Abnahme ab				
		1	50	100	200	500
Standard	4,0 x 9,5	3,35	2,65	1,90	1,35	1,10

Mengenrabatt!



Prüfung gemäß § ...		
Größe: B x H in cm	Material:	Best.-Nr.:
4,0 x 9,5	Folie Bogen	30.3655

Prüfung gemäß § ...		
Größe: B x H in cm	Material:	Best.-Nr.:
4,0 x 9,5	Folie Bogen	30.3667

Geprüft am ...		
Größe: B x H in cm	Material:	Best.-Nr.:
4,0 x 9,5	Folie Bogen	30.3661

Geprüft nach BGV ...		
Größe: B x H in cm	Material:	Best.-Nr.:
4,0 x 9,5	Folie Bogen	30.0935

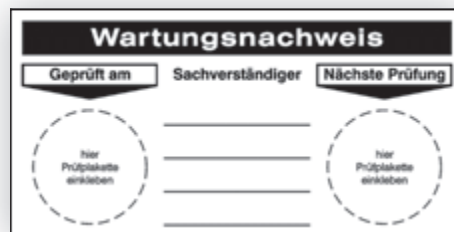

Wartungsnachweis

- laufende Prüfungen können vorgenommen werden
- geeignet für alle regelmäßig zu wartenden Geräte
- reduziert langfristig Ihre Reparaturkosten
- passend für alle Prüfplaketten im 3,0 cm Durchmesser oder kleiner
- **Mindestbestellmenge: 1 005 Stück**

Wartung am ...		
Größe: B x H in cm	Material:	Best.-Nr.:
4,0 x 9,5	Folie Bogen	30.0936

Prüfung gemäß BGV D27		
Größe: B x H in cm	Material:	Best.-Nr.:
4,0 x 9,5	Folie Bogen	30.3666

Größe: B x H in cm	Material:	Best.-Nr.:	Preis: EUR/Stück bei Abnahme ab		
			100	500	1000
12,0 x 6,0	Folie	21.0937	0,53	0,41	0,35

Mengenrabatt!

Prüfungen von Arbeitsmitteln und Überwachungsbedürftigen Anlagen

- generelle Prüfanforderung nach § 10 Betriebssicherheitsverordnung (BetrSichV)
- generelle Aufzeichnungspflicht nach § 11 Betriebssicherheitsverordnung (BetrSichV)
- konkrete Ausführungen TRBS 1201 (Technische Regel für Betriebssicherheit)
- Prüfungen von Arbeitsmitteln und überwachungsbedürftigen Anlagen

Die Grundplaketten beinhalten die Angaben des Prüfintervalls sowie entsprechende Platzhalter zur Angabe der Prüfanforderung sowie des Namens des Prüfers. Mit den entsprechenden Prüfplaketten dokumentieren Sie den Zeitpunkt der durchgeführten Prüfung bzw. den Zeitpunkt der nächsten Prüfung.

Qualität: PVC-Folie, weiß, selbstklebend
Lieferform: 4 Einzeletiketten, auf Bogen angestanzt

Größe: 4,0 x 9,5 cm
4 Stk/Bogen

Ausführung:	Größe: B x H in cm	Preis: EUR/Bogen bei Abnahme ab	1	50	100	200	500
Standard	4,0 x 9,5		3,35	2,65	1,90	1,35	1,10

Mengenrabatt!

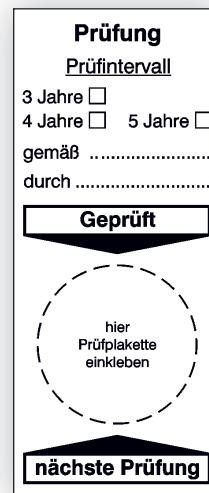
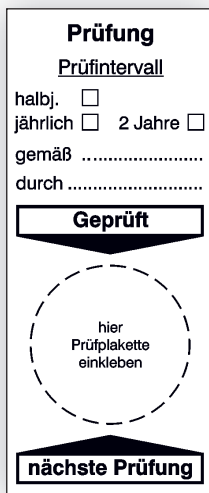
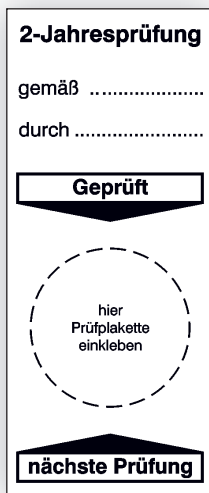
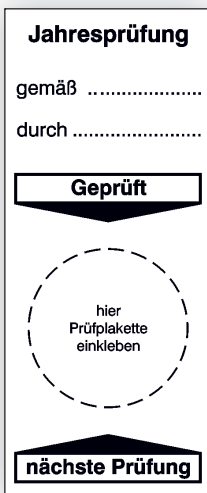

Grundplakette Jahresprüfung

Größe:	Material:	Best.-Nr.:
B x H in cm 4,0 x 9,5		30.C5010

Grundplakette 2-Jahresprüfung

Größe:	Material:	Best.-Nr.:
B x H in cm 4,0 x 9,5		30.C5015

Grundplakette Prüfung, verschiedene Intervalle

Größe:	Material:	Best.-Nr.:
B x H in cm 4,0 x 9,5		30.C5020

Grundplakette Jahresprüfung Prüfintervall Jahre

Größe:	Material:	Best.-Nr.:
B x H in cm 4,0 x 9,5		30.C5025

Ø 3,0 cm
(15 Stück/Bogen)

Jahr:	Farbe:	Best.-Nr.:
14	violett	30.C1050/14
15	grün	30.C1050/15
16	blau	30.C1050/16
17	rot	30.C1050/17

Preis: EUR per Bogen bei Abnahme ab				
1	10	15	25	50
6,45	6,05	4,85	4,40	3,60

Ø 3,0 cm
(15 Stück/Bogen)

Jahr:	Farbe:	Best.-Nr.:
14/15	violett	30.C1051/14-15
15/16	grün	30.C1051/15-16
16/17	blau	30.C1051/16-17
17/18	rot	30.C1051/17-18

Preis: EUR per Bogen bei Abnahme ab				
1	10	15	25	50
6,45	6,05	4,85	4,40	3,60

Ø 3,0 cm
(15 Stück/Bogen)

Jahr:	Farbe:	Best.-Nr.:
14/15	violett	30.3675/14-15
15/16	grün	30.3675/15-16
16/17	blau	30.3675/16-17
17/18	rot	30.3675/17-18

Preis: EUR per Bogen bei Abnahme ab				
1	10	15	25	50
6,45	6,05	4,85	4,40	3,60

Ø 2,0 cm
(28 Stück/Bogen)

Jahr:	Farbe:	Best.-Nr.:
14/15	violett	30.3672/14-15
15/16	grün	30.3672/15-16
16/17	blau	30.3672/16-17
17/18	rot	30.3672/17-18

Preis: EUR per Bogen bei Abnahme ab				
1	10	15	25	50
10,20	9,60	7,75	6,80	5,95

Ø 3,0 cm
(15 Stück/Bogen)

Jahr:	Farbe:	Best.-Nr.:
14/16	violett	30.C1060/14-16
15/17	grün	30.C1060/15-17
16/18	blau	30.C1060/16-18
17/19	rot	30.C1060/17-19

Preis: EUR per Bogen bei Abnahme ab				
1	10	15	25	50
6,45	6,05	4,85	4,40	3,60

Ø 3,0 cm
(15 Stück/Bogen)

Jahr:	Farbe:	Best.-Nr.:
14/17	violett	30.C1070/14-17
15/18	grün	30.C1070/15-18
16/19	blau	30.C1070/16-19
17/20	rot	30.C1070/17-20

Preis: EUR per Bogen bei Abnahme ab				
1	10	15	25	50
6,45	6,05	4,85	4,40	3,60

Ø 3,0 cm
(15 Stück/Bogen)

Jahr:	Farbe:	Best.-Nr.:
14/18	violett	30.C1080/14-18
15/19	grün	30.C1080/15-19
16/20	blau	30.C1080/16-20
17/21	rot	30.C1080/17-21

Preis: EUR per Bogen bei Abnahme ab				
1	10	15	25	50
6,45	6,05	4,85	4,40	3,60

Ø 3,0 cm
(15 Stück/Bogen)

Jahr:	Farbe:	Best.-Nr.:
14/19	violett	30.C1090/14-19
15/20	grün	30.C1090/15-20
16/21	blau	30.C1090/16-21
17/22	rot	30.C1090/17-22

Preis: EUR per Bogen bei Abnahme ab				
1	10	15	25	50
6,45	6,05	4,85	4,40	3,60

Kabel-Prüfplaketten mit Jahresfarbe

zur Markierung von Kabeln und Leitungen

PREIS-TIPP

ab **0,31** pro Stück

Kabelprüfplaketten mit Jahresfarbe

Zur Dokumentation von Inspektionen und zum Aufzeigen von Wartungsintervallen.

- Qualität:**
- transparente PVC-Folie
 - selbstklebend
 - mit Laminatfortsatz zur Fixierung am Kabel

Lieferform: Prüfplaketten auf Bogen, einzeln angestanzt

- Jahresfarben:**
- 14
violett
 - 15
grün
 - 16
blau
 - 17
rot

Alle Prüfplaketten dieser Seite erhalten Sie **ab Lager** für eine Vorlaufzeit von **4 Jahren** definiert in obenstehenden Farben.

Prüfplaketten ohne Jahresfarbe

- Qualität:**
- fälschungssichere Dokumentenfolie
 - selbstklebend
 - selbstzerstörend bei Ablöseversuch

Lieferform: Prüfplaketten auf Bogen, einzeln angestanzt

Kabelprüfplaketten mit Jahresfarbe

zur Markierung von Kabeln und Leitungen, in zwei Größen.

Format: 5,0 x 2,0 cm für Kabel-Ø 1,0 – 2,0 cm (transparenter Bereich: 3,0 cm lang, Prüfplakette Ø 1,5 cm); **16 Stück pro Bogen**
 Format: 10,0 x 2,0 cm für Kabel-Ø 2,0 – 4,0 cm (transparenter Bereich: 8,0 cm lang, Prüfplakette Ø 1,5 cm); **8 Stück pro Bogen**



Größe:	5,0 x 2,0 cm		10,0 x 2,0 cm	
Jahr:	Farbe:	Best.-Nr.:	Best.-Nr.:	Best.-Nr.:
2014	violett	30.3700/14	30.3706/14	
2015	grün	30.3700/15	30.3706/15	
2016	blau	30.3700/16	30.3706/16	
2017	rot	30.3700/17	30.3706/17	

Größe:	Preis: EUR/Bogen bei Abnahme ab				
B x H in cm	1	10	15	25	50
5,0 x 2,0	7,25	6,90	5,90	5,50	4,95
10,0 x 2,0	4,10	4,05	3,45	3,05	2,55

Größe:	5,0 x 2,0 cm		10,0 x 2,0 cm	
Jahr:	Farbe:	Best.-Nr.:	Best.-Nr.:	Best.-Nr.:
14 – 19	violett	30.0876/14	30.0879/14	
15 – 20	grün	30.0876/15	30.0879/15	
16 – 21	blau	30.0876/16	30.0879/16	
17 – 22	rot	30.0876/17	30.0879/17	

Größe:	Preis: EUR/Bogen bei Abnahme ab				
B x H in cm	1	10	15	25	50
5,0 x 2,0	7,25	6,90	5,90	5,50	4,95
10,0 x 2,0	4,10	4,05	3,45	3,05	2,55



Größe:	5,0 x 2,0 cm		10,0 x 2,0 cm	
Jahr:	Farbe:	Best.-Nr.:	Best.-Nr.:	Best.-Nr.:
2014	violett	30.0881/14	30.0884/14	
2015	grün	30.0881/15	30.0884/15	
2016	blau	30.0881/16	30.0884/16	
2017	rot	30.0881/17	30.0884/17	

Größe:	Preis: EUR/Bogen bei Abnahme ab				
B x H in cm	1	10	15	25	50
5,0 x 2,0	7,25	6,90	5,90	5,50	4,95
10,0 x 2,0	4,10	4,05	3,45	3,05	2,55

Größe:	5,0 x 2,0 cm		10,0 x 2,0 cm	
Jahr:	Farbe:	Best.-Nr.:	Best.-Nr.:	Best.-Nr.:
14 – 19	violett	30.0922/14	30.0923/14	
15 – 20	grün	30.0922/15	30.0923/15	
16 – 21	blau	30.0922/16	30.0923/16	
17 – 22	rot	30.0922/17	30.0923/17	

Größe:	Preis: EUR/Bogen bei Abnahme ab				
B x H in cm	1	10	15	25	50
5,0 x 2,0	7,25	6,90	5,90	5,50	4,95
10,0 x 2,0	4,10	4,05	3,45	3,05	2,55



Feld zur Selbstbeschriftung

Größe:	5,0 x 2,0 cm		10,0 x 2,0 cm	
Best.-Nr.:	30.0924		30.0933	

Größe:	Preis: EUR/Bogen bei Abnahme ab				
B x H in cm	1	10	15	25	50
5,0 x 2,0	7,25	6,90	5,90	5,50	4,95
10,0 x 2,0	4,10	4,05	3,45	3,05	2,55

ab **3,05** per Bogen

Produktinfo

Sicherheits- und Prüfsiegel

Versorgungseinrichtungen oder Verpackungen vor unbefugtem Zugriff sichern – Manipulation sofort erkennen. Die Siegel können ohne Zerstörung nicht abgelöst und übertragen werden.

Lieferform: Einzeletiketten, angestanz auf Bogen



VOID-Folie

VOID-Folie:

Bei Abziehen erscheint der Schriftzug „VOID“ auf der Folie, einmal abgelöst bleibt dieser Schriftzug immer zu erkennen.



Dokumentenfolie

Dokumentenfolie:

Zerreißt bei Manipulationsversuch.

Heißeisiegel
Sicherheitssiegel
Sicherheitssiegel
Sicherheitssiegel
Sic!

Sicherheits- und Prüfsiegel

Größe: B x H in cm	Material:	Nutzen:	Best.-Nr.:	Preis: EUR/Bogen bei Abnahme ab			
				1	10	25	50
6,5 x 1,5	VOID-Folie	10	30.0150	3,95	3,45	3,20	3,05
6,5 x 1,5	Doku-Folie	10	30.0965	5,50	5,45	5,15	4,95

Mengenrabatt !

Sicherheitssiegel

Sicherheitssiegel

Größe: B x H in cm	Material:	Nutzen:	Best.-Nr.:	Preis: EUR/Bogen bei Abnahme ab			
				1	10	25	50
6,5 x 1,5	Doku-Folie	10	30.0966	5,50	5,45	5,15	4,95

Mengenrabatt !

Individuelle Gestaltung nach Wahl

Sicherheits- und Prüfsiegel (Gestaltung nach Wahl)

Größe: B x H in cm	Material:	Nutzen:	Best.-Nr.:	Preis: EUR/Bogen bei Abnahme ab		
				10	25	50
6,5 x 1,5	Doku-Folie	10	30.0970	14,70	9,55	5,20

Text nach Wahl, Druck einfarbig (Farben siehe Seite 140).

Mengenrabatt !

Nicht öffnen!
Siegel darf nicht zerstört werden.

Nicht öffnen! Siegel darf nicht zerstört werden.

Größe: B x H in cm	Material:	Nutzen:	Best.-Nr.:	Preis: EUR/Bogen bei Abnahme ab			
				1	10	25	50
6,5 x 1,5	Doku-Folie	10	30.0968	5,50	5,45	5,15	4,95

Mengenrabatt !

Durch Verwendung von Sicherheits- und Prüfsiegeln erkennen Sie unmittelbar Manipulationsversuche.



Produktinfo

Prüfsiegel für Brandschutz- und Erste-Hilfe-Einrichtungen

- erleichtern die Überprüfung Ihrer Erste-Hilfe- und Brandschutz-Einrichtungen
- geben Sicherheit im Umgang mit der Erste-Hilfe-Ausrüstung
- dienen zur Terminierung der nächsten Prüfung

Die Siegel können ohne Zerstörung nicht abgelöst und übertragen werden.

Material: Dokumentenfolie, zerreißt bei Manipulationsversuch

Lieferform: 9 Stück pro Bogen



PREIS-TIPP

ab **3,65** pro Bogen

Prüfsiegel für Brandschutz- und Erste Hilfe-Einrichtungen

Ausführung:	Größe: B x H in cm	Best.-Nr.:	Preis: EUR/Bogen bei Abnahme ab					
			1	10	25	50	100	500
Brandschutz	2,5 x 4,5	30.0972	6,80	5,95	5,55	5,15	4,65	3,65
Erste Hilfe	2,5 x 4,5	30.0975	6,80	5,95	5,55	5,15	4,65	3,65

Mengenrabatt !

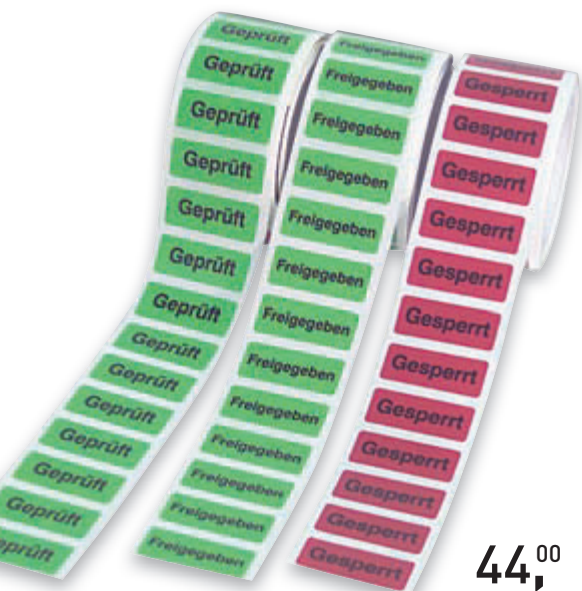

44,⁰⁰

Etiketten zur Qualitätssicherung

- eindeutige und schnelle Identifizierung des Fertigungszustandes
- hohe Aufmerksamkeit durch Verwendung von Tagesleuchtfarben
- schnelles und einfaches Anbringen
- keine Produktschädigung, da rückstandslos ablösbar

Qualität: hochwertige Papieretiketten, selbstklebend

Lieferform: 500 Stück auf Rolle

Text:	Farbe:	Größe: B x H in cm	Best.-Nr.:	Preis: EUR
Geprüft	grün	5,0 x 2,0	31.3760	44,00
Freigegeben	grün	5,0 x 2,0	31.3761	44,00
Gesperrt	rot	5,0 x 2,0	31.3762	44,00

QS-Etiketten, auf Rolle

Qualität: Leuchtpapier, selbstklebend, **wiederablösbar**
 Lieferform: 500 Etiketten auf Rolle



Bitte ergänzen Sie die Bestell-Nr. mit der Symbol-Nr.



35,⁷⁰



.../04



.../05



.../02



.../06



.../03 Abb.: Originalgröße

Größe: B x H in cm	Material:	Nutzen pro Rolle:	Best.-Nr.:	Preis: EUR
3,8 x 3,8	Papier, ablösbar	500	32.3516/..	35,70

Papieretiketten zur Qualitätssicherung, auf Rolle

Qualität: Papier, selbstklebend, ablösbar oder permanent haftend
 Lieferform: 500 Stück auf Rolle

47,³⁰

Abb.: Originalgröße



.../01



.../02



.../03



.../07



.../08



Bitte ergänzen Sie die Bestell-Nr. mit der Symbol-Nr.

Größe: Ø in cm	Material:	Nutzen pro Rolle:	Best.-Nr.:	Preis: EUR
3,8	Papier, ablösbar	500	32.3509/..	47,30
3,8	Papier, permanent	500	32.3512/..	47,30

Material: Die ersten zwei Ziffern der Bestellnummer beschreiben die Ausführung. Weitere Infos auf den Seiten 4 und 5.
 31. Folienetiketten, selbstklebend, auf Rolle
 32. Spezialetiketten aus Papier
 35. PE- oder PP-Folie, umweltschonend, selbstklebend
 90. Spezialprodukt (Beschreibung beim Artikel)

Zweiteilige Kennzeichnungsetiketten, auf Rolle

Qualität: Papier beschichtet, oberes Etikett abziehbar, unteres Etikett permanent haftend
 Lieferform: 250 Stück auf Rolle

! Bitte ergänzen Sie die Bestell-Nr. mit der Symbol-Nr.

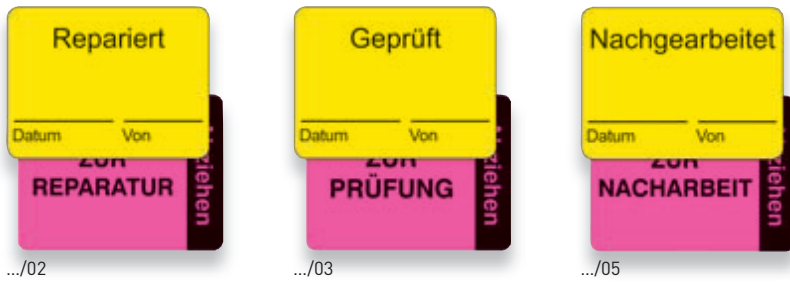

30,⁵⁰

Größe: B x H in cm	Material:	Nutzen pro Rolle:	Best.-Nr.:	Preis: EUR	A
4,0 x 3,0	Papier, beschichtet	250	32.3518/..	30,50	



Unkomplizierte Kennzeichnung für Qualitätsprüfungen

Kartonetiketten mit Ringöse, einzeln

Qualität: Karton mit Ringöse
 Lieferform: 100 Stück gebündelt

Kabelbinder, zur Befestigung der Kartonetiketten

Lieferform: 100 Stück

! Bitte ergänzen Sie die Bestell-Nr. mit der Symbol-Nr.



.../03

Anwendungsbeispiel



.../01



.../02



.../04



.../05

	Größe: B x H in cm	Material:	Best.-Nr.:	Preis: EUR per VE	A
Kartonetiketten	13,8 x 6,6	Karton	90.3519/..	20,50	
Kabelbinder	14,0 x 0,36 cm	Kunststoff	90.3913	2,95	

QS-Etiketten für Bemerkungen, auf Rolle

Qualität: Leuchtpapier, selbstklebend, permanent
 Lieferform: 250 Etiketten auf Rolle

! Bitte ergänzen Sie die Bestell-Nr. mit der Symbol-Nr.



.../01



.../02

41,⁰⁰

Größe: B x H in cm	Material:	Nutzen pro Rolle:	Best.-Nr.:	Preis: EUR	A
10,0 x 5,0	Papier, permanent	250	32.3517/..	41,00	

Klebebänder zur Qualitätskontrolle

Ideal zur Kennzeichnung des Prüfzustandes bei großvolumigen Produkten.

Material: PP-Folie, selbstklebend

Lieferform: Rollenware – 66 m lang, 5,0 cm hoch

+ ideal für großvolumige Produkte



9,⁹⁰



Text:	Farbe:	Größe: B x H in cm	Best.-Nr.:	Preis: EUR
Nacharbeit	orange	6600,0 x 5,0	35.3773	9,90
Gesperrt	rot	6600,0 x 5,0	35.3772	9,90
Retoure	rot	6600,0 x 5,0	35.3774	9,90

Qualitätskennzeichnung

Qualitätskennzeichnungs-Etiketten als Begleiter Ihrer Produkte im Fertigungsprozess.

Die Etiketten im praktischen Bogenformat lassen sich einfach und schnell anbringen und ermöglichen der Qualitätssicherung eine schnelle Identifizierung des jeweiligen Fertigungsstandes Ihrer Produkte.

Qualität: PE-Folie, selbstklebend

Lieferform: 1 VE = 10 Bogen à 12 Stück (= 120 Stück), Preise gelten für 1 VE

ab **0,35**
per Stück

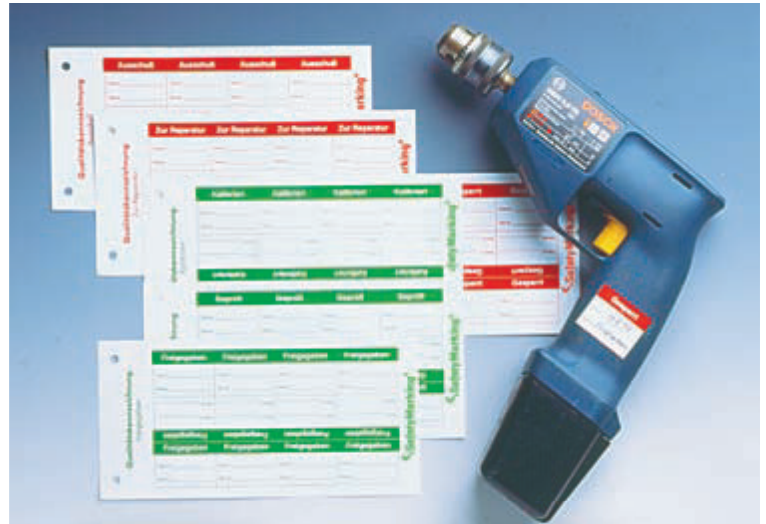

Größe:	Material:	Preis: EUR per VE					
B x H in cm		1	3	7	10	15	20
4,0 x 3,0	Folie Bogen	59,00	52,80	51,70	45,60	44,40	41,50

Mengenrabatt !

Geprüft

Abt.: _____ am: _____

Name: _____

Geprüft
Best.-Nr.: 30.3698/12

Freigegeben

Datum: _____

Name: _____

Freigegeben
Best.-Nr.: 30.3698/11

Kalibriert

Abt.: _____ am: _____

Name: _____

Kalibriert
Best.-Nr.: 30.3698/10

Repariert

Am: _____

durch: _____

Repariert
Best.-Nr.: 30.3698/18

Gesperrt

Abt.: _____ am: _____

Name: _____

Gesperrt
Best.-Nr.: 30.3698/14

Ausschuss

Grund: _____

Datum: _____ Zeichen: _____

Ausschuss
Best.-Nr.: 30.3698/16

Zur Nacharbeit

Abt.: _____ am: _____

Name: _____

Zur Nacharbeit
Best.-Nr.: 30.3698/15

Zur Reparatur

Am: _____ am: _____

Name: _____

Zur Reparatur
Best.-Nr.: 30.3698/13

Geprüft auf elektrische Sicherheit

Am: _____

durch: _____

Geprüft auf ...
Best.-Nr.: 30.3698/19

Wareneingang

Geprüft

Wareneingang / Geprüft
Best.-Nr.: 30.3698/22

Wareneingang

Freigegeben

Wareneingang / Freigegeben
Best.-Nr.: 30.3698/21

Wareneingang

Gesperrt

Wareneingang / Gesperrt
Best.-Nr.: 30.3698/20



ab **4,40**
per Bogen

Klebspunkte zur Qualitätskontrolle

- schnelle Identifizierung des Fertigungsstatus
- schnelles und einfaches Anbringen
- beschreibbar

Qualität: PVC-Folie, selbstklebend, leicht ablösbar

Größe: 3,0 cm Durchmesser

Lieferform: 15 Stück auf Bogen

Text:	Farbe:	Best.-Nr.:	Preis: EUR		
			1	10	25
Geprüft	grün	30.0984	5,15	4,80	4,40
Freigegeben	grün	30.0988	5,15	4,80	4,40
Gesperrt	rot	30.1001	5,15	4,80	4,40

Mengenrabatt !

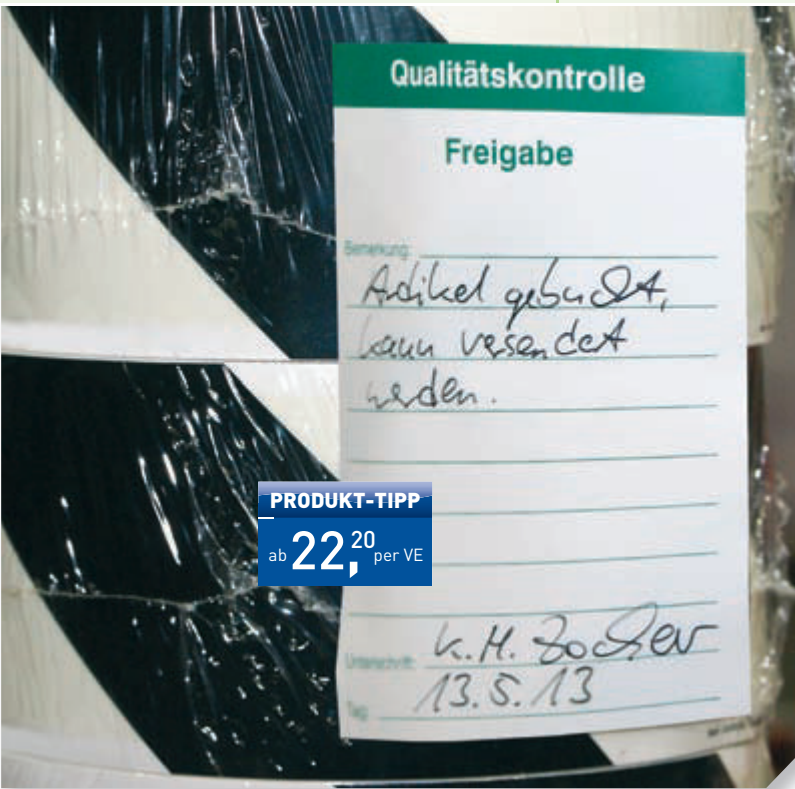

Qualitätskontrolle Freigabe

Best.-Nr.: 21.1016

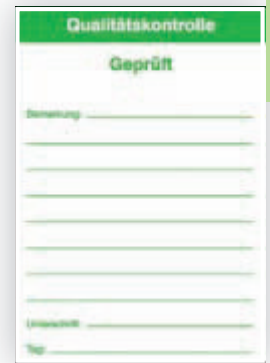

Qualitätskontrolle Geprüft

Best.-Nr.: 21.1013



Qualitätskontrolle Gesperrt

Best.-Nr.: 21.1003



Qualitätskontrolle Zur Nacharbeit

Best.-Nr.: 21.1009

Etiketten zur Feststellung der Qualitätsprüfung

Universal für alle Güter einsetzbar. Selbstklebende, beschreibbare PVC-Folie.

Format: 7,0 x 10,0 cm · Lieferform: Einzeletikett

Verpackungseinheit: 50 Stück, Preise gelten per VE bei Abnahme einer Sorte.

Preis: EUR per VE	
1	5
25,40	23,40
	22,20

Mengenrabatt!

Hinweis- und Motivationschilder für die Qualitätssicherung



Qualitätssicherung Freigabe

Größe:	Material:	Best.-Nr.:	Preis: EUR
30,0 x 20,0	Kunststoff	43.3678	6,65



Qualitätssicherung Gesperrt

Größe:	Material:	Best.-Nr.:	Preis: EUR
30,0 x 20,0	Kunststoff	43.3680	6,65



Qualitätssicherung Zur Nacharbeit

Größe:	Material:	Best.-Nr.:	Preis: EUR
30,0 x 20,0	Kunststoff	43.3682	6,65



Zuständig für Qualitätssicherung

Größe:	Material:	Best.-Nr.:	Preis: EUR
30,0 x 20,0	Kunststoff	43.3683	6,65



Qualität ist - wenn der Kunde zurückkommt und nicht das Produkt

Größe:	Material:	Best.-Nr.:	Preis: EUR
30,0 x 20,0	Kunststoff	43.3685	6,65



Qualität bedeutet - kontinuierliche Verbesserung

Größe:	Material:	Best.-Nr.:	Preis: EUR
30,0 x 20,0	Kunststoff	43.3686	6,65



Magnettaschen

- aus strapazierfähiger Kunststoffolie
- extra hohe Haftkraft

Diese flexiblen Magnettaschen verfügen über zwei extra starke Magnete, die auch bei starken Erschütterungen oder bei geringen Haftflächen (Gitterboxen) sicheren Halt geben. Durch die transparente Vorderseite können die eingesteckten Unterlagen problemlos gelesen werden. Wahlweise mit und ohne Regenschutzklappe (RS).

Größe:	Best.-Nr.:	Preis: EUR			
		10	50	100	250
22,5 x 22,0	KN 5000/..	5,20	4,85	4,65	4,25
22,5 x 22,0 (RS)	KN 5001/..	5,50	5,20	4,95	4,65
22,5 x 35,5	KN 4000/..	5,50	5,20	4,95	4,65
22,5 x 35,5 (RS)	KN 4001/..	5,85	5,50	5,30	4,95
31,0 x 27,5	KN 4002/..	5,70	5,35	5,20	4,85
31,0 x 27,5 (RS)	KN 4003/..	6,05	5,70	5,50	5,20
26,0 x 36,5	KN 4004/..	6,15	5,85	5,60	5,30
26,0 x 36,5 (RS)	KN 4005/..	6,45	6,15	5,95	5,60

*Mindestabnahme: 10 Stück einer Sorte

Mengenrabatt !

! Bitte ergänzen Sie die Bestell-Nr. mit der Farb-Nr.



ab 5,⁶⁰

Magnetische Kennzeichnungspads, beidseitig bedruckt

- für Ihre Qualitätsprüfung
- extra hohe Haftkraft

Zwei extra starke Magnete sorgen für sicheren Halt auf allen magnet-haftenden Oberflächen.

Format: 11,0 x 11,0 cm

Text:	Farbe:	Best.-Nr.:	Preis: EUR	
			10	50
Freigabe	grün	KN 3000	6,70	5,60
Nacharbeit	gelb	KN 3001	6,70	5,60
Gesperrt	rot	KN 3002	6,70	5,60

*Mindestabnahme: 10 Stück einer Sorte

Mengenrabatt !

Wenn Sie nach europäischen Anforderungen produzieren, dokumentieren Sie Ihren Sicherheitsstandard mit der CE-Kennzeichnung.

Hierdurch zeigen Sie Ihren Kunden, dass Sie die in den EG-Richtlinien vorgesehenen Konformitätsbewertungsverfahren durchgeführt haben.



CE-Kennzeichnung auf Rolle

Größe:	Material:	Best.-Nr.:	Preis: EUR
B x H in cm	Folie Rolle	31.1696	98,00



CE-Kennzeichnung auf Bogen

Größe:	Material:	Best.-Nr.:	Preis: EUR
B x H in cm			
Ø 1,5	Folie Bogen	30.1645	8,35
2,0 x 1,5	Folie Bogen	30.1640	10,10
3,4 x 2,5	Folie Bogen	30.1641	6,45
4,8 x 3,5	Folie Bogen	30.1642	5,05

Dokumentation Ihrer Sicherheitsstandards

i Produktinfo

Diese Tabelle gibt Ihnen eine Übersicht der lieferbaren Ausführungen und Mengen je Bogen oder Rolle.

Zeichengröße:	Lieferform:	Nutzen:
1,25 x 1,25 cm	Rolle	500 Stück
2,50 x 1,25 cm	Rolle	500 Stück
1,50 Ø cm	Bogen	40 Stück
2,00 x 1,50 cm	Bogen	40 Stück
3,40 x 2,50 cm	Bogen	16 Stück
4,80 x 3,50 cm	Bogen	8 Stück

PRODUKT-TIPP

ab 5,⁰⁵ per Bogen

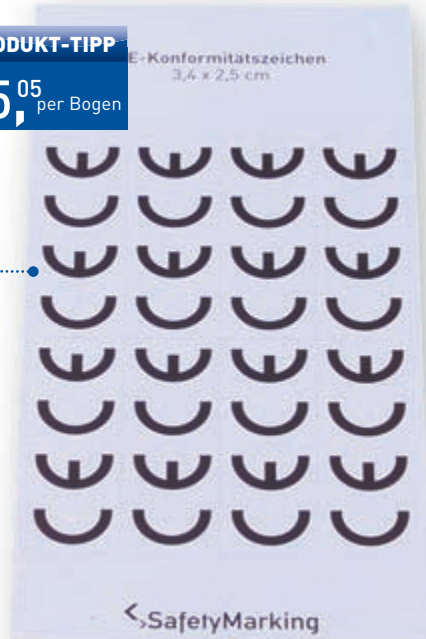

Inventarschilder

Aus fälschungssicherer Dokumentenfolie mit stark haftendem Kleber.

Neutrale Ausführung. In verschiedenen Grundfarben mit weißem Beschriftungsfeld. Die Lieferung erfolgt in handlichen Bogen mit angestanzten Einzelschildern.

Die Beschriftung kann mit einem wasserfesten Spezialfaserschreiber (Seite 137) durchgeführt werden.



Größe:	Material:	Preis: EUR					
B x H in cm		1	10	20	30	50	100
2,0 x 1,2	Folie Bogen	15,80	14,90	13,90	13,80	13,00	11,50
4,0 x 1,5	Folie Bogen	13,40	12,90	12,20	11,80	11,20	9,40
4,0 x 3,0	Folie Bogen	13,30	8,05	7,65	7,50	7,20	6,20

Mengenrabatt!

ab **6,20** per Bogen



Inventar-Nr.:			
Farbe:	Größe: B x H in cm	Nutzen:	Best.-Nr.:
■ violett	2,0 x 1,2	48	30.1745
■ braun	2,0 x 1,2	48	30.1746

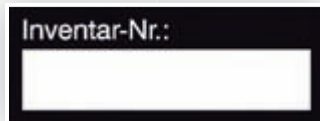

Inventar-Nr.:			
Farbe:	Größe: B x H in cm	Nutzen:	Best.-Nr.:
■ schwarz	4,0 x 1,5	20	30.1740
■ blau	4,0 x 1,5	20	30.1741
■ rot	4,0 x 1,5	20	30.1742
■ grün	4,0 x 1,5	20	30.1743



Inventar			
Farbe:	Größe: B x H in cm	Nutzen:	Best.-Nr.:
■ schwarz	4,0 x 3,0	12	30.1758
■ blau	4,0 x 3,0	12	30.1759
■ rot	4,0 x 3,0	12	30.1760

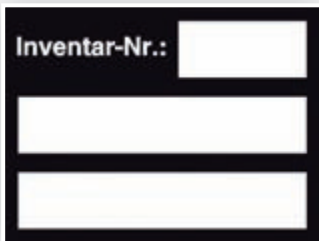

Inventar-Nr.:			
Farbe:	Größe: B x H in cm	Nutzen:	Best.-Nr.:
■ schwarz	4,0 x 3,0	12	30.1754
■ blau	4,0 x 3,0	12	30.1755
■ rot	4,0 x 3,0	12	30.1756
■ grün	4,0 x 3,0	12	30.1757

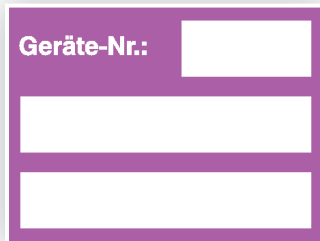

Geräte-Nr.:			
Farbe:	Größe: B x H in cm	Nutzen:	Best.-Nr.:
■ violett	4,0 x 3,0	12	30.1024

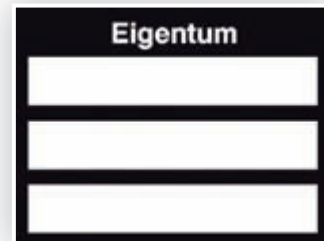

Eigentum			
Farbe:	Größe: B x H in cm	Nutzen:	Best.-Nr.:
■ schwarz	4,0 x 3,0	12	30.1025

↳ SignPlus® Individuelle Fertigung

Material: Dokumentenfolie, selbstklebend (selbsterstörend bei Ablöseversuch)

Grundfarbe: weiß

Lieferform: Einzeletiketten, angestanzt auf Bogen

Bitte bei der Bestellung angeben:

- Größe des Inventarschildes
- Grund-, Schrift- und/oder Logofarbe
- Skizze mit Text und ggf. Logo beifügen

Weitere Informationen finden Sie auf Seite 242.

Druckfarben:



+ Mehrfarbigkeit möglich

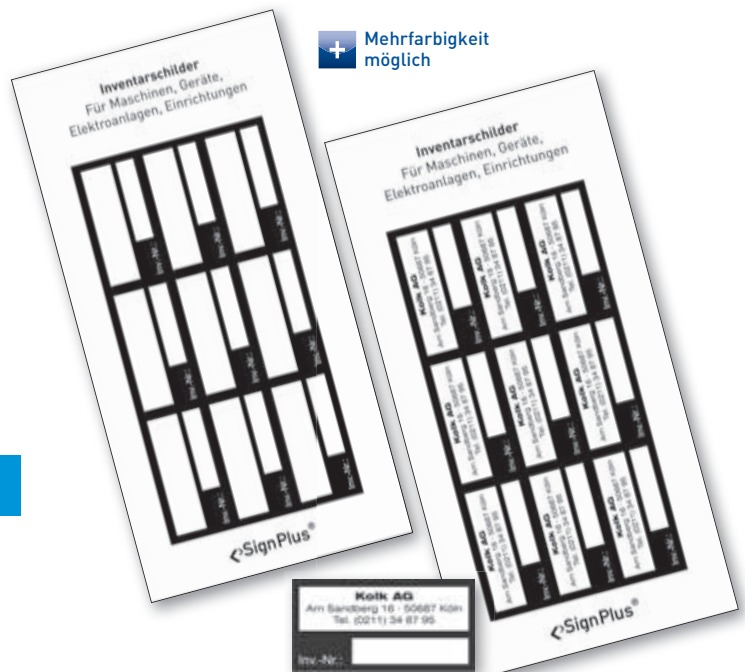

Fortlaufend nummerierte Lageretiketten in fünf Farben

Qualität: Papier, permanent haftend
Lieferform: 1000 Stück auf Rolle

fortlaufende, 4-stellige Nummer (1 – 1000)

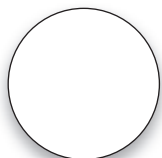

.../01 weiß



.../03 grün



.../04 blau



.../05 orange



.../06 rot



51,⁵⁰
pro Rolle

! Bitte ergänzen Sie die Bestell-Nr. mit der Farb-Nr.

Größe: Ø in cm	Material:	Nutzen pro Rolle:	Best.-Nr.:	Preis: EUR	A
3,8	Papier, permanent	1000	32.3538/..		51,50

Nummerierte Lageretiketten, auf Rolle

Qualität: Papier, permanent haftend
Lieferform: 500 Stück auf Rolle



.../00



.../01



.../02



.../03



.../04



.../05



.../06



.../07



.../08



.../09



.../10



.../11



.../12



.../13



.../14



.../15



.../2014



.../2015

Größe: Ø in cm	Material:	Nutzen pro Rolle:	Best.-Nr.:	Preis: EUR	A
3,8	Papier, permanent	500	32.3520/..		9,95

! Bitte ergänzen Sie die Bestell-Nr. mit der Symbol-Nr.

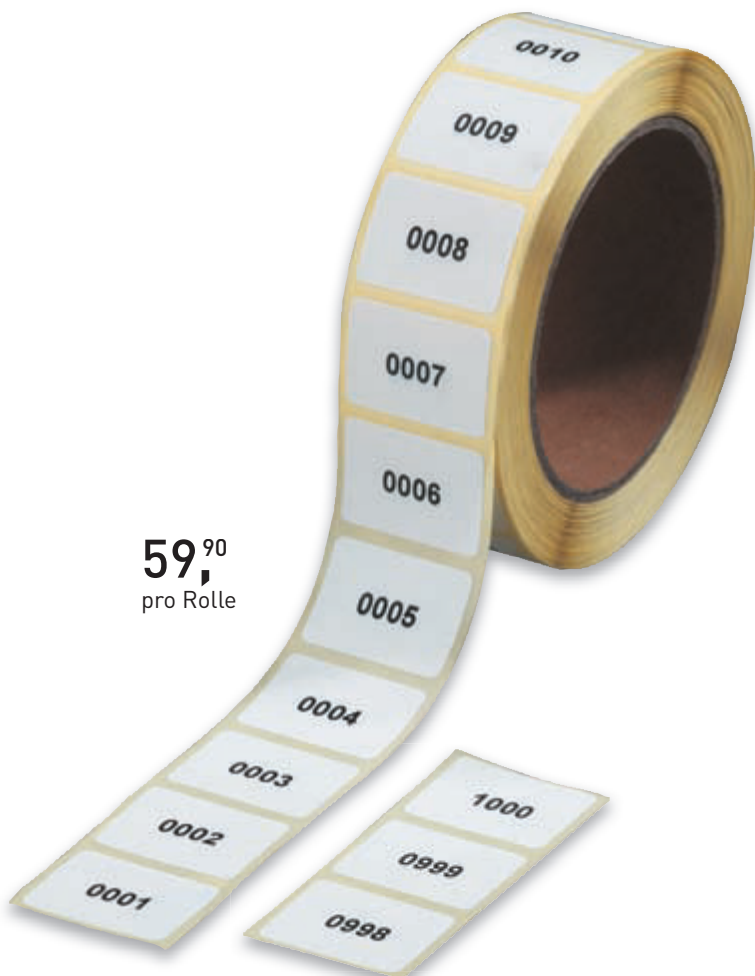

59,⁹⁰
pro Rolle

Fortlaufend nummerierte Ziffern-Etiketten, auf Rolle

Qualität: Papier permanent haftend
Lieferform: 1000 Stück auf Rolle

fortlaufende, 4-stellige Nummer (1 – 1000)

Größe: B x H in cm	Material:	Nutzen pro Rolle:	Best.-Nr.:	Preis: EUR	A
3,1 x 2,2	Papier, permanent	1000	32.3521		59,90

**Beschriftbare Lageretiketten,
auf Rolle**
in zwei Größen und sechs Farben

Qualität: Papier, permanent oder ablösbar
Lieferform: 500 Stück auf Rolle



ab **19,⁹⁰**
pro Rolle

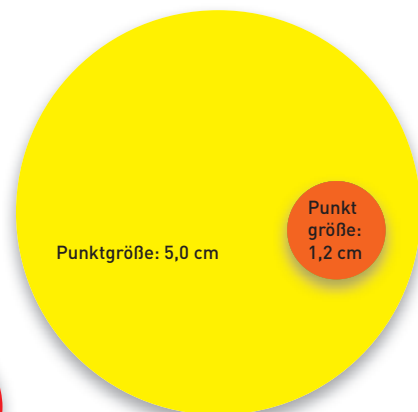

Punktgröße: 5,0 cm

Punktgröße: 1,2 cm

Abb.: Originalgröße

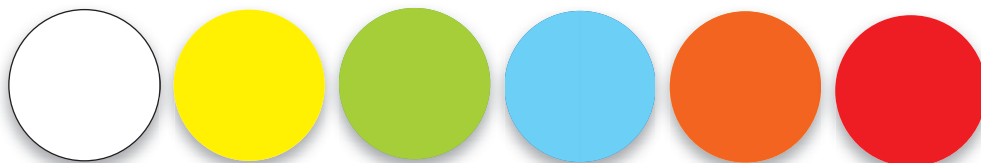

.../01 weiß .../02 gelb .../03 grün .../04 blau .../05 orange .../06 rot

Größe: Ø in cm	Material:	Nutzen pro Rolle:	Best.-Nr.:	Preis: EUR	A
1,2	Papier, ablösbar	500	32.3522/..	19,90	
5,0	Papier, ablösbar	500	32.3523/..	22,50	
1,2	Papier, permanent	500	32.3524/..	19,90	
5,0	Papier, permanent	500	32.3525/..	22,50	



Bitte ergänzen Sie die
Bestell-Nr. mit der Farb-Nr.

Warenauszeichnung und Lagerorganisation

Beschriftbare Etiketten auf Bogen in zwei Größen und vier Farben

Qualität: Leuchtfarbenpapier, ablösbar oder permanent
Lieferform: Etiketten auf Bogen

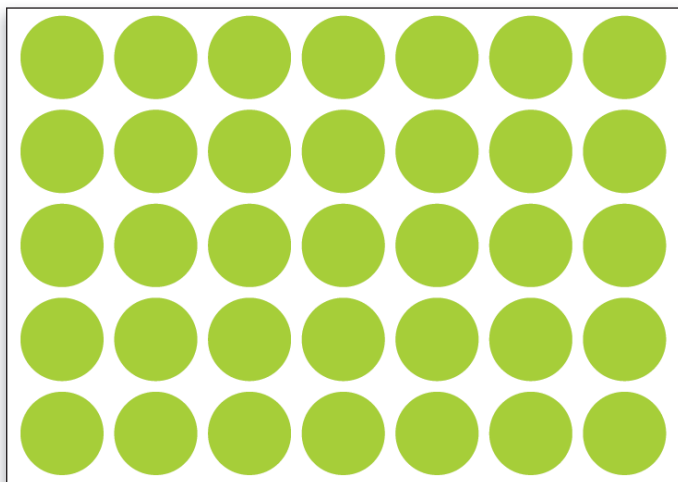

Punktgröße: 1,9 cm
Bestell-Beispiel: 32.3526/03

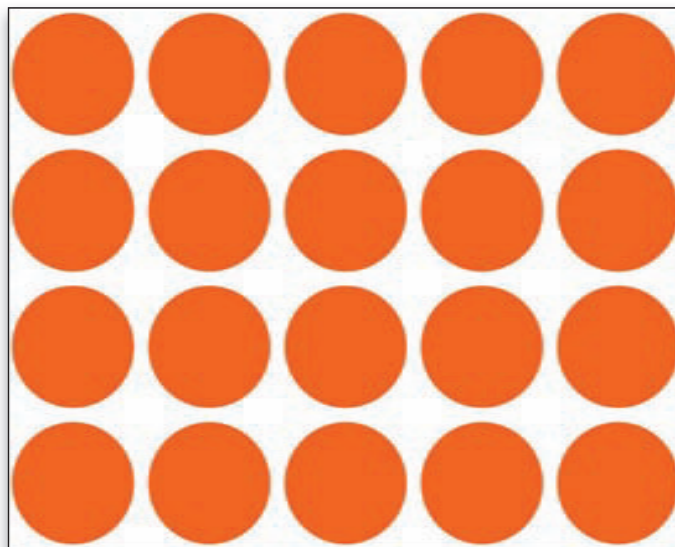

Punktgröße: 3,8 cm
Bestell-Beispiel: 32.3527/06

ab **23,¹⁰**
per VE

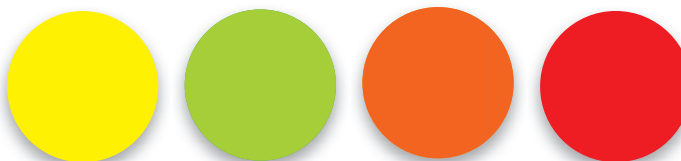

.../02 gelb .../03 grün .../05 orange .../06 rot

Größe: Ø in cm	Material:	Nutzen:	Best.-Nr.:	Preis: EUR per VE	A
1,9	Papier, ablösbar	28 Bogen à 35 Stück	32.3526/..	23,10	
3,8	Papier, ablösbar	20 Bogen à 20 Stück	32.3527/..	30,50	
1,9	Papier, permanent	28 Bogen à 35 Stück	32.3528/..	23,10	
3,8	Papier, permanent	20 Bogen à 20 Stück	32.3529/..	30,50	



Bitte ergänzen Sie die
Bestell-Nr. mit der Farb-Nr.



Abb.:
Originalgröße



Bitte ergänzen Sie die Bestell-Nr.
mit der Farb-Nr.

Leuchtpfeile aus Haftpapier
2,2 x 3,2 cm

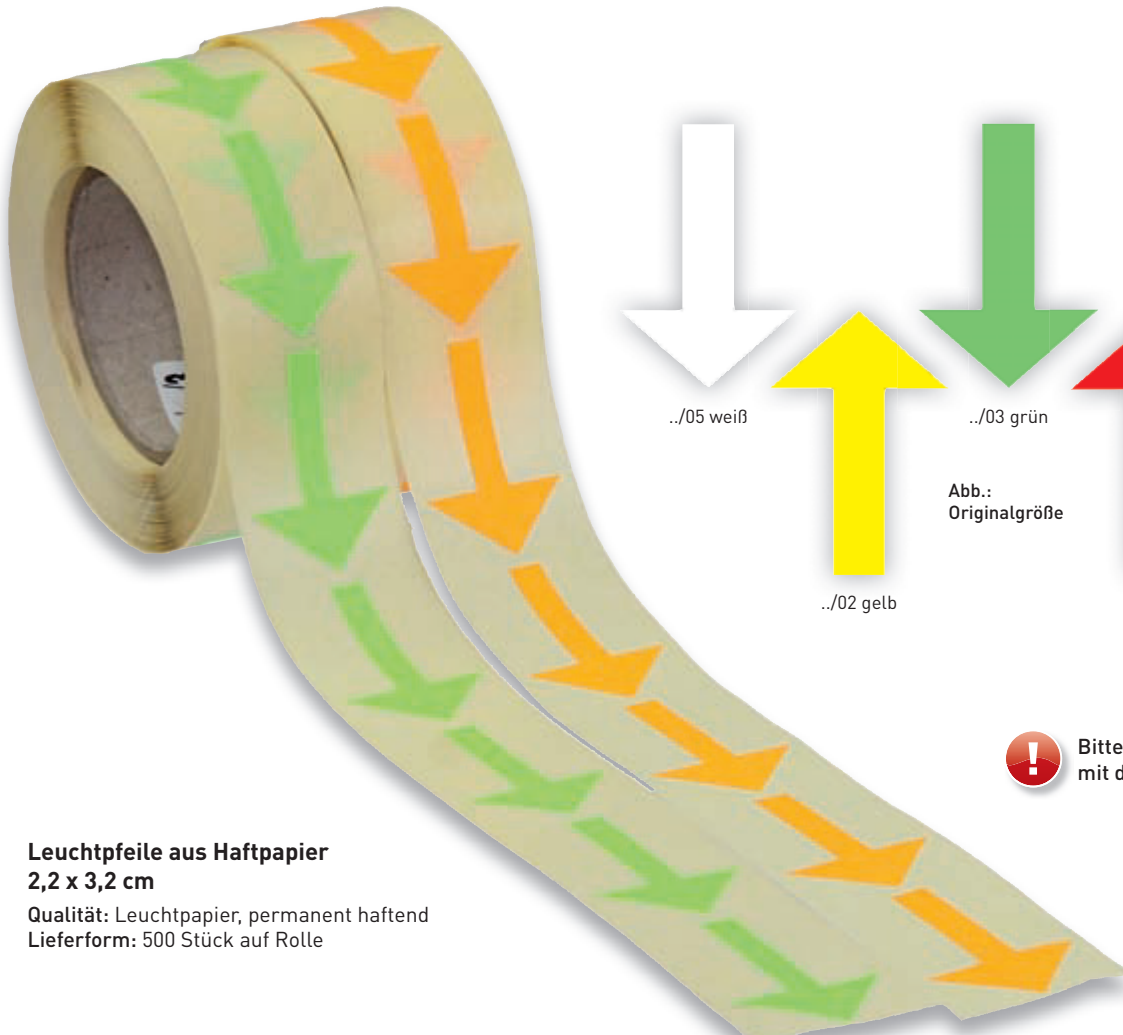
Qualität: Leuchtpapier, permanent haftend
Lieferform: 500 Stück auf Rolle

Größe: B x H in cm	Material:	Nutzen pro Rolle:	Best.-Nr.:	Preis: EUR	A
2,2 x 3,2	Papier, permanent	500	32.3533/..		18,90

Individuelle Papieretiketten
Quadrat, Rechteck,
Dreieck und Pfeil in 5 Farben

Qualität: Papier, permanent haftend,
beschriftbar
Lieferform: 500 Stück auf Rolle



Abb.:
Originalgröße

Form und Größe: B x H in cm	Material:	Nutzen pro Rolle:	Best.-Nr.:	Preis: EUR	A
Quadrat 2,5 x 2,5	Papier, permanent	500	32.3534/..		39,90
Rechteck 5,0 x 1,9	Papier, permanent	500	32.3535/..		39,90
Dreieck 3,2 x 2,2	Papier, permanent	500	32.3536/..		39,90
Pfeil 5,0 x 2,8	Papier, permanent	500	32.3537/..		39,90

Mögliche Farbvarianten:



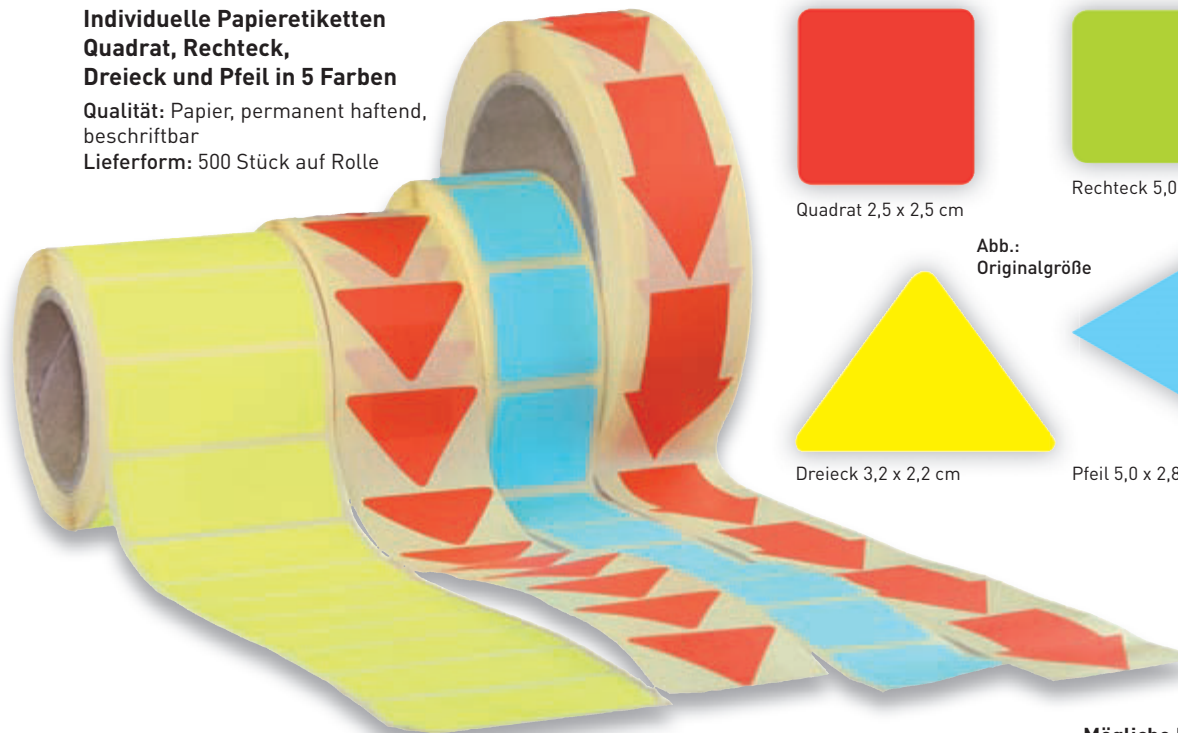
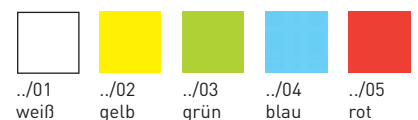
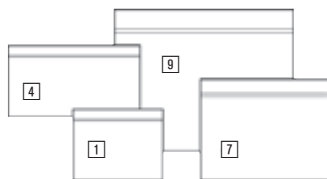

- 1 ohne Textaufdruck
- 2 „Lieferschein - Packing List“
- 3 „Lieferschein - Rechnung“
„Packing List - Invoice“
- 4 ohne Textaufdruck
- 5 „Lieferschein - Packing List“
- 6 „Lieferschein - Rechnung“
„Packing List - Invoice“
- 7 ohne Textaufdruck
- 8 „Lieferschein - Rechnung“
„Packing List - Invoice“
- 9 ohne Textaufdruck



praktischer Dispenserkarton



Klebeverschluss mit Fingerlifstreifen für einfaches Entnehmen der Dokumente



klebstofffreie Zone am Einsteckschlitz



vollflächig haftend auf Karton, Metall, Kunststoff

PRODUKT-TIPP

ab 10,20
1 VE = 250 Stück



WoPac – Selbstklebende Dokumententaschen

Selbstklebetaschen für alle logistischen Aufgaben wie das Versenden von Rechnungen, Lieferscheinen oder Frachtbegleitpapieren außen am Pappstück. Serienmäßig in neun Standardausführungen

1 VE = 1 Karton mit 250 Stück Dokumententaschen

Größe:	Best.-Nr.:	Preis: EUR per VE						
		1	2	4	8	12	20	
1 DIN C6	DB 22370	12,50	12,10	11,10	10,60	10,50	10,20	
2 DIN C6	DB 22181	12,50	12,10	11,10	10,60	10,50	10,20	
3 DIN C6	DB 22184	12,50	12,10	11,10	10,60	10,50	10,20	
4 DIN lang	DB 22371	16,40	15,90	14,60	14,00	13,70	13,40	
5 DIN lang	DB 22192	16,40	15,90	14,60	14,00	13,70	13,40	
6 DIN lang	DB 22182	16,40	15,90	14,60	14,00	13,70	13,40	
7 DIN C5	DB 22372	19,60	18,80	17,60	16,70	16,40	16,10	
8 DIN C5	DB 22183	20,50	19,70	18,30	17,60	17,30	16,90	
9 DIN C4	DB 22199	51,30	49,60	45,80	44,00	43,10	42,10	

Mengenrabatt!

Verpackungs- und Warnetiketten informieren über Inhalte und Handhabung von Versandstücken.

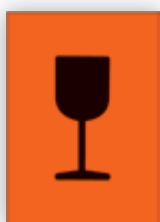

.../01

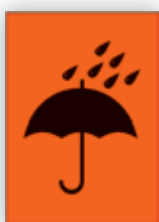

.../02



.../03



.../05



.../06



.../08

Versandgut- und Verpackungsetiketten 7,4 x 10,5 cm

Qualität: Leuchtpapier, permanent haftend
Lieferform: 500 Stück auf Rolle

Größe:	Nutzen pro Rolle:	Best.-Nr.:	Preis: EUR
B x H in cm 7,4 x 10,5	500	32.3540/..	47,30



Bitte ergänzen Sie die Bestell-Nr. mit der Symbol-Nr.

Verpackungsetiketten

Qualität: Folie, selbstklebend
Lieferform: 100 Stück per VE

NEU



1

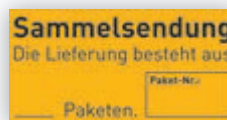

2



4



3



6



5



7



8

Ausführung:	Größe: B x H in cm	Best.-Nr.:	Preis: EUR per VE
1 Achtung! Zum Öffnen des ...	10,0 x 5,0	21.D2501	18,90
2 Sammelsendung	10,0 x 5,0	21.D2502	18,90
3 Achtung! Ware innenliegend	10,0 x 5,0	21.D2503	18,90
4 Oben - Unten (bunt)	5,0 x 10,0	21.D2504	18,90
5 Oben - Unten	5,0 x 10,0	21.D2505	18,90
6 Vorsicht Glas!	10,0 x 5,0	21.D2506	18,90
7 Vorsicht! Hochempfindliche ...	10,0 x 5,0	21.D2507	18,90
8 Vorsicht! Nicht belasten	10,0 x 5,0	21.D2508	18,90

Gefahretiketten nach GGVSE/ADR, RID, ADNR (Straßen- und Bahnverkehr), IMDG (Seefahrt) und IATA (Luftfahrt)

Die Gefahretiketten mit den englischsprachigen Texten dienen vornehmlich der Kennzeichnung von Verpackungen im Luftverkehr (IATA/ICAO). Für Straße und Schiene können sowohl die textneutralen als auch die Gefahretiketten mit zusätzlichen Texten eingesetzt werden. Es dürfen ausschließlich Texte verwendet werden, die Aussagen über die Art der Gefahr und die bei der Handhabung zu treffenden Vorsichtsmaßnahmen enthalten.

Einzeletiketten, selbstklebende PVC-Folie A

Größe:	Best.-Nr.:	Preis: EUR					
		1	100	250	500	1000	
1 10 x 10 cm	21.2260/..	2,45	0,97	0,53	0,46	0,36	
3 25 x 25 cm	21.2264/..	5,65	2,05	1,90	1,80	1,60	

Mengenrabatt !

Einzeletiketten auf Rolle mit 500 Stück, selbstklebendes Haftpapier, wasserabweisend durch Drucklackbeschichtung A

Größe:	Best.-Nr.:	Preis: EUR per Stück bei Abnahme ab					
		1	2	6	10	15	20
4 10 x 10 cm	32.2263/..	52,80	48,90	39,90	35,30	33,00	29,90

Mengenrabatt !

Einzeletiketten auf Rolle mit 1000 Stück, selbstklebendes Haftpapier, wasserabweisend durch Drucklackbeschichtung A

Größe:	Best.-Nr.:	Preis: EUR per Rolle bei Abnahme ab					
		1	2	6	10	15	20
5 10 x 10 cm	32.2260/..	96,60	86,80	70,60	61,80	58,20	54,20

Mengenrabatt !

Einzeletiketten auf Rolle mit 500 Stück, selbstklebende PE-Folie (Polyethylen-Folie) A

Größe:	Best.-Nr.:	Preis: EUR per Rolle bei Abnahme ab					
		1	2	6	10	15	20
6 10 x 10 cm	31.2260/..	111,50	102,10	92,40	83,00	74,20	65,20

Mengenrabatt !

Bitte ergänzen Sie die Bestell-Nr. mit der jeweiligen Bild-Nr.



ab **29,90**
per Rolle

Wasserabweisende, selbstklebende Gefahretiketten nach GGVSE/ADR, RID, ADNR, IMDG und IATA

 ../140 Klasse 1 Explosive Stoffe und Gegenstände mit Explosivstoff 1 3	 ../141 Unterklasse 1.4 Explosive Stoffe und Gegenstände mit Explosivstoff 3 4	 ../136 Klasse 2.1 Entzündbare Gase 1 3 4 5	 ../144 Klasse 2.1 Entzündbare Gase (+ Zusatztext) 1 3 4
 ../109 Klasse 2.2 Nicht entzündbare, nicht giftige, komprimierte Gase 1 3 4 5	 ../129 Klasse 2.3 Giftige Stoffe (+ Zusatztext) 1 3 4 6	 ../137 Klasse 3 Entzündbare, flüssige Stoffe 1 3 4 5 6	 ../128 Klasse 3 Entzündbare, flüssige Stoffe (+ Zusatztext) 1 3 4 5 6
 ../133 Klasse 3 Entzündbare, flüssige Stoffe UN1202 Diesel 1	 ../134 Klasse 3 Entzündbare, flüssige Stoffe UN1203 Benzin 1	 ../112 Klasse 4.1 Entzündbare, feste Stoffe 1 3 4 5 6	 ../147 Klasse 4.1 Entzündbare, feste Stoffe (+ Zusatztext) 1 3 4 5

Material: Die ersten zwei Ziffern der Bestellnummer beschreiben die Ausführung. Weitere Infos auf den Seiten 4 und 5.
 21. Weich-PVC-Folie, selbstklebend
 31. Folienetiketten, selbstklebend, auf Rolle
 32. Papieretiketten, selbstklebend, auf Rolle



../113
Klasse 4.2
Selbstentzündliche Stoffe

1 3 4



../148
Klasse 4.2
Selbstentzündliche Stoffe
(+ Zusatztext)

1



../114
Klasse 4.2
Entzündliche Feststoffe (wasseraktiv)

1 3 4



../149
Klasse 4.2
Entzündliche Feststoffe (wasseraktiv)
(+ Zusatztext)

1



../116
Klasse 5.1
Entzündend (oxidierend) wirkende
Stoffe

1 3 4 6



../150
Klasse 5.1
Entzündend (oxidierend) wirkende
Stoffe (+ Zusatztext)

1 3 4 6



../117
Klasse 5.2
Organische Peroxide

1 3 4



../118
Klasse 6.1
Giftige Stoffe

1 3 4 5 6



../152
Klasse 6.1
Giftige Stoffe
(+ Zusatztext)

1 3 5 6



../130
Klasse 6.2
Ansteckungsgefährliche Stoffe

1 4 5



../120
Klasse 7 (A)
Radioaktive Stoffe (Kategorie I)

1



../121
Klasse 7 (B)
Radioaktive Stoffe (Kategorie II)

1



../123
Klasse 7 (D)
Radioaktive Stoffe

1 3



../124
Klasse 8
Ätzende Stoffe

1 3 4 5 6



../132
Klasse 8
Ätzende Stoffe (+ Zusatztext)

1 3 4 5 6



../125
Klasse 9
Verschiedene gefährliche Stoffe

1 3 4 5 6

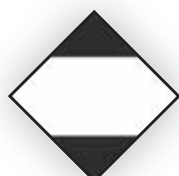

../157
LQ/
begrenzte Mengen
Straßen-, Schienen- und Seeverkehr

1 3 5 6



../158
LQ/
begrenzte Mengen
Luftverkehr

1



../154
Zur
Selbstbeschriftung

1 5 6



../156
Zusätzliche
Kennzeichnung
für umweltgefährdende Stoffe

1 3 5 6



Vor Nässe schützen A

Größe: B x H in cm	Material:	Best.-Nr.:	Preis: EUR
7,4 x 10,5	Folie Rolle	31.2232	62,70
7,4 x 10,5	Papier Rolle	32.2232	41,00
7,4 x 10,5	Folie	21.2232	1,80
14,8 x 21,0	Folie	21.2234	2,50

1) Lieferform: 500 Etiketten auf Rolle

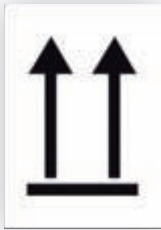

Oben A

Größe: B x H in cm	Material:	Best.-Nr.:	Preis: EUR
7,4 x 10,5	Folie Rolle	31.2236	62,70
7,4 x 10,5	Papier Rolle	32.2236	41,00
7,4 x 10,5	Folie	21.2236	1,80
14,8 x 21,0	Folie	21.2238	2,50

1) Lieferform: 500 Etiketten auf Rolle



PREIS-TIPP

1,50

Vorsichtig verschieben (GGVE/RID) A

Größe: B x H in cm	Material:	Best.-Nr.:	Preis: EUR
10,5 x 7,4	Folie	21.2256	1,50



Kopflastig A

Größe: B x H in cm	Material:	Best.-Nr.:	Preis: EUR
7,4 x 10,5	Folie Rolle	31.2252	62,70
7,4 x 10,5	Papier Rolle	32.2252	41,00
7,4 x 10,5	Folie	21.2252	1,80
14,8 x 21,0	Folie	21.2254	2,50

1) Lieferform: 500 Etiketten auf Rolle



Vorsicht zerbrechlich A

Größe: B x H in cm	Material:	Best.-Nr.:	Preis: EUR
7,4 x 10,5	Folie Rolle	31.2240	62,70
7,4 x 10,5	Papier Rolle	32.2240	41,00
7,4 x 10,5	Folie	21.2240	1,80
14,8 x 21,0	Folie	21.2242	2,50

1) Lieferform: 500 Etiketten auf Rolle



CONTAINS CRYOGENIC LIQUID A

Größe: B x H in cm	Material:	Best.-Nr.:	Preis: EUR
7,4 x 10,5	Folie	21.2255	1,50

Gefahrgut-Aufkleber mit UN-Nummer

Die GGVS/ADR verlangt, dass jedes Versandstück deutlich und dauerhaft mit der Kennzeichnungsnummer des Gutes versehen ist, die auch dem Beförderungspapier entspricht.

Heizöl und Diesel



1

ab 0,54

Benzin



2



Erwärmte Stoffe A

Größe: SL in cm	Material:	Best.-Nr.:	Preis: EUR
25,0	Folie	21.2259	4,80



Service

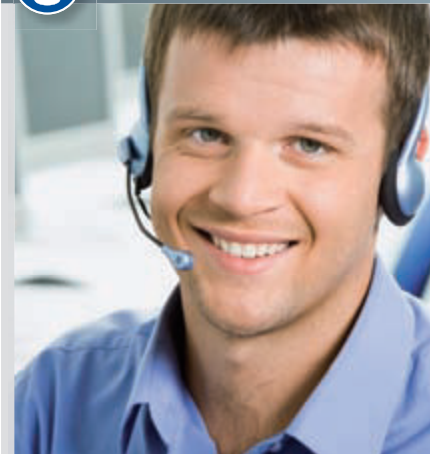

Benötigen Sie Verpackungskennzeichnung, welche Sie in unserem Katalog nicht gefunden haben? Rufen Sie uns einfach an!

Gefahrgut-Aufkleber mit UN-Nummer, einzeln und auf Rolle A

Name:	Größe: B x H in cm	Material:	Nutzen:	Best.-Nr.:	Preis: EUR				
					1	25	50	100	250
1 UN 1202	14,0 x 5,0	Folie	einzel	21.3365	1,50	1,25	0,94	0,77	0,54
2 UN 1203	14,0 x 5,0	Folie	einzel	21.2266	1,50	1,25	0,94	0,77	0,54

Material: Die ersten zwei Ziffern der Bestellnummer beschreiben die Ausführung. Weitere Infos auf den Seiten 4 und 5.
 21. Weich-PVC-Folie, selbstklebend
 32. Etiketten aus Spezialpapier, selbstklebend, auf Rolle
 31. Folienetiketten, selbstklebend, auf Rolle angestanz
 90. Spezialprodukt (Beschreibung beim Artikel)



90.1169

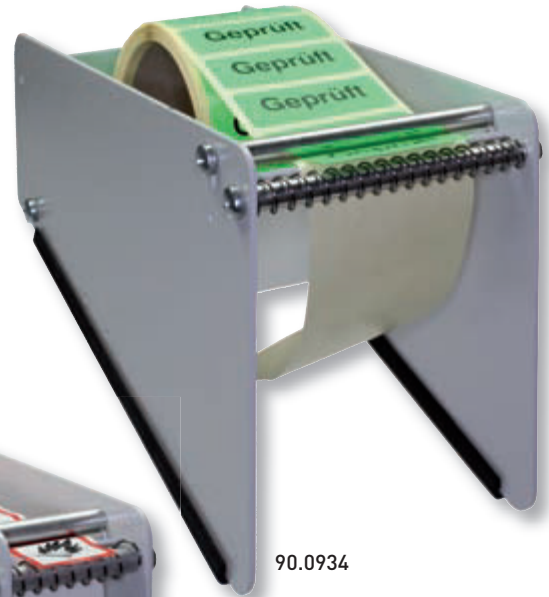

90.0934



90.0801

Handetikettenspender

- praktische Spender für Rollenware
- einfache Entnahme der einzelnen Etiketten
- aus robustem Stahl
- Lieferung ohne Inhalt
- in unterschiedlichen Breiten für eine oder zwei Rollen verfügbar

Breite: in cm	Best.-Nr.:	Preis: EUR	C
4,5	90.0801	41,00	
9,0	90.0934	47,30	
18,0	90.1169	51,50	

ab 41,00



Alle Etikettenspender werden ohne Inhalt geliefert.

Etikettenspender für die einfache Handhabung von Rollenware

RK2002



RK2003



RK2004



RK2005



Kartenspender

- praktische Spender für Rollenware
- einfache Entnahme der einzelnen Etiketten
- in verschiedenen Größen erhältlich
- Abmessungen des Kartenspenders entsprechen der maximalen Rollengröße
- Lieferung ohne Inhalt
- 1 VE = 10 Stück

Größe: B x H x T in cm	Best.-Nr.:	Preis: EUR per VE	A
8,0 x 8,0 x 3,0	RK 2000	9,60	
8,0 x 8,0 x 4,0	RK 2001	9,60	
11,0 x 11,0 x 3,0	RK 2002	9,60	
11,0 x 11,0 x 4,0	RK 2003	9,60	
11,0 x 11,0 x 6,0	RK 2004	9,60	
11,0 x 11,0 x 7,5	RK 2005	9,60	

RK2000

RK2001

hochwertige, selbstklebende Lagerkennzeichnung



PRODUKT-TIPP

ab **62,²⁰**
pro Packung

permanent haftend,
auch für den Außeneinsatz
geeignet

Ziffer	0	1	2	3	4	5	6	7	8	9
Code	10	11	12	13	14	15	16	17	18	19

Zeichen	A	B	C	D	E	F	G	H	I	J	K	L	M
Code	20	21	22	23	24	25	26	27	28	29	30	31	32

Zeichen	N	O	P	Q	R	S	T	U	V	W	X	Y	Z
Code	33	34	35	36	37	38	39	40	41	42	43	44	45

Selbstklebende Ziffern und Buchstaben aus hochwertiger PVC-Folie

- permanent haftend, auch für den Außeneinsatz geeignet
- Einzelziffern und -buchstaben
- 1 Packung enthält 25 Bogen

Größe: B x H in cm	Nutzen: pro Bogen	Schriftgröße: in mm	Best.-Nr.:	Preis: EUR	A
1,4 x 1,9	32	16	90.7050/..	62,20	
2,2 x 3,8	10	25	90.7051/..	62,20	
2,2 x 5,7	10	49	90.7052/..	70,70	
3,8 x 8,9	6	75	90.7053/..	108,60	



Bitte ergänzen Sie die Bestell-Nr. mit dem jeweiligen zweistelligen Code der linken Tabelle.



Kombipackungen Buchstaben A – Z

- 1 Kombipackung Buchstaben enthält 26 Bogen:
- pro Buchstabe ein Bogen

Schriftgröße: in mm	Größe: B x H in cm	Nutzen: pro Bogen	Best.-Nr.:	Preis: EUR	A
16,0	1,4 x 1,9	32	90.7058	62,20	
25,0	2,2 x 3,8	10	90.7059	62,20	
49,0	2,2 x 5,7	10	90.7062	70,70	
75,0	3,8 x 8,9	6	90.7089	108,60	

Kombipackungen Ziffern 1 – 0

- 1 Kombipackung Ziffern enthält 25 Bogen, pro Zahl ein Bogen:
- je 3 Bogen mit den Ziffern: 1 / 2 / 3 / 4 / 5
- je 2 Bogen mit den Ziffern: 6 / 7 / 8 / 9 / 0

Schriftgröße: in mm	Größe: B x H in cm	Nutzen: pro Bogen	Best.-Nr.:	Preis: EUR	A
16,0	1,4 x 1,9	32	90.7054	62,20	
25,0	2,2 x 3,8	10	90.7055	62,20	
49,0	2,2 x 5,7	10	90.7056	70,70	
75,0	3,8 x 8,9	6	90.7057	108,60	



Schildfix®

Einfache und praktische Kennzeichnungslösung: Selbstklebende Beschriftungsfenster zur Kennzeichnung von Ablagekörben, Regalen, technischen Geräten etc. 20,0 cm breit, variabel zuschneidbar, **seitlich offen**. Mit EDV-beschriftbaren Einsteckschildern.

Größe: B x H in cm	Stück per VE:	Best.-Nr.:	Preis: EUR per VE	A
20,0 x 1,0	10	DI 8010	3,85	
20,0 x 1,5	10	DI 8015	4,30	
20,0 x 2,0	10	DI 8020	5,30	
20,0 x 3,0	5	DI 8030	3,85	
20,0 x 4,0	5	DI 8040	4,30	



Scanfix

wie Schildfix®, jedoch **seitlich und oben offen**. Ideal für die Preis- und Artikelauszeichnung. Mit EDV-beschriftbaren Einsteckschildern.

Größe: B x H in cm	Stück per VE:	Best.-Nr.:	Preis: EUR per VE	A
20,0 x 2,0	5	DI 8044	2,85	
20,0 x 3,0	5	DI 8045	3,25	
20,0 x 4,0	5	DI 8046	3,85	

Lager-/Regal-kennzeichnung



SignPlus® Individuelle Fertigung

Für eine schnelle und korrekte Lieferung benötigen wir folgende Angaben:

1. Ihre individuelle Text- bzw. Druckvorlage
2. Beginn der fortlaufenden Nummerierung
3. Bezeichnung des Barcodes (z.B. Code39 oder Code128)
4. Material (selbstklebende Folie oder Kunststoff)
5. Ihre Wünsche bzgl. Grund-/Schriftfarbe (weiß/schwarz, gelb/schwarz)
6. Ausführung mit oder ohne Rand
7. Abmessung
8. Stückzahl

C-Profil-Rollenware

Rollenlänge: 10,0 m

Größe: L x B in cm	Best.-Nr.:	Preis: EUR	A
1000,0 x 1,0	90.3101	15,50	
1000,0 x 1,5	90.3102	19,40	
1000,0 x 2,0	90.3103	22,50	
1000,0 x 2,5	90.3104	27,70	
1000,0 x 3,0	90.3105	34,00	
1000,0 x 4,0	90.3106	41,70	
1000,0 x 5,0	90.3107	48,70	



ab 15,⁵⁰



Permaflex® C-Profil als Rollenware

Magnetisches Profil zur individuellen Beschriftung von Regalen und Planungstafeln.

Standardfarbe: braun

Lieferform: 1 Rolle = 10,0 m

Zubehör:

Kartonstreifen und Abdeckstreifen aus klarem Kunststoff passend für die Formate der C-Profile.

Kartonstreifen, weiß

Streifenlänge: 1,0 m

Größe: L x B in cm	Stück: per VE	Best.-Nr.:	Preis: EUR per VE	A
100,0 x 1,0	10 Streifen	90.3108	1,55	
100,0 x 1,5	10 Streifen	90.3109	1,70	
100,0 x 2,0	10 Streifen	90.3110	1,85	
100,0 x 2,5	10 Streifen	90.3111	1,95	
100,0 x 3,0	10 Streifen	90.3112	2,90	
100,0 x 4,0	10 Streifen	90.3113	3,50	
100,0 x 5,0	10 Streifen	90.3114	3,75	

Abdeckungen aus klarem Kunststoff

Streifenlänge: 1,0 m

Größe: L x B in cm	Stück: per VE	Best.-Nr.:	Preis: EUR per VE	A
100,0 x 1,0	10 Streifen	90.3115	3,30	
100,0 x 1,5	10 Streifen	90.3116	4,10	
100,0 x 2,0	10 Streifen	90.3117	4,85	
100,0 x 2,5	10 Streifen	90.3118	5,55	
100,0 x 3,0	10 Streifen	90.3119	6,80	
100,0 x 4,0	10 Streifen	90.3120	7,90	
100,0 x 5,0	10 Streifen	90.3121	8,70	

C-Profil-Zuschnitte

Größe: L x B in cm	Stück: per VE	Best.-Nr.:	Preis: EUR per VE	A
6,0 x 1,0	10 Stück	90.3080	2,95	
6,0 x 1,5	10 Stück	90.3081	3,50	
8,0 x 2,0	10 Stück	90.3082	4,40	
8,0 x 2,5	10 Stück	90.3083	5,05	
8,0 x 3,0	10 Stück	90.3084	5,70	
10,0 x 4,0	10 Stück	90.3085	6,80	
12,0 x 5,0	10 Stück	90.3086	8,35	

Permaflex® C-Profil in vorgeschnittenen Längen

Flexible magnetische Etikettenleisten zur Verwendung an Planungstafeln, Schaukästen etc.

Standardfarbe: braun

Lieferform: 1 VE = 10 Zuschnitte

Zubehör:

Kartonstreifen und Abdeckstreifen aus klarem Kunststoff passend für die Formate der C-Profile.

ab 2,⁹⁵

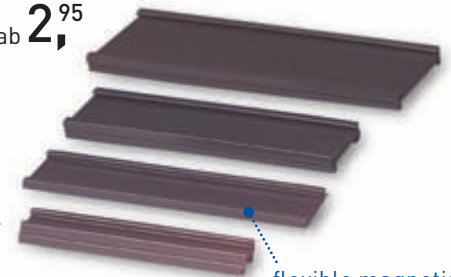

flexible magnetische Etikettenleisten

Kartonstreifen, weiß

zu C-Profil-Zuschnitten

Größe: L x B in cm	Stück: per VE	Best.-Nr.:	Preis: EUR per VE	A
6,0 x 1,0	100 Stück	90.3087	2,95	
6,0 x 1,5	100 Stück	90.3088	4,30	
8,0 x 2,0	100 Stück	90.3089	5,30	
8,0 x 2,5	100 Stück	90.3090	7,70	
8,0 x 3,0	100 Stück	90.3091	8,65	
10,0 x 4,0	100 Stück	90.3092	12,30	
12,0 x 5,0	100 Stück	90.3093	15,50	

Abdeckungen aus klarem Kunststoff

zu C-Profil-Zuschnitten und Kartonstreifen

Größe: L x B in cm	Stück: per VE	Best.-Nr.:	Preis: EUR per VE	A
6,0 x 1,0	100 Stück	90.3094	4,90	
6,0 x 1,5	100 Stück	90.3095	6,90	
8,0 x 2,0	100 Stück	90.3096	10,90	
8,0 x 2,5	100 Stück	90.3097	13,70	
8,0 x 3,0	100 Stück	90.3098	15,50	
10,0 x 4,0	100 Stück	90.3099	21,50	
12,0 x 5,0	100 Stück	90.3100	40,50	



Kartonstreifen



Abdeckungen

Permaflex® Magnetfolie zur Regalbeschriftung

Durch hohe Haftkraft und Flexibilität die optimale Beschriftungsmethode für alle eisenmetallischen Untergründe.

Materialstärke: 0,85 mm
Standardfarbe: weiß

ab 31,⁷⁰

Magnetfolien-Zuschnitte aus Permaflex®

Größe: L x B in cm	Stück: per VE	Best.-Nr.:	Preis: EUR per VE	A
7,0 x 2,0	100 Stück	90.3071	23,90	
8,0 x 2,5	100 Stück	90.3072	31,00	
10,0 x 3,0	100 Stück	90.3073	39,90	
10,0 x 4,0	100 Stück	90.3074	51,50	
10,0 x 5,0	100 Stück	90.3075	62,60	

Magnetfolien-Rollenware aus Permaflex®

Rollenlänge: 15,0 m

Größe: L x B in cm	Best.-Nr.:	Preis: EUR	A
1500,0 x 2,0	90.3076	31,70	
1500,0 x 3,0	90.3077	45,60	
1500,0 x 4,0	90.3078	58,00	
1500,0 x 5,0	90.3079	68,00	

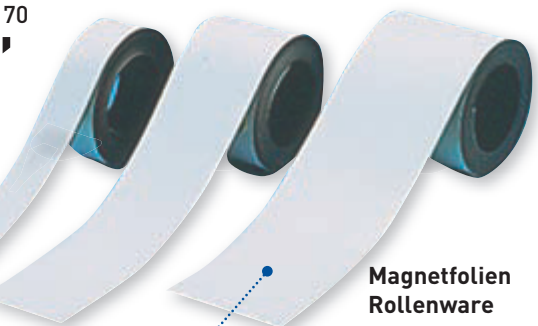

Magnetfolien Rollenware

z.B. zur Beschriftung mit wischfesten Faserschreibern

Faserschreiber

Dieser Schreiber wurde genau auf die Bedürfnisse der Industrie abgestimmt: gestochen scharfes Schriftbild, sofort trocknend. Die verwendete Tinte ätzt leicht ein und ist dauerhaft mit der Oberfläche der Etiketten verbunden.

Lieferform: 1 VE = 5 Faserschreiber

Ausführung:	Farbe:	Best.-Nr.:	Preis: EUR	B
Feinstrich	schwarz	90.7210	29,80	
Superfeinstrich	schwarz	90.7211	29,80	



29,⁸⁰ per VE

PVC-Folie

PREIS-TIPP
6,⁶⁰
per Bogen



Drehrichtungspfeile gebogen rechtsweisend, rot

Größe: B x H in cm	Material:	Best.-Nr.:	Preis: EUR
4,0 x 1,2	Folie Bogen	30.6925	6,60
6,5 x 2,5	Folie Bogen	30.6931	6,60

Drehrichtungspfeile gebogen linksweisend, rot

Größe: B x H in cm	Material:	Best.-Nr.:	Preis: EUR
4,0 x 1,2	Folie Bogen	30.6926	6,60
6,5 x 2,5	Folie Bogen	30.6932	6,60



Produktinfo

für Motoren, Maschinen, Armaturen, Ventile, Schalttafeln.

Material:

PVC-Folie, rechteckig angestanzt auf Bogen. Temperaturbeständig von -40 °C bis +70 °C.

Größe:	Lieferform:	Nutzen:
4,0 x 1,2	Bogen	26
4,5 x 1,5	Bogen	20
6,0 x 1,5	Bogen	10
6,5 x 2,5	Bogen	6
8,0 x 2,5	Bogen	6



Drehrichtungspfeile gerade, schwarz

Größe: B x H in cm	Material:	Best.-Nr.:	Preis: EUR
4,5 x 1,5	Folie Bogen	30.6927	6,60
6,0 x 1,5	Folie Bogen	30.6929	6,60
8,0 x 2,5	Folie Bogen	30.6933	6,60

Drehrichtungspfeile gerade, rot

Größe: B x H in cm	Material:	Best.-Nr.:	Preis: EUR
4,5 x 1,5	Folie Bogen	30.6928	6,60
6,0 x 1,5	Folie Bogen	30.6930	6,60
8,0 x 2,5	Folie Bogen	30.6934	6,60

Aluminium, geprägt und einbrennlackiert, zusätzlich selbstklebend ausgerüstet



Drehrichtungspfeile, silber/schwarz

Größe: B x H in cm	Material:	Best.-Nr.:	Preis: EUR
8,5 x 2,5	Alu	11.0665	2,20

Drehrichtungs- und Richtungspfeile für Motoren, Maschinen, Armaturen etc.

Formgedruckte Drehrichtungs- und Richtungspfeile

zur Kennzeichnung von Armaturen, Ventilen oder Bedienelementen an Maschinen.
Lieferform: auf Rolle, einzeln perforiert

Neue, verbesserte Qualität:

- Druck auf transparenter temperaturbeständiger PVC-Folie (-30 °C bis +140 °C)
- Erhöhung der Klebkraft durch Vergrößerung der Grundfläche
- abriebfest durch transparentes Schutzlaminat

Alle unten genannten Größen bieten wir Ihnen auch in allen RAL-Farben als Sonderanfertigung an. Mindestabnahme: 3 Rollen einer Größe – Preis je Rolle 79,50 EUR. Lieferzeit: ca. 8 – 10 Arbeitstage

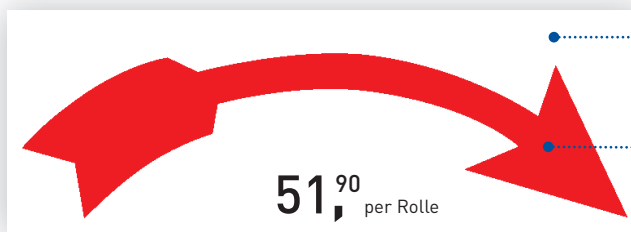

transparente Grundfläche und transparentes Schutzlaminat

zweifacher Druck (weiß grundiert + rot) zur Erhöhung der Erkennbarkeit

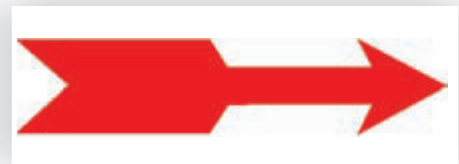

Drehrichtungspfeile gebogen linksweisend, rot

Größe: B x H in cm	Nutzen:	Best.-Nr.:	Preis: EUR
4,0 x 1,2	200	31.9400	51,90
6,8 x 2,2	110	31.9401	51,90
11,2 x 3,2	70	31.9402	51,90

Drehrichtungspfeile gebogen rechtsweisend, rot

Größe: B x H in cm	Nutzen:	Best.-Nr.:	Preis: EUR
4,0 x 1,2	200	31.9406	51,90
6,8 x 2,2	110	31.9407	51,90
11,2 x 3,2	70	31.9408	51,90

Drehrichtungspfeile gerade, rot

Größe: B x H in cm	Nutzen:	Best.-Nr.:	Preis: EUR
3,0 x 0,6	200	31.9412	51,90
6,2 x 1,0	110	31.9413	51,90
15,4 x 2,8	60	31.9414	51,90

Material: Die ersten zwei Ziffern der Bestellnummer beschreiben die Ausführung. Weitere Infos auf den Seiten 4 und 5.

11. Aluminium, geprägt, mit kratzfester Einbrennlackierung
30. Folienetiketten, selbstklebend, auf Bogen angestanz
31. Folienetiketten, selbstklebend, auf Rolle

43. Kunststoff (Hart-PVC), witterungsbeständig
51. Aluminium hart, 0,56 bis 1,0 mm
90. Spezialprodukt (Beschreibung beim Artikel)

**Preise für GRÖßERE
ABNAHMEMENGEN
auf Anfrage**



+ selbstklebend



+ selbstklebend
+ lang-nachleuchtend

lang-nachleuchtend



+ selbstklebend

Größe: Ø in cm	Material:	Best.-Nr.:	Preis: EUR
außen: 6,0 innen: 3,0	Kunststoff	43.1825	1,80
außen: 8,5 innen: 2,3	Kunststoff	43.1826	2,50

Größe: Ø in cm	Material:	Best.-Nr.:	Preis: EUR
außen: 6,0 innen: 3,0	Kunststoff	90.1823	4,65
außen: 8,5 innen: 2,3	Kunststoff	90.1824	5,15

Größe: Ø in cm	Material:	Best.-Nr.:	Preis: EUR
außen: 6,0 innen: 3,0	Kunststoff	43.0664	1,80
außen: 7,5 innen: 2,3	Kunststoff	43.0662	2,20
außen: 8,5 innen: 2,3	Kunststoff	43.0663	2,50



Größe: B x H in cm	Material:	Best.-Nr.:	Preis: EUR
5,2 x 2,6	Alufolie	28.1856	3,75
5,2 x 2,6	Alu 0,56 mm	51.1856	1,15

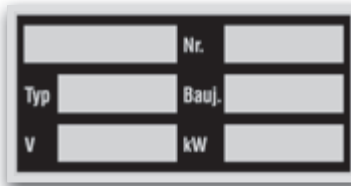

Größe: B x H in cm	Material:	Best.-Nr.:	Preis: EUR
5,2 x 2,6	Alufolie	28.1854	3,75
5,2 x 2,6	Alu 0,56 mm	51.1854	1,15



Größe: B x H in cm	Material:	Best.-Nr.:	Preis: EUR
5,2 x 2,6	Alufolie	28.0765	3,75
5,2 x 2,6	Alu 0,56 mm	51.0765	1,15

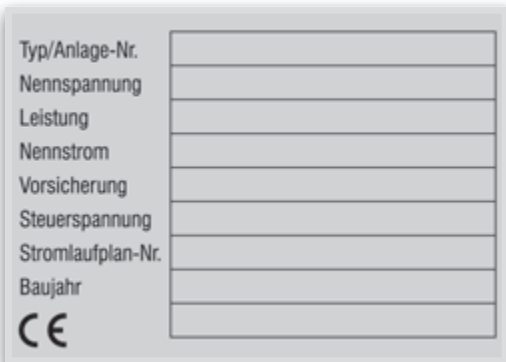

Größe: B x H in cm	Material:	Best.-Nr.:	Preis: EUR
7,4 x 5,2	Alufolie	28.0773	5,70

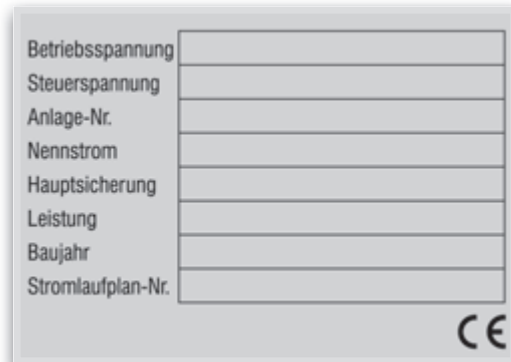

Größe: B x H in cm	Material:	Best.-Nr.:	Preis: EUR
7,4 x 5,2	Alufolie	28.0774	5,70



Größe: B x H in cm	Material:	Best.-Nr.:	Preis: EUR
10,5 x 5,2	Alu 0,56 mm	51.0761	1,40

Produktinfo
Alufolie: 6 Etiketten angestanzt auf Bogen
Alu 0,56 mm: Einzelschild

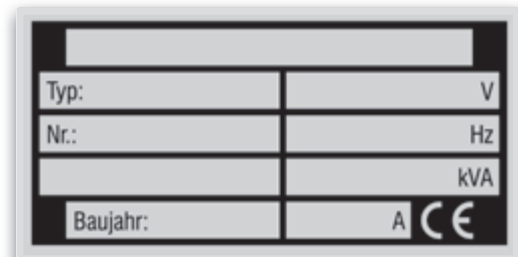

Größe: B x H in cm	Material:	Best.-Nr.:	Preis: EUR
7,4 x 3,7	Alufolie	28.0772	3,75
7,4 x 3,7	Alu 0,56 mm	51.0772	1,15



RESIGN

Kennzeichnung für eine erstklassige Entsorgung von Müll, Restmüll und Schadstoffen in Ihrem Unternehmen.

Auf Wunsch auch mit einem Text nach Wahl lieferbar.

Größe: B x H in cm	Material:	Preis: EUR
10,0 x 10,0	Folie	4,85
20,0 x 20,0	Alu	11,30
20,0 x 20,0	Folie	8,65



ab 4,⁸⁵



		Abfall-sammel-stelle	Ölhaltige Putzlappen	Ölhaltige Lappen	Altöl	Folien	Kunststoffe
Größe: B x H in cm	Material:	Best.-Nr.:	Best.-Nr.:	Best.-Nr.:	Best.-Nr.:	Best.-Nr.:	Best.-Nr.:
10,0 x 10,0	Folie	35.6600	35.6737	35.6532	35.6612	35.6689	35.6713
20,0 x 20,0	Alu	11.6601	-	-	11.6613	11.6690	11.6714
20,0 x 20,0	Folie	35.6601	35.6738	35.6533	35.6613	35.6690	35.6714

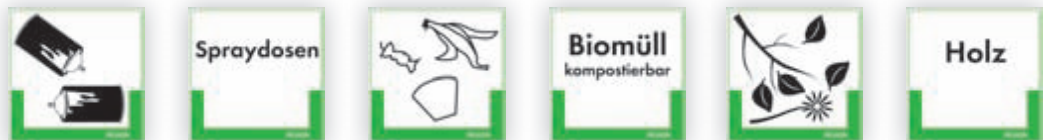

		Spraydosen	Spraydosen	Biomüll	Biomüll	Grünabfälle	Holz
Größe: B x H in cm	Material:	Best.-Nr.:	Best.-Nr.:	Best.-Nr.:	Best.-Nr.:	Best.-Nr.:	Best.-Nr.:
10,0 x 10,0	Folie	35.6564	-	35.6444	35.6629	-	35.6701
20,0 x 20,0	Alu	-	11.6786	-	-	11.6493	11.6702
20,0 x 20,0	Folie	-	35.6786	35.6445	-	35.6493	35.6702



		Batterien	Batterien	Altglas	Lösemittel-haltige Stoffe	Elektronik-schrott	Elektronik-schrott
Größe: B x H in cm	Material:	Best.-Nr.:	Best.-Nr.:	Best.-Nr.:	Best.-Nr.:	Best.-Nr.:	Best.-Nr.:
10,0 x 10,0	Folie	35.6428	35.6620	35.6608	-	35.6456	35.6665
20,0 x 20,0	Alu	-	11.6621	-	-	-	-
20,0 x 20,0	Folie	-	-	35.6609	35.6726	-	-



		Kabel	Kabel	Leuchtstoff-röhren	Papier	Papier	Papier z.B. ...
Größe: B x H in cm	Material:	Best.-Nr.:	Best.-Nr.:	Best.-Nr.:	Best.-Nr.:	Best.-Nr.:	Best.-Nr.:
10,0 x 10,0	Folie	-	35.6705	-	35.6540	35.6741	35.6753
20,0 x 20,0	Alu	11.6497	-	-	-	-	11.6754
20,0 x 20,0	Folie	-	-	35.6722	35.6541	35.6742	35.6754

Material: Die ersten zwei Ziffern der Bestellnummer beschreiben die Ausführung. Weitere Infos auf den Seiten 4 und 5.
 11. Aluminium, geprägt und einbrennlackiert
 35. PE- oder PP-Folie, umweltschonend, selbstklebend
 51. Aluminium, hart, 0,56 bis 1 mm

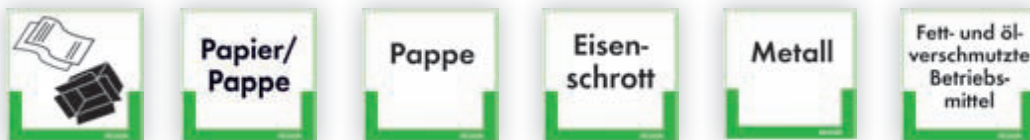

		Papier/ Pappe	Papier/ Pappe	Pappe	Eisenschrott	Metall	Fett- und ölverschmutzte ...
Größe: B x H in cm	Material:	Best.-Nr.:	Best.-Nr.:	Best.-Nr.:	Best.-Nr.:	Best.-Nr.:	Best.-Nr.:
10,0 x 10,0	Folie	35.6544	35.6749	35.6745	35.6661	35.6729	35.6681
20,0 x 20,0	Alu	-	11.6750	-	11.6662	11.6730	11.6682
20,0 x 20,0	Folie	35.6545	35.6750	35.6746	-	35.6730	35.6682



		Restmüll	Restmüll	Restmüll, z.B. ...
Größe: B x H in cm	Material:	Best.-Nr.:	Best.-Nr.:	Best.-Nr.:
10,0 x 10,0	Folie	35.6556	35.6777	35.6781
20,0 x 20,0	Alu	-	11.6778	11.6782
20,0 x 20,0	Folie	35.6557	35.6778	35.6782

Individuelles Hinweisschild für die Entsorgung
Text nach Wunsch bis 20 Zeichen

Größe: B x H in cm	Material:	Best.-Nr.:	Preis: EUR
20,0 x 20,0	Alu	11.6405	27,60
40,0 x 40,0	Alu	11.6406	61,20

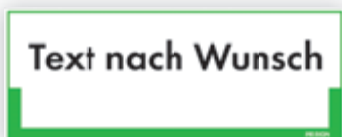

Individuelles Hinweisschild für die Entsorgung, Text bis 20 Zeichen.

Größe: B x H in cm	Material:	Best.-Nr.:	Preis: EUR
50,0 x 20,0	Alu	11.6410	43,20



Standardsymbol und Standardtext nach Wunsch.

Größe: B x H in cm	Material:	Best.-Nr.:	Preis: EUR
50,0 x 25,0	Alu 1 mm	51.6414	46,90



Standardsymbol und Standardtext nach Wunsch, mit Pfeil.

Größe: B x H in cm	Material:	Best.-Nr.:	Preis: EUR
60,0 x 25,0	Alu 1 mm	51.6400	51,90



Der Grüne Punkt

Größe: Ø in cm	Material:	Best.-Nr.:	Preis: EUR
10,0	Folie	35.0775	3,90
20,0	Folie	35.0776	6,90

Umweltschutz-Motivationschilder



Umweltschutz beginnt hier!
Abfall nur in den Abfalleimer.

Größe: B x H in cm	Material:	Best.-Nr.:	Preis: EUR
10,0 x 5,0	Folie	35.6953	3,20



Umweltschutz beginnt hier!
Energie sparen!
Elektrogeräte ausschalten.

Größe: B x H in cm	Material:	Best.-Nr.:	Preis: EUR
10,0 x 5,0	Folie	35.6955	3,20



Umweltschutz beginnt hier!
Wasser sparen!
Wasserhahn immer zudrehen.

Größe: B x H in cm	Material:	Best.-Nr.:	Preis: EUR
10,0 x 5,0	Folie	35.6956	3,20



Umweltschutz beginnt hier!
Energie sparen!
Licht ausschalten.

Größe: B x H in cm	Material:	Best.-Nr.:	Preis: EUR
10,0 x 5,0	Folie	35.6958	3,20



Umweltschutz beginnt hier!
Abfall nur in den Abfalleimer.

Größe: B x H in cm	Material:	Best.-Nr.:	Preis: EUR
10,0 x 10,0	Folie	35.6884	3,45
20,0 x 20,0	Folie	35.6885	4,65



Umweltschutz beginnt hier!
Energie sparen!
Elektrogeräte ausschalten.

Größe: B x H in cm	Material:	Best.-Nr.:	Preis: EUR
10,0 x 10,0	Folie	35.6888	3,45
20,0 x 20,0	Folie	35.6889	4,65



Umweltschutz beginnt hier!
Wasser sparen!
Wasserhahn immer zudrehen.

Größe: B x H in cm	Material:	Best.-Nr.:	Preis: EUR
10,0 x 10,0	Folie	35.6890	3,45
20,0 x 20,0	Folie	35.6891	4,65



Umweltschutz beginnt hier!
Energie sparen!
Licht ausschalten.

Größe: B x H in cm	Material:	Best.-Nr.:	Preis: EUR
10,0 x 10,0	Folie	35.6894	3,45
20,0 x 20,0	Folie	35.6895	4,65

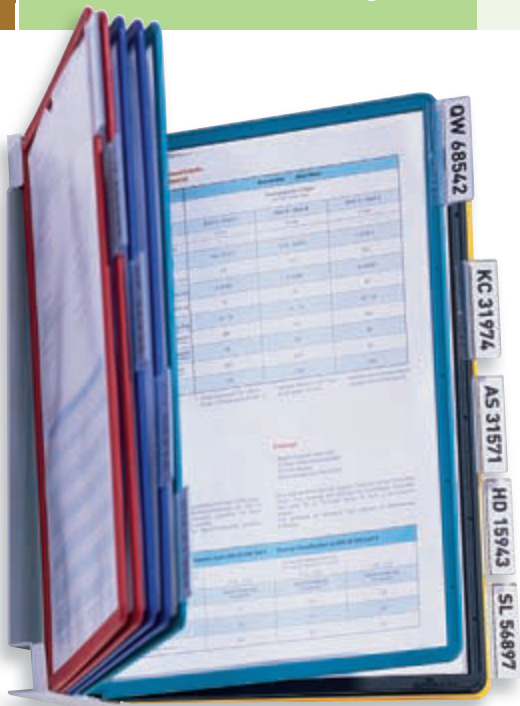

- + 10 Sichttafeln
- + Wandmontage
- + optische Unterteilung

PRODUKT-TIPP

52,⁷⁰



i Produktinfo

VARIO® Sichttafelssysteme

Die Kombination aus klassischen Metallhaltern und langlebigen SHERPA® Sichttafeln zeichnet die Linie VARIO® aus. Die Komplettsätze aus pulverbeschichtetem Stahlblech sind je nach Produkt für die Tisch- oder Wandanwendung geeignet und sind ideale Informationsträger für Büro, Betrieb und Produktion.

VARIO® Display System „wall 10“

Wandhalter aus Metall mit 10 farbigen Sichttafeln aus Polypropylen inkl. Reitern. Durch die Zapfenmechanik lassen sich die einzelnen Sichttafeln mühelos entfernen und hinzufügen. Die verschiedenen Farben machen eine optische Unterteilung möglich.

Inhalt:

- 1 Wandhalter inkl. Befestigungsmaterial
- je 2 Sichttafeln in den Farben schwarz, rot, gelb, grün und dunkelblau
- 10 Reiter

Gesamtbreite: 7,3 cm

Best.-Nr.:	Preis: EUR	C
DI 5567		52,70



Sichttafelssysteme für jeden Einsatzbereich

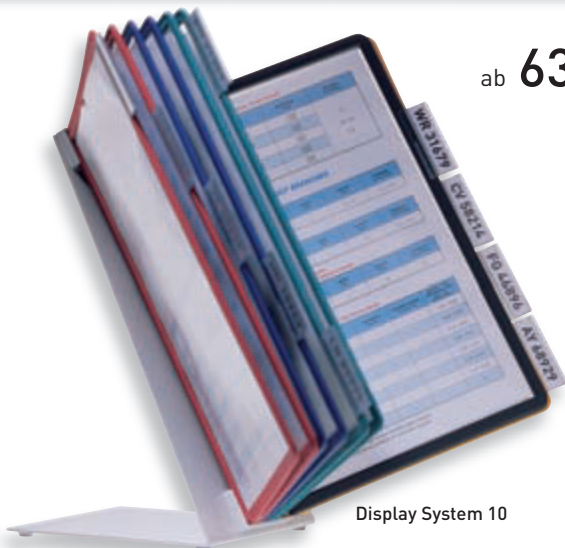

ab **63,⁹⁰**



Display System 10

VARIO® Display System table

Tischständer mit 10 oder 20 Sichttafeln DIN A4 aus Polypropylen, inkl. Reitern. Standfest und bedienungsfreundlich. Aus Stahlblech in L-Form mit kratzfester Kunststoffbeschichtung. Herausnehmen und Einfügen der Tafeln in Sekundenschnelle.

90.9216: Je 2 Tafeln in schwarz, rot, gelb, grün und dunkelblau

DI 9441: Je 5 Tafeln in rot, gelb, grün und dunkelblau

	Best.-Nr.:	Preis: EUR	C
Display System 10	90.9216	63,90	
Display System 20	DI 9441	85,20	

Display System 20



74,⁶⁰

- + im Hoch- und Querformat einsetzbar

VARIO® Display System pro 10

Tisch- und Wandsystem mit 10 DIN A4 Sichttafeln aus Polypropylen (je 2 Stück in schwarz, rot, gelb, grün und dunkelblau), inkl. Reitern.

Durch 90°-Drehung des Tafelträgers als Tisch- oder Wandmodul im Hoch- oder Querformat einsetzbar. Aus Stahlblech in L-Form mit kratzfester Kunststoffbeschichtung. Herausnehmen und Einfügen der Tafeln in Sekundenschnelle.

Best.-Nr.:	Preis: EUR	C
DI 5579		74,60

22,⁵⁰



Sichttafeln

Ersatzsichttafeln DIN A4 aus Polypropylen mit voll umlaufenden, farbigen Profilrahmen. Ideal für Preislisten, Katalogseiten, Abbildungen, Fotos etc. Reflexionsarm, scannertauglich und dokumentenecht. Für alle DURABLE Sichttafelsysteme geeignet.

1 VE = 5 Stück

Farbe:	Best.-Nr.:	Preis: in EUR per VE	C
schwarz	90.9437/1	22,50	
rot	90.9437/3	22,50	
gelb	90.9437/4	22,50	
grün	90.9437/5	22,50	
dunkelblau	90.9437/7	22,50	
grau	90.9437/10	22,50	
violett	90.9437/44	22,50	

**MAGAFRAME™
DIN A4/A3**

Selbstklebender Inforahmen mit aufklappbarer, magnetischer Vordertasche für schnelles und bequemes Wechseln von Informationen. Haftet auf allen glatten Oberflächen und kann problemlos entfernt und neu angeklebt werden.

Die transparente Trägerfolie macht es möglich, MAGAFRAME™ auf Glastüren oder Fenstern aufzukleben und so die Informationen von zwei Seiten zugänglich zu machen.

In verschiedenen Rahmenfarben erhältlich.



A4 rot



öffnen



Dokument einlegen



Schutzfolie entfernen



ankleben

A4 Innenmaße: 21,0 x 29,7 cm; Außenmaße: 23,5 x 32,2 cm

Farbe	Stück per VE	Best.-Nr.:	Preis: in EUR per VE	C
schwarz	2	DI 4872/01	15,40	
rot	2	DI 4872/03	15,40	
blau	2	DI 4872/07	15,40	
orange	2	DI 4872/09	15,40	
silber	2	DI 4872/23	15,40	

A3 Innenmaße: 29,7 x 42,0 cm; Außenmaße: 32,2 x 44,5 cm

Farbe	Stück per VE:	Best.-Nr.:	Preis: in EUR per VE	C
schwarz (o. Abb.)	2	DI 4873/01	23,70	
silber (o. Abb.)	2	DI 4873/23	23,70	

+ schneller Aushangwechsel durch magnetische Vordertasche

+ Rahmenfarbe beidseitig sichtbar

Produktinfo

SHERPA® Sichttafelsysteme

Mit dem Sichttafelsystem SHERPA® von Durable wurde eine Produktlinie geschaffen, die repräsentativ und gleichzeitig funktional ist. Ob in Showrooms, Hotels, Büros oder in Banken – Ihre Informationen werden schnell, flexibel und zuverlässig präsentiert.

ab 103,⁴⁰

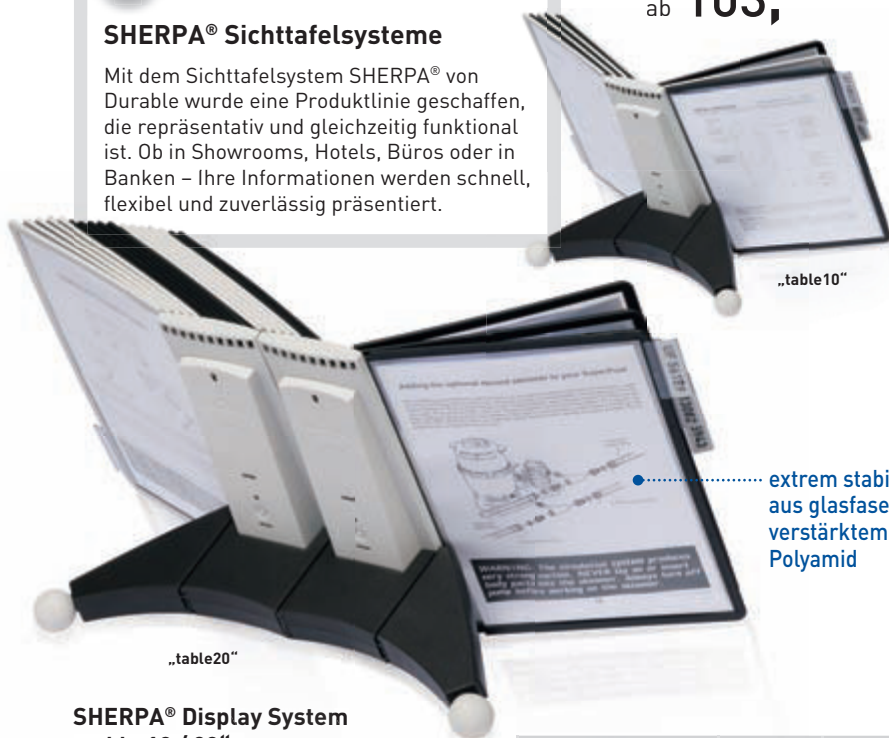

„table10“

„table20“

extrem stabil, aus glasfaser-verstärktem Polyamid

SHERPA® Display System „table 10 / 20“

Einsatzbereites Sichttafelsystem für den gehobenen Anspruch. Set inkl. Sichttafeln in grau und schwarz. Extrem stabil aus glasfaser-verstärktem Polyamid. Bestehend aus einem Modultischständer für 10 oder 20 Sichttafeln DIN A4 mit Profilrahmen und Kunststoffreitern mit blanko Einsteckschildern.

	Best.-Nr.:	Preis: in EUR	C
„table 10“ (inkl. 10 Tafeln; 5 grau, 5 schwarz)	DI 5632	103,40	
„table 20“ (inkl. 20 Tafeln; 10 grau, 10 schwarz)	DI 5519	147,10	
Modultischer, leer	DI 5623	62,50	



59,³⁰

SHERPA® Display System „wall 10“

Einsatzbereites Sichttafelsystem, bestehend aus einem Tafelträger, 10 Sichttafeln DIN A4 mit Profilrahmen (je 5 Stück in schwarz und rot inkl. 10 Kunststoffreitern mit blanko Einsteckschildern). Für die problemlose Montage an Wänden oder Lochwänden von Verkaufsdiskplays. Aneinanderreihen mehrerer Tafelträger in beliebiger Anzahl möglich. Lieferung inkl. Montagematerial.

	Best.-Nr.:	Preis: in EUR	C
wall 10	90.9432	59,30	
Tafelträger 10, leer	90.9431	20,20	



ab **255,²⁰**

leichter, stoßfester Acrylglas-Spiegel



Gleich mitbestellen: Passender Wandarm



integrierte Halterung



runde Ausführung

Industriespiegel Eucryl

Ideal für Produktionsstätten, Lagerhallen etc. Zum Überwachen von Fertigungsprozessen sowie von Personen- und Staplerverkehr. Gelber Kunststoffrahmen mit seitlichen Warnstreifen. Befestigung in jeder Stellung durch integrierte Halterung für Rohrdurchmesser 6,0 oder 7,6 cm.

! Einsatz im Innen- und geschützten Außenbereich

Name:	Größe: in cm	Max. Beobachterabstand vom Spiegel: in m	Gewicht: in kg	Best.-Nr.:	Preis: EUR	A
Eucryl G1	60,0 x 40,0	5	4,0	MW 15681	255,20	
Eucryl G2	80,0 x 60,0	10	6,0	MW 16706	396,00	
Eucryl G3	100,0 x 80,0	15	7,0	MW 18463	574,50	
Eucryl G600	∅ 60,0	4	4,0	MW 17516	211,50	
Eucryl G800	∅ 80,0	8	6,0	MW 14690	288,60	
Wandarm	27,0 x 19,0 x 7,6			MW 19463	89,00	

Verhindern Sie Unfälle und Diebstähle mit Kontroll- und Beobachtungsspiegeln



NEU



ab **59,²⁰**

Raumspiegel Indoor

Innenspiegel aus Acrylglas mit schwarzer Umrandung. Visuelle Kontrolle eines ganzen Raumes durch extra flache Spiegel-Wölbung. Verzerrungsfreie Bildwiedergabe, weites Blickfeld und platzsparende Bauweise. Ideal in Eingangs- und Empfangshallen, Werkstätten und Verkaufsräumen.

! Einsatz im Innenbereich

Größe: ∅ in cm	Best.-Nr.:	Preis: EUR	A
36,5 x 27,5 x 8,0	MW 20171	59,20	
52,5 x 33,5 x 9,0	MW 20458	93,50	



Spion

Spion

Ideal zur Beobachtung von Zugangsbereichen. Federleicht. Keine Verletzungsgefahr. Äußerst schlagfest mit hervorragenden optischen Eigenschaften. Weitwinkel-Wirkung für kurzen Beobachterabstand.

ab **86,⁶⁰**

! Einsatz im Innen- und geschützten Außenbereich

Größe: ∅ in cm	Max. Beobachterabstand vom Spiegel: in m	Gewicht: in kg	Best.-Nr.:	Preis: EUR	A
30,0	2	2,0	90.9591	86,60	
40,0	3	3,0	90.9592	99,70	
50,0	5	4,0	90.9596	145,40	
60,0	7	5,0	90.9593	170,40	
70,0	9	6,0	90.9597	217,70	
80,0	11	7,0	90.9598	226,60	



Detektiv A

Detektiv A

Beobachtungs- und Kontrollspiegel aus Acrylglas. Für Produktionshallen, Lagerräume, Verkaufsräume und öffentlichen Einrichtungen. Äußerst schlagfest. Hervorragende optische Eigenschaften. Starke Weitwinkel-Wirkung: Zu empfehlen bei kurzem Beobachterabstand. Befestigung an geraden Flächen durch mitgelieferte Halterung; einfaches Einstellen auf jeden gewünschten Beobachtungspunkt.

! Einsatz im Innenbereich ab **99,⁷⁰**

Größe: ∅ in cm	Max. Beobachterabstand vom Spiegel: in m	Gewicht: in kg	Best.-Nr.:	Preis: EUR	A
40,0	3	2,0	90.9589	99,70	
50,0	5	2,5	90.9577	126,30	
60,0	7	3,0	90.9590	147,50	
70,0	9	5,0	90.9578	175,60	
80,0	11	6,0	90.9579	205,50	

ab 75,⁸⁰

NEU

Beobachtungsspiegel Detektiv

Beobachtungsspiegel aus Acrylglas mit stark haftendem Magnetfuß in Chrom-einfassung und Schwanenhals-Halterung (20,0 cm) für individuellen Blickwinkel. An geraden Stahloberflächen zu befestigen. Besonders schlagfestes Spiegelgehäuse dank ABS-Kunststoff. Verzerrungsfreie Bildwiedergabe.



Magnet-Swanenhals-Halterung

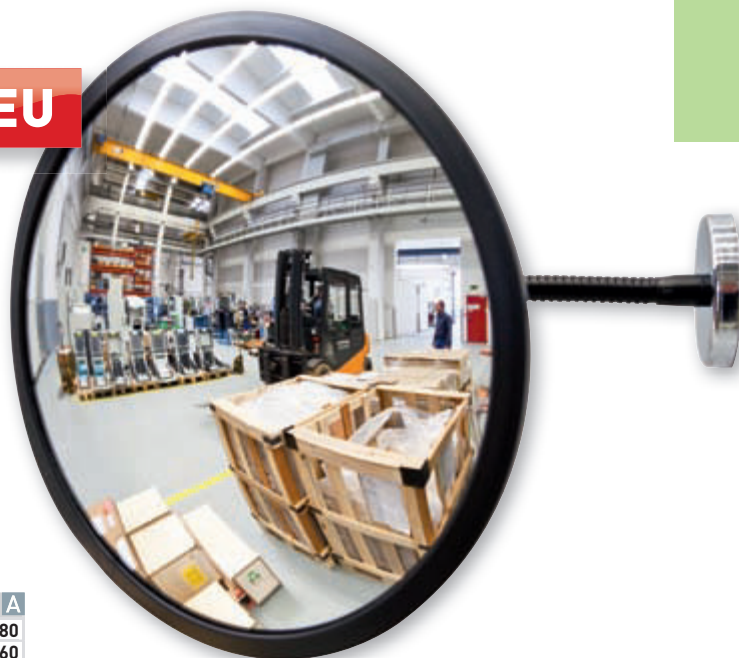

1 Einsatz im Innen- und geschützten Außenbereich

Größe: Ø in cm	Best.-Nr.:	Preis: EUR	A
30,0	MW 25675		75,80
45,0	MW 29230		96,60

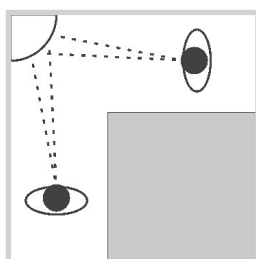
**Panorama 90**

Sichert abknickende Verkehrswege: Direkt in der Außenecke zweier aufeinanderstoßender Verkehrswege montiert, sichert er diese optimal und sorgt für fließenden Verkehr. Beobachterabstand: 3 – 5 m

+ für das Sichern abknickender Verkehrswege

+ wird direkt in der Außenecke montiert

1 Einsatz im Innenbereich

Größe: B x H x T in cm:	Max. Beobachterabstand vom Spiegel: in m	Gewicht: in kg	Best.-Nr.:	Preis: EUR	A
30,0 x 30,0 x 24,0	3	2,0	90.9624	74,80	
42,0 x 42,0 x 36,0	5	2,0	90.9625	96,80	

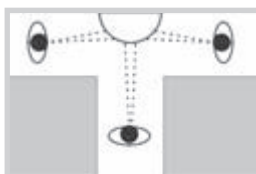
ab 74,⁸⁰**Panorama 180**

Sichert enge, innerbetriebliche „T-Kreuzungen“: Direkt gegenüber der Einmündung montiert, sichert er diese optimal nach allen Seiten und sorgt für fließenden Verkehr. Beobachterabstand: 5 – 7 m

+ für das Sichern innerbetrieblicher „T-Kreuzungen“

+ wird direkt gegenüber der Einmündung montiert

1 Einsatz im Innenbereich

Größe: B x H x T in cm	Max. Beobachterabstand vom Spiegel: in m	Gewicht: in kg	Best.-Nr.:	Preis: EUR	A
60,0 x 32,0 x 24,0	5	3,0	90.9626	113,70	
90,0 x 45,0 x 25,0	7	3,0	90.9627	175,60	

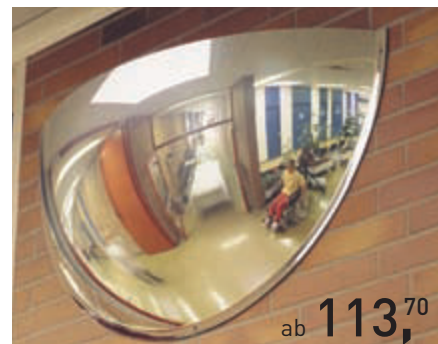
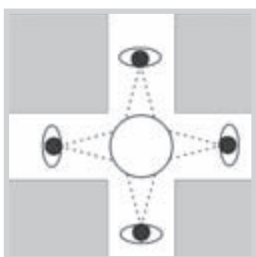
ab 113,⁷⁰**Panorama 360**

Halbkugelförmiger Überwachungsspiegel aus Acryl mit extremer Weitwinkel-Wirkung. Für Produktionshallen, Lager, Verkaufsräume, Krankenhäuser etc. Von Berufsgenossenschaften empfohlen.

+ 360° Rundumsicht

+ wird direkt gegenüber der Einmündung montiert

1 Einsatz im Innenbereich

Größe: Ø in cm	Max. Beobachterabstand vom Spiegel: in m	Gewicht: in kg:	Best.-Nr.:	Preis: EUR	A
60,0	3	5,5	90.9620	187,10	
80,0	4	7,0	90.9628	228,40	
90,0	5	9,0	90.9621	274,80	
100,0	6	11,0	90.9629	338,50	
125,0	8	32,0	90.9622	558,00	
Zubehör:			Best.-Nr.:	Preis: EUR	
Montageset für hängende Befestigung aller Größen			90.9623	21,40	

ab 187,¹⁰

PRODUKT-TIPP

ab 11,90

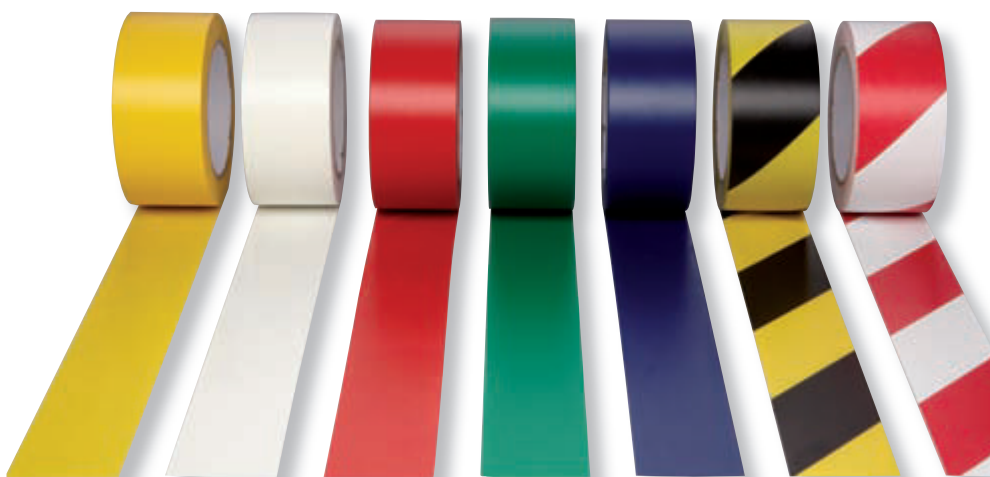

EasyTape™

erhöht die Flexibilität der Kennzeichnung von Verkehrswegen. Hoch belastbares, widerstandsfähiges und selbstklebendes PVC-Band zur Kennzeichnung von Gefahrenbereichen – gerade und gebogene Linien lassen sich einfach und mühelos kennzeichnen. Die selbstklebende Seite ist mit einem druckempfindlichen Kleber versehen. Markieren gemäß § 12, § 13 BGV A8 und § 17 ASV. Leichte, schnelle, saubere, preiswerte und langfristige Linienmarkierung. Zur Kennzeichnung von Gefahrenstellen im Innen- und Außenbereich. Anwendung auf Beton, Stein, Holz, Keramik, Metall u.v.a. Untergründen, z.B. in Lagerhallen, Fabriken, Sporthallen oder Krankenhäusern. Nach der Verlegung sofort belastbar. Rückstandsfreie Entfernung.

Abmessungen:

Länge: 33,0 m, Breite: 5,0 oder 7,5 cm

Farben:

gelb/schwarz schraffiert, rot/weiß schraffiert, gelb, weiß, rot, blau und grün



Breite 5,0 cm

Farbe:	Best.-Nr.:	Preis: EUR		
		1	10	100
rot/weiß	RM 56006	17,00	13,50	13,50
gelb/schwarz	RM 56005	17,00	13,50	13,50
gelb	RM 56001	14,50	11,90	11,90
weiß	RM 56000	14,50	11,90	11,90
rot	RM 56002	14,50	11,90	11,90
blau	RM 56003	14,50	11,90	11,90
grün	RM 56004	14,50	11,90	11,90

Mengenrabatt !

Breite 7,5 cm

Farbe:	Best.-Nr.:	Preis: EUR		
		1	10	100
rot/weiß	RM 56016	24,10	19,90	19,90
gelb/schwarz	RM 56015	24,10	19,90	19,90
gelb	RM 56011	19,90	15,90	15,90
weiß	RM 56010	19,90	15,90	15,90
rot	RM 56012	19,90	15,90	15,90
blau	RM 56013	19,90	15,90	15,90
grün	RM 56014	19,90	15,90	15,90

Mengenrabatt !

Mühelose und widerstandsfähige Kennzeichnung

Bandabrollgerät PROliner

Mit dem Bandabrollgerät verarbeiten Sie mühelos alle Bodenmarkierungsbänder in den Breiten 5,0 und 7,5 cm. Bequemes Bedienen durch mitgeliefertes Schneidmesser.

Tipp:

Achten Sie darauf, dass eine Verarbeitung nur auf trockenen, glatten und staubfreien Böden erfolgt.

Best.-Nr.:	Preis: EUR
90.2961	174,10

174,10



Warn- und Leitmarkierungen in langnachleuchtenden EverGlow®-Qualitäten finden Sie auf den Seiten 26 ff.



Oberfläche abriebfest laminiert

PROline-Tape

zweifarbig bedruckt, selbstklebend, Oberfläche abriebfest laminiert.

Verarbeitung: auf sauberen, trockenen und glatten Industrieböden

Breite 5,0 cm, Länge 33,0 m

Farbe:	Best.-Nr.:	Preis: EUR		
		1	6	12
rot/weiß	90.2958	23,10	20,10	17,10
gelb/schwarz	90.2959	23,10	20,10	17,10

Mengenrabatt !

Breite 7,5 cm, Länge 33,0 m

Farbe:	Best.-Nr.:	Preis: EUR		
		1	6	12
rot/weiß	90.2982	33,60	31,00	27,80
gelb/schwarz	90.2983	33,60	31,00	27,80

Mengenrabatt !

Material: Die ersten zwei Ziffern der Bestellnummer beschreiben die Ausführung. Weitere Infos auf den Seiten 4 und 5. 90. Spezialprodukt (Beschreibung beim Artikel)



ab **29,50**

Bodenmarkierungsbänder WT-5845 retroreflektierend

Retroreflektierende Bodenmarkierungsbänder für den Einsatz im Innen- und Außenbereich. Durch die Gewebeerstärkung besonders haltbar, strapazier- und widerstandsfähig.

- rutschhemmend
- retroreflektierend
- extrem verschleißfest
- mühelos aufzukleben
- sofort befahrbar
- staplerüberfahrbar

Trägermaterial: gewebeerstärktes Elastomer, Oberfläche aus PU mit Mikroglassperlen

Abdeckmaterial/Liner: Folie/Papier

Kleber: Synthetikautschuk

Gesamtstärke: 1,6 mm

Breiten: 5,0 und 7,5 cm;

10,0 cm auf Anfrage

Länge: 12,5 m

Farben: rot, gelb, schwarz, weiß, blau

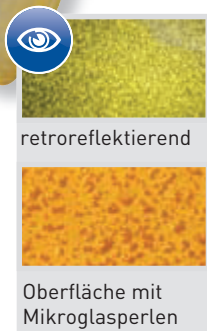

retroreflektierend

Oberfläche mit Mikroglassperlen

Breite 5,0 cm		
Farbe:	Best.-Nr.:	Preis: EUR
rot	TK 5015	29,50
gelb	TK 5045	29,50
schwarz	TK 5070	29,50
weiß	TK 5085	29,50
blau	TK 5105	29,50

Breite 7,5 cm		
Farbe:	Best.-Nr.:	Preis: EUR
rot	TK 5017	44,90
gelb	TK 5047	44,90
schwarz	TK 5050	44,90
weiß	TK 5080	44,90
blau	TK 5107	44,90

Bodenmarkierungsbänder WT-500

Sehr starkes, selbstklebendes PVC-Bodenmarkierungsband mit abgeschrägten Rändern. Diese verhindern eine schnelle Beschädigung der Bodenmarkierung durch Gabelstapler, Hubwagen oder auch Reinigungsmaschinen.

- langlebig
- strapazierfähig
- sofort befahrbar
- leicht zu reinigen
- extrem verschleißfest
- nahezu rückstandsfrei zu entfernen

Materialstärke: 1,1 mm

Breiten: 5,0 / 7,5 cm / 10,0 cm

Länge: 10 m

Farben: rot, grün, gelb, weiß, blau, gelb/schwarz



PRODUKT-TIPP

ab **31,50**



Kanten gerundet

Breite 5,0 cm			Breite 7,5 cm			Breite 10,0 cm		
Farbe:	Best.-Nr.:	Preis: EUR	Farbe:	Best.-Nr.:	Preis: EUR	Farbe:	Best.-Nr.:	Preis: EUR
rot	TK 6115	31,50	rot	TK 6117	39,90	rot	TK 6110	49,90
grün	TK 6125	31,50	grün	TK 6127	39,90	grün	TK 6120	49,90
gelb	TK 6145	31,50	gelb	TK 6147	39,90	gelb	TK 6140	49,90
weiß	TK 6185	31,50	weiß	TK 6187	39,90	weiß	TK 6180	49,90
blau	TK 6550	31,50	blau	TK 6575	39,90	blau	TK 6500	49,90
gelb/schwarz	TK 6750	41,50	gelb/schwarz	TK 6775	50,50	gelb/schwarz	TK 6700	65,00

von Transportwegen und Gefahrenstellen

Lagerplatzkennzeichnungen

Lager- oder Stellplatzmarkierung im Innenbereich aus langlebigem, strapazierfähigem und selbstklebendem PVC. Ideal zum Markieren von Anfang und Ende von Strecken, Abstellplätzen, Transportwegen und zur Begrenzung und Trennung von Lagerflächen.

- verschleißfest
- schnell und mühelos aufzukleben
- leichte Reinigung
- sofort befahrbar

Gesamtstärke: 0,5 mm
Abdeckmaterial: Papier gelb
Kleber: Acrylat
Breiten: 5,0 und 7,5 cm;
 10,0 cm im Online-Shop
Farben: blau, gelb, rot, grün, weiß
Größen: L-Stücke 20,0 x 20,0 cm,
 T-Stücke 30,0 x 20,0 cm,
 X-Stücke 30,0 x 30,0 cm

1 VE = 25 Stück

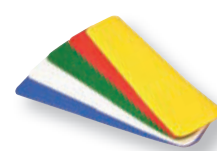
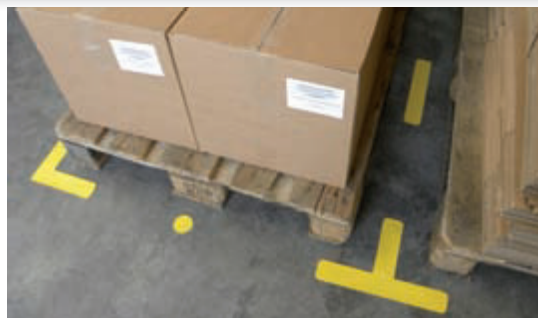

Ronden Ø 5,0 cm		
Farbe:	Best.-Nr.:	Preis: EUR
rot	TK 1069	4,80
grün	TK 2069	4,80
gelb	TK 4069	4,80
weiß	TK 8069	4,80
blau	TK 1169	4,80

L-Stücke 5,0 cm		
Farbe:	Best.-Nr.:	Preis: EUR
rot	TK 1060	21,40
grün	TK 2060	21,40
gelb	TK 4060	21,40
weiß	TK 8060	21,40
blau	TK 1160	21,40

T-Stücke 5,0 cm		
Farbe:	Best.-Nr.:	Preis: EUR
rot	TK 1061	25,80
grün	TK 2061	25,80
gelb	TK 4061	25,80
weiß	TK 8061	25,80
blau	TK 1161	25,80

X-Stücke 5,0 cm		
Farbe:	Best.-Nr.:	Preis: EUR
rot	TK 1062	35,00
grün	TK 2062	35,00
gelb	TK 4062	35,00
weiß	TK 8062	35,00
blau	TK 1162	35,00

5,0 x 25,0 cm		
Farbe:	Best.-Nr.:	Preis: EUR
rot	TK 1071	15,60
grün	TK 2071	15,60
gelb	TK 4071	15,60
weiß	TK 8071	15,60
blau	TK 1171	15,60

Ronden Ø 7,5 cm		
Farbe:	Best.-Nr.:	Preis: EUR
rot	TK 1070	7,20
grün	TK 2070	7,20
gelb	TK 4070	7,20
weiß	TK 8070	7,20
blau	TK 1170	7,20

L-Stücke 7,5 cm		
Farbe:	Best.-Nr.:	Preis: EUR
rot	TK 1063	34,50
grün	TK 2063	34,50
gelb	TK 4063	34,50
weiß	TK 8063	34,50
blau	TK 1163	34,50

T-Stücke 7,5 cm		
Farbe:	Best.-Nr.:	Preis: EUR
rot	TK 1065	38,90
grün	TK 2065	38,90
gelb	TK 4065	38,90
weiß	TK 8065	38,90
blau	TK 1165	38,90

X-Stücke 7,5 cm		
Farbe:	Best.-Nr.:	Preis: EUR
rot	TK 1064	46,20
grün	TK 2064	46,20
gelb	TK 4064	46,20
weiß	TK 8064	46,20
blau	TK 1164	46,20

7,5 x 30,0 cm		
Farbe:	Best.-Nr.:	Preis: EUR
rot	TK 1073	25,60
grün	TK 2073	25,60
gelb	TK 4073	25,60
weiß	TK 8073	25,60
blau	TK 1173	25,60



**Bodenmarkierungsgerät
„New Perfekt Striper“**

Zur professionellen und wirtschaftlichen Markierung im Innen- und Außenbereich von Parkplätzen und Parkhäusern, Freiflächen, Werkhallen, Lagerhallen etc.

Das Markierungsgerät ist jederzeit einsatzbereit und bedarf keiner Wartung oder Instandhaltung. Dose kräftig schütteln – Dose in Gerät einlegen – Markierstrecke abfahren – fertig.

- Strichbreiteneinstellung von 3 – 10 cm
- Sprühdose justiert sich automatisch in die richtige Sprühposition
- sehr robuste Stahlausführung
- verstellbarer Richtungsfeil zum Verfolgen der Vormarkierungen
- breite Räder für größere Stabilität – erlauben schnurgerade Markierungen
- integrierter Windschutz für exakte Markierungen
- Seitenhalterung für wandnahe Markierungen (im Lieferumfang enthalten)
- integrierte Halterung für drei Ersatzdosen
- der Griff ist auch einzeln als Markierstock nutzbar, z.B. zum Markieren mit Schablonen
- Lieferung inkl. Schlagschnur und Markierpulver zum Vormarkieren (auch separat als Zubehör bestellbar)

124,¹⁰

	Best.-Nr.:	Preis: EUR	B
New Perfekt Striper	90.3271	124,10	

Zubehör		B
	Best.-Nr.:	Preis: EUR
Schlagschnur, 30 m	90.3300	21,50
Markierpulver, 100 g	90.3301	19,90

ab 15,⁵⁰



Spezialfarbe „Traffic“ und „Traffic 2“

in 7 Standardfarben für „New Perfekt Striper“. Die Farben sind schnell trocknend und ohne Zusatz von Bleipigmenten. Geeignet für deckende, dauerhafte Markierungen (z.B. in Hallen, auf Parkplätzen). Im Außenbereich nicht unter +10 °C Bodentemperatur verarbeiten. Die Sprühdosen sind mit einer optimierten Düse ausgestattet, die ein Verstopfen mit Farbresten verhindert und gleichzeitig das Einlegen der Farbdosen vereinfacht. „Traffic 2“-Farben (weiß, gelb) sind ausschließlich mit den Geräten „Perfekt Striper“ und „New Perfekt Striper“ verwendbar.

für ca. 60 m Neumarkierung

Farbe:	Best.-Nr.:	Preis: EUR			B
		1	6	24	
<input type="checkbox"/> weiß	90.3283	16,50	16,20	15,50	
<input type="checkbox"/> gelb	90.3284	16,50	16,20	15,50	
<input type="checkbox"/> rot	90.3294	16,50	16,20	15,50	
<input type="checkbox"/> blau	90.3295	16,50	16,20	15,50	
<input type="checkbox"/> grün	90.3332	16,50	16,20	15,50	
<input type="checkbox"/> grau	90.3334	16,50	16,20	15,50	
<input type="checkbox"/> schwarz	90.3335	16,50	16,20	15,50	

Mengenrabatt !

- + 7 Standardfarben
- + Traffic 2, in den Farben weiß und gelb in verbesserter Qualität
- + Inhalt je Dose: 500 ml netto

ab 19,²⁰



Spezialfarbe „Traffic Extra“
in 2 Sonderfarben (weiß und gelb) für Markierungsgerät „New Perfekt Striper“

Farbe:	Best.-Nr.:	Preis: EUR			B
		1	6	12	
<input type="checkbox"/> weiß	90.3260	21,10	19,90	19,20	
<input type="checkbox"/> gelb	90.3261	21,10	19,90	19,20	

Mengenrabatt !

- + sehr hoher Pigmentanteil
- + für extreme Belastung

+ Eigenschaften wie „Traffic 2“, zusätzlich:

- sehr hohe Deckkraft für extrem starke Beanspruchung
- sehr hoher Pigmentanteil
- sehr abrieb- und wetterfest
- verfügbar in weiß und gelb



**Versiegelungslack
„Traffic Protaktor“**

- erhöht die Lebensdauer der Markierung
- schützt vor erhöhtem Abrieb in Bereichen mit hoher mechanischer Belastung
- einfach nach Trocknung auf Markierung auftragen
- im Markierwagen „New Perfekt Striper“ verwendbar

Best.-Nr.:	Preis: EUR	B
90.3272	12,90	

- + Inhalt je Dose: 500 ml

Baustellenmarkierungsfarbe Star Marker

in 9 Farbtönen

- verbesserte Sicherheitskappe verhindert versehentliches Austreten der Farbe
- markiert auf jeder Oberfläche, z.B. auf Beton, Asphalt, Sand, Gras, Kies, Holz oder Erde
- sehr hohe Deckkraft, lange Zeit sichtbar
- schnelltrocknend
- reduzierter Lösungsmittelanteil - höherer Pigmentanteil
- bis auf den letzten Tropfen entleerbar
- kein Verstopfen des Sprühkopfes durch patentierte Spezialdüse
- alle Farben auf Wasserbasis
- ohne Blei und Cadmium



Farbe:	Best.-Nr.:	Preis: EUR			B
		1	6	24	
pink fluoreszierend	90.3285	9,10	8,70	7,95	
gelb fluoreszierend	90.3286	9,10	8,70	7,95	
grün fluoreszierend	90.3287	9,10	8,70	7,95	
orange fluoreszierend	90.3288	9,10	8,70	7,95	
blau fluoreszierend	90.3290	9,10	8,70	7,95	
rot fluoreszierend	90.3291	9,10	8,70	7,95	
weiß	90.3289	9,10	8,70	7,95	
schwarz	90.3293	9,10	8,70	7,95	
gelb	90.3273	9,10	8,70	7,95	

Mengenrabatt!



+ Inhalt: 500 ml ab **7,95**
 + zur kurz- bis mittelfristigen Kennzeichnung



Gleich mitbestellen: Markierpistole

Markierpistole		B
Best.-Nr.:	Preis: EUR	
90.3292		51,70

113,30

Spritz-Schablonen zur Bodenmarkierung

Aus geöltem, verstärktem Spezialkarton. Mehrfach wiederverwendbar! In drei unterschiedlichen Sortimentszusammenstellungen. Die zu den Schablonen angegebenen Größen entsprechen den jeweiligen Symbol- bzw. Zeichengrößen.

Ausführung:	Best.-Nr.:	Preis: EUR	B
Satz 1	90.3296	113,30	
Satz 2	90.3297	113,30	
Satz 3	90.3298	113,30	

Satz 1

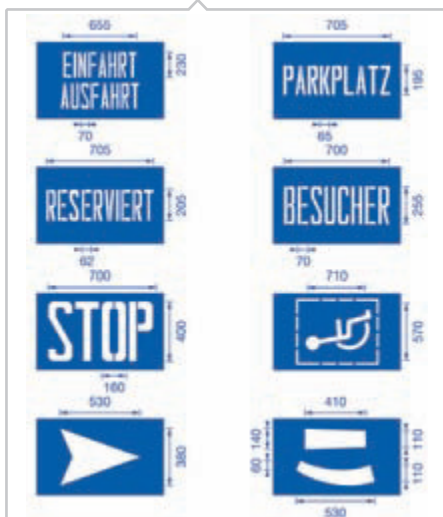

Satz 2



Satz 3



57,40



Markierstock „Star Marker“

Für längeres Markieren ohne Bücken! Betätigung des Sprühventils über Handgriff. Stabil und handlich. Einsatzbereiche: Straßenbau, Baustellen, bei Vermessungsarbeiten etc.

Passende Farben:
 Baustellenmarkierung „Star Marker“ (Best.-Nr.: 900.3285, 900.3286, 900.3287, 900.3288, 900.3289, 900.3290, 900.3291 und 900.3293.)

Best.-Nr.:	Preis: EUR	B
90.3229		57,40



- + witterungsbeständig
- + besonders schnell trocknend



Produktinfo

Markierungsspray TOP

TOP ist ein hochwertiges Handmarkierungsspray für vielfältige Einsatzgebiete, z.B. auf Baustellen, Gewerbebetrieben, Forst- und Landwirtschaft, Kennzeichnungen von Arbeitsstätten u.v.a.m. Extrem schnell trocknend, witterungsbeständig. Inhalt je Dose: 500 ml



7,35

Farbe:	Best.-Nr.:	Preis: EUR	B
rot	90.2974		7,35
orange	90.2975		7,35
gelb	90.2976		7,35
cherry	90.2977		7,35
weiß	90.2978		7,35
blau	90.2979		7,35
grün	90.2980		7,35
schwarz	90.2981		7,35



Markierungsfarben für den Einsatz auf Baustellen, Gewerbebetrieben, Forst- und Landwirtschaft.

Easyline® EDGE Spezialfarbe

Verkehrsbeständige Epoxidfarbe für hervorragende Deckkraft.

- Easyline® EDGE Linien sind schnell aufgetragen und trocknen in 10 Minuten – das erspart Leerlaufzeiten
- ohne Zusätze von Blei und chlorierten Lösungsmitteln
- erhältlich in 8 Standard- und 2 Leuchtfarben
- Inhalt je Dose: 750 ml

29,90



- + Inhalt je Dose: 750 ml
- + in 10 Minuten trocken
- + ohne Bleizusatz und chlorierte Lösungsmittel

Farbe:	Best.-Nr.:	Preis: EUR	B
weiß	RM 47000		29,90
gelb	RM 47001		29,90
rot	RM 47002		29,90
blau	RM 47003		29,90
grün	RM 47004		29,90
orange	RM 47005		29,90
schwarz	RM 47006		29,90
grau	RM 47007		29,90

Easyline® EDGE

Das Easyline® EDGE Linienmarkierungssystem zeichnet randscharfe, leuchtende Linien.

- ideal für die Markierung von Industrieböden, Verkaufs- und Lagerhäusern, Parkplätzen und Parkhäusern, Spiel- und Sportplätzen
- gemäß Arbeitsstättenverordnung §17 und §13 BGV A8 (VBG 125)
- patentierte Technologie – batteriebetriebenes Luftdrucksystem produziert eine randscharfe, saubere Linie ohne Sprühnebel
- verstellbare Räder erlauben das Markieren direkt entlang einer Wand oder einem Regal
- Linien können in 5,0 cm, 7,5 cm oder 10,0 cm gezeichnet werden
- Applikator ist schnell montiert und einfach zu bedienen – kein spezielles Zubehör nötig
- Gerät funktioniert auch ohne Batteriebetrieb!

Ausführung:	Best.-Nr.:	Preis: EUR	B
Easyline® EDGE Markierungsgerät	RM 47010	199,50	



herkömmliche Markierung

Easyline® EDGE-Markierung

PRODUKT-TIPP
199,50

+ mit Aufbewahrungsbox inkl. Batterie und Radmasken



Easyline® EDGE Handpistole
Zur Kennzeichnung aus der freien Hand.

83,90

Ausführung:	Best.-Nr.:	Preis: EUR	B
Easyline® EDGE Handpistole	90.2987	83,90	



leicht und handlich

ab **23,⁸⁰**
Einzelstreifen

m2-Antirutschbelag™

Selbstklebender Antirutschbelag für glatte, feuchte oder verschmierte Untergründe in Innen- und Außenbereichen. Hervorragende Rutschhemmung (Rutschhemmung R 13 gem. BGR 181), schnelle Montage, dauerhafter Halt und sehr gute Abriebfestigkeit. Trägermaterial Weichgummi. **Langnachleuchtende Ausführung in EVERGLOW®-Qualität.**

Lieferformen:

Einzelstreifen (10 Streifen per VE) oder auf Rolle.

Größe:	Stück:	Farbe:	Best.-Nr.:	Preis: EUR
80,0 x 2,5 cm	10 Streifen	langnachleuchtend	90.9374	62,30
		gelb/schwarz	90.9376	28,60
		schwarz	90.9378	23,80
		gelb	90.9342	23,80
		grau	90.9343	23,80
80,0 x 5,0 cm	10 Streifen	langnachleuchtend	90.9344	28,60
		gelb/schwarz	90.9375	121,00
		schwarz	90.9377	55,00
		gelb	90.9379	45,90
		grau	90.9345	45,90
		rot/weiß	90.9346	45,90
		rot/weiß	90.9364	55,00

Größe:	Stück:	Farbe:	Best.-Nr.:	Preis: EUR
18,3 m x 2,5 cm	1 Rolle	langnachleuchtend	90.9381	93,80
		gelb/schwarz	90.9383	44,00
		schwarz	90.9385	36,30
		gelb	90.9347	36,30
		grau	90.9348	36,30
18,3 m x 5,0 cm	1 Rolle	langnachleuchtend	90.9349	44,00
		gelb/schwarz	90.9382	187,50
		schwarz	90.9384	86,00
		gelb	90.9386	66,10
		grau	90.9387	66,10
		rot/weiß	90.9388	66,10
		rot/weiß	90.9389	86,00

+ hervorragende Rutschhemmung

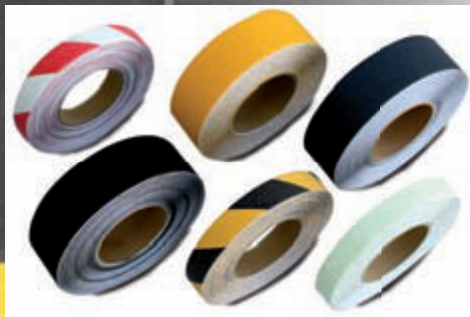

Hervorragende Kombination von Rutschhemmung

ab **121,³⁰**

+ geeignet für Innen- und Außeneinsatz

m2-Antirutschbelag™, Streifen

Selbstklebend, geeignet für den Innen- und Außeneinsatz.

Temperaturbeständig von -30 °C bis +60 °C, hohe UV-Beständigkeit.

Qualität: Universal, selbstklebend, für glatte Untergründe, Rutschhemmung R 13 (gem. BGR 181)

Lieferform: 1 VE = 10 Streifen (Preise gelten pro VE)

Größe: B x H in cm:	Farbe:	Stück:	Best.-Nr.:	Preis: EUR
80,0 x 5,0	gelb/schwarz	10 Streifen	90.9270	121,30
100,0 x 5,0	gelb/schwarz	10 Streifen	90.9366	139,10



Montagezubehör für selbstklebende Antirutschbeläge

Speziell für problematische Untergründe, insbesondere im Außenbereich.

Zubehör:	Ausführung:	Best.-Nr.:	Preis: EUR
1 Grundierung	für Böden aus Holz, Beton und Asphalt zur Vorbehandlung; Gebinde 0,9 l (reicht für 3,25 m²)	90.9279	47,90
2 Tapeprimer	Klebegrundierung zur Vorbehandlung leicht strukturierter Untergründe; Gebinde 1,0 l (reicht für 5,0 m²)	90.9274	30,40
3 Kantenschutz	zur nachträglichen Versiegelung der Klebekanten; Tube mit 150 ml Inhalt (reicht für 40 m²)	90.9273	32,60
4 Handroller	zur Verlegung selbstklebender Antirutschbeläge	DM 9001	22,40

Material: Die ersten zwei Ziffern der Bestellnummer beschreiben die Ausführung. Weitere Infos auf den Seiten 4 und 5. 90. Spezialprodukt (Beschreibung beim Artikel)

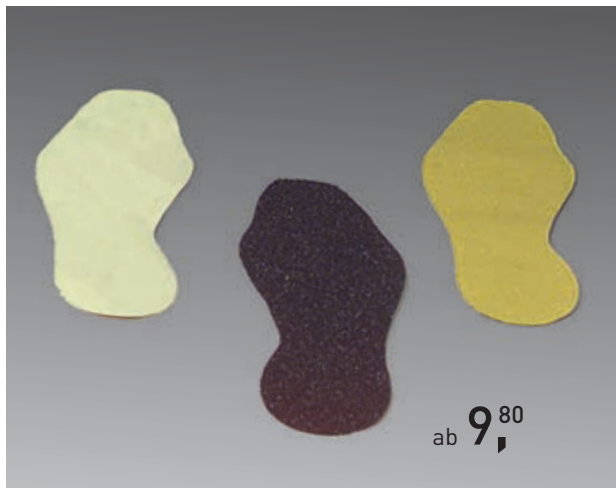

ab 9,⁸⁰

m2-Antirutschbelag™, Schuhform

Selbstklebend, geeignet für den Innen- und Außeneinsatz.
Temperaturbeständig von -30 °C bis +60 °C.
Rutschhemmung R 13 gem. BGR 181.

Qualitäten:

Universal, für glatte Böden
Verformbar, für Riffel- und Tränenbleche sowie zum Umkanten

Lieferform: 1 Paar

Ausführung:	Größe: B x H in cm:	Farbe:	Best.-Nr.:	Preis: EUR per Paar	A
Universal	9,5 x 26,5	schwarz	90.9350	9,80	
Universal	9,5 x 26,5	gelb	90.9351	9,80	
Universal	9,5 x 26,5	langnachleuchtend	90.9352	25,90	
Verformbar	9,5 x 26,5	schwarz	90.9353	11,00	
Verformbar	9,5 x 26,5	gelb	90.9354	11,00	



Oberflächenstruktur

Alle Symbole jetzt nach DIN EN ISO 7010:



m2-Antirutschbelag™

Bodenkennzeichnung mit Verbots-, Gebots- und Warnzeichen

Selbstklebend, für normal frequentierte Bereiche im Innen- und Außenbereich. Gute Bodenhaftung bei glatten Oberflächen, gute Abriebfestigkeit, Rutschhemmung R 13 gem. BGR 181.

Lieferformen: Einzeln, als Ronden mit Ø 40,0 cm und Dreiecke mit SL 60,0 cm

Ausführung:	Größe: in cm	Symbol:	Best.-Nr.:	Preis: EUR	A
Verbotszeichen	Ø 40,0	Rauchen verboten	90.9451	40,60	
Verbotszeichen	Ø 40,0	Für Fußgänger verboten	90.9452	40,60	
Verbotszeichen	Ø 40,0	Für Flurförderzeuge verboten	90.9453	40,60	
Verbotszeichen	Ø 40,0	Zutritt für Unbefugte verboten	90.9454	40,60	
Gebotszeichen	Ø 40,0	Gehörschutz benutzen	90.9455	40,60	
Gebotszeichen	Ø 40,0	Für Fußgänger	90.9456	40,60	
Warnzeichen	SL 60,0	Vorsicht, Flurförderzeuge	90.9457	40,60	
Warnzeichen	SL 60,0	Vorsicht, Treppe	90.9458	40,60	

und Kennzeichnung von Gefahrenbereichen

312,⁰⁰

m2-Antirutschmatte™

- verhindert Rutschunfälle und daraus resultierende Folgekosten auf glatten, feuchten oder verschmierten Untergründen in Innen- und Außenbereichen
- einzigartige beidseitige Rutschhemmung: Antirutschoberseite mit hervorragender Rutschhemmung (R 13 nach BGR 181). Antirutschunterseite verhindert zusätzlich das Verrutschen der Matte
- hohe Abriebfestigkeit gewährleistet sehr lange Einsatzdauer
- Drainageschlitze verhindern das Ansammeln von Flüssigkeiten
- umlaufender Stölperschutzrand
- einfach zu reinigen und mobil einsetzbar

Materialstärke: 6 mm

Gewicht: 10 kg

- + hohe Abriebfestigkeit
- + hervorragende Rutschhemmung



Größe: B x H in cm	Farbe:	Best.-Nr.:	Preis: EUR	A
91,0 x 151,0	schwarz	DM 1101	312,00	

m2-Antirutschbelag™, Warnmarkierungen, Einzelstreifen

Selbstklebend, gelb/schwarz mit Warnzeichen, Oberfläche mit Antirutsch-Beschichtung.

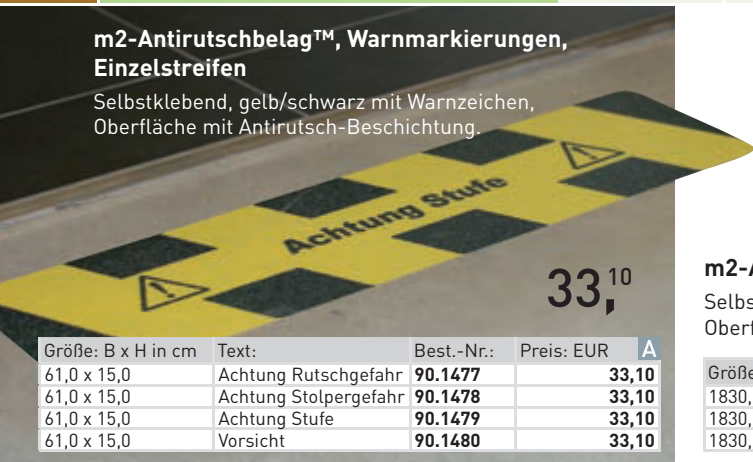

33,¹⁰

Größe: B x H in cm	Text:	Best.-Nr.:	Preis: EUR	A
61,0 x 15,0	Achtung Rutschgefahr	90.1477	33,10	
61,0 x 15,0	Achtung Stolpergefahr	90.1478	33,10	
61,0 x 15,0	Achtung Stufe	90.1479	33,10	
61,0 x 15,0	Vorsicht	90.1480	33,10	

142,⁰⁰

Länge: 1830,0 cm



m2-Antirutschbelag™, Warnmarkierungen, auf Rolle

Selbstklebend, gelb/schwarz mit Warnzeichen, Oberfläche mit Antirutsch-Beschichtung.

Größe: L x B in cm	Text:	Best.-Nr.:	Preis: EUR	A
1830,0 x 7,5	Achtung Rutschgefahr	90.1481	142,00	
1830,0 x 7,5	Achtung Stufe	90.1482	142,00	
1830,0 x 7,5	Vorsicht	90.1483	142,00	

Antirutsch-Aluminiumplatten, schraubbar

Verhindern Rutschunfälle auf allen Untergründen aus Beton, Stein, Holz und Gitterrosten. Hervorragende Rutsch-hemmung (R13 nach BGR 181), einfache Montage, dauerhafter Halt und sehr gute Abriebfestigkeit. Antirutschoberfläche Typ Universal; Trägerplatte aus UV-beständigem und korrosionsfreiem Aluminium.



Größe: B x H in cm	Farbe:	Text: mit Warnzeichen	Best.-Nr.:	Preis: EUR	A
63,5 x 11,4	gelb/schwarz	Achtung Stufe	90.1486	49,10	
63,5 x 11,4	schwarz	[ohne Text]	90.1488	36,30	
63,5 x 11,4	gelb	[ohne Text]	90.1489	36,30	
63,5 x 11,4	gelb/schwarz schraffiert	[ohne Text]	90.1490	44,00	

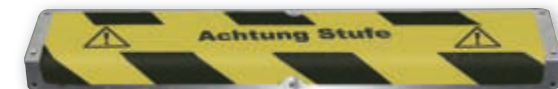
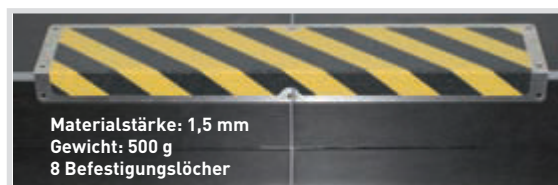

Antirutsch-Aluminiumkantenprofile, schraubbar

Einfache Montage, dauerhafter Halt und sehr gute Abriebfestigkeit. Speziell für Treppenstufen aus Beton, Stein, Holz und auf Gitterrosten. Durch die Kanten-abdeckung auch zur Treppensanierung geeignet.

Größe: B x H x T in cm	Farbe:	Text: mit Warnzeichen	Best.-Nr.:	Preis: EUR	A
63,5 x 12,0 x 4,5	gelb/schwarz	Achtung Stufe	90.1494	72,70	
63,5 x 12,0 x 4,5	schwarz	[ohne Text]	90.1496	51,30	
63,5 x 12,0 x 4,5	gelb/schwarz schraffiert	[ohne Text]	90.1498	65,60	

NEU

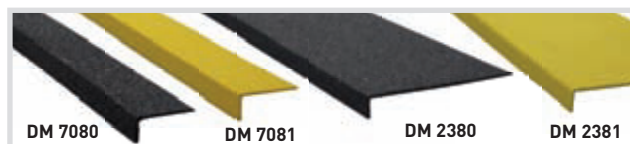

GFK-Antirutschprofile, schraubbar

Die Fiberglasprofile aus glasfaserverstärktem Spezialkunststoff (GFK) verhindern zuverlässig Rutschunfälle auf allen Untergründen im Innen- und Außenbereich. Hervorragende Rutschhemmung, UV-stabil, schwer entflammbar und korrosionsfest. Nach der Montage sofort belastbar und besonders abriebfest (ca. 5 Mio. Begehungen). Als Treppenkanten- und Kantenprofil erhältlich.

Ausführung:	Farbe:	Größe: B x H x T in cm	Best.-Nr.:	Preis: EUR	A
Treppenkantenprofil, Extra Stark	gelb	80,0 x 7,0 x 3,0	DM 7091	14,90	
Treppenkantenprofil, Extra Stark	schwarz	80,0 x 7,0 x 3,0	DM 7090	16,90	
Treppenkantenprofil, Medium	gelb	80,0 x 7,0 x 3,0	DM 7081	14,90	
Treppenkantenprofil, Medium	schwarz	80,0 x 7,0 x 3,0	DM 7080	14,90	
Kantenprofil, Medium	schwarz	80,0 x 23,0 x 3,0	DM 2380	42,90	
Kantenprofil, Medium	gelb	80,0 x 23,0 x 3,0	DM 2381	42,90	
Kantenprofil, Extra Stark	schwarz	80,0 x 23,0 x 3,0	DM 2391	45,90	
Kantenprofil, Extra Stark	gelb	80,0 x 23,0 x 3,0	DM 2392	45,90	

Antirutsch-Treppenkantenprofile

Hochwertige Lösung zur Verhinderung von Rutschunfällen auf allen Treppenstufen, schraubbar oder zum Verkleben. Hervorragende Rutschhemmung (R 13 nach BGR 181), einfache Montage, dauerhafter Halt und sehr gute Abriebfestigkeit. Optisch elegante Montageart (der selbstklebende Antirutschbelag wird nach dem Verschrauben des Aluminiumprofils über die Schrauben geklebt). Trägerprofil aus UV-beständigem und korrosionsfestem Aluminium.

Bestellen Sie Ihr individuelles Zuschnittsmaß zwischen 50,0 und 145,0 cm.

Größe: H x T in cm	Farbe:	Best.-Nr.:	Preis: EUR per cm	A
3,1 x 5,3	schwarz	90.1813	0,31	
3,1 x 5,3	gelb/schwarz	90.1814	0,34	
3,1 x 5,3	langnachleuchtend	90.1815	0,36	



Bitte geben Sie bei der Bestellung die benötigte Länge an.

Materialstärke: 3 mm, Gewicht: 4 g je cm
min. Länge: 50 cm, max. Länge: 145 cm
3 verschiedene Befestigungslöcher

Mögliche Beschriftungsvarianten:

Text ../01



Text ../04



Text ../06



Text ../10



Die Texte zu den Abbildungen lauten:

- ../01 – ACHTUNG! Rutschgefahr
- ../04 – Aufenthalt im Gefahrenbereich verboten!
- ../06 – ACHTUNG! Staplerverkehr
- ../10 – Durchgang verboten!



Warnaufsteller 67

ab 36,³⁰

Warnaufsteller

für kurzzeitige Hinweise auf Verkehrswegen. Komplett mit 2-seitiger Beschriftung. Gute Erkennbarkeit. Material: ABS-Kunststoff; 2 Größen.

Zubehör (bitte separat bestellen):

Verbindungs-Absperrkette zu Modell 96, Länge: 600,0 cm, Farbe: gelb/schwarz

Ausführung:	Höhe: in cm	Best.-Nr.:	Preis: EUR	C
Warnaufsteller 67	67,3	90.9359/..	36,30	
Warnaufsteller 96	96,5	90.9360/..	57,10	
Warnaufsteller 67 mit individueller Beschriftung	67,3	90.9059	51,50	
Warnaufsteller 96 mit individueller Beschriftung	96,5	90.9060	72,50	



- * Bitte ergänzen Sie die Bestell-Nr. mit der jeweiligen Text-Nr.
- ** Für die individuelle Beschriftung geben Sie bei der Bestellung bitte Ihren gewünschten Text mit an.

Warnaufsteller für kurzzeitige Hinweise auf Verkehrswegen und in Gebäuden

GuideLine Absperrsystem

Das universelle Pfostenabsperrsystem mit integrierter 4-Wege-Kassette und 3-facher Andockmöglichkeit. Gurtlänge max. 4,0 m. Bodenteller aus recyceltem Gummi Ø 40,0 cm. Lieferbar auch als Kassette zur Wandmontage mit Wand-Endstück.

PRODUKT-TIPP

299,⁸⁰

GuideLine Pfosten

mit schwarzem Bodenteller, Verpackungseinheit: 2 Stück

Farbe:	Gurtfarbe:	Best.-Nr.:	Preis: EUR per VE	B
gelb	gelb/schwarz	90.9390	299,80	
rot	rot/weiß	90.9391	299,80	

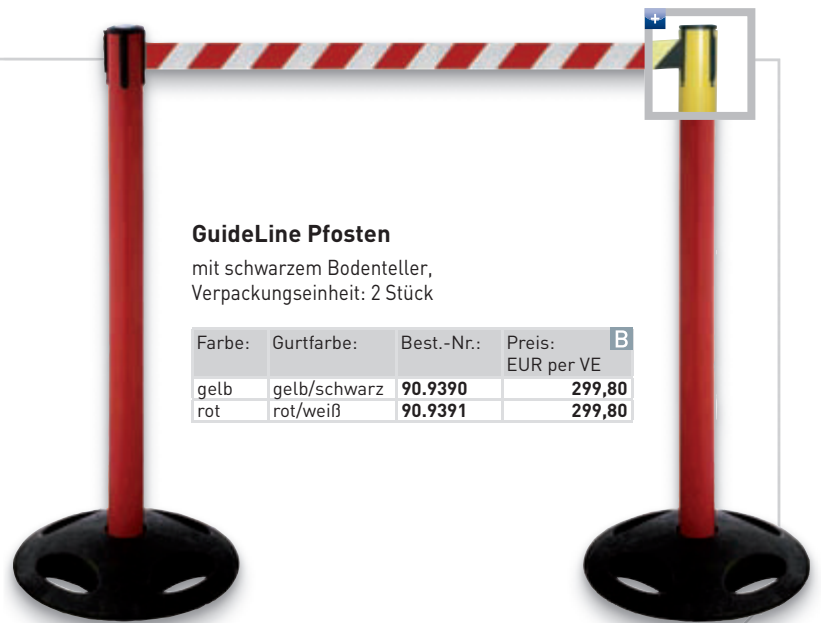

GuideLine Wandmodul

Schwarze Kassette mit Gurt zur Wandmontage

Farbe:	Gurtfarbe:	Best.-Nr.:	Preis: EUR	B
schwarz	gelb/schwarz	90.9394	106,90	
schwarz	rot/weiß	90.9395	106,90	

106,⁹⁰

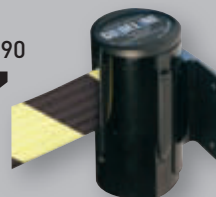

20,⁷⁰



Zubehör GuideLine

Name:	Best.-Nr.:	Preis: EUR	B
1 Gurt-Endstück (Ersatzteil)	90.9397	20,70	
2 Schild, A4 hoch	90.9392	106,90	
Schild, A4 quer (o. Abb.)	90.9393	129,70	
3 Wandclip	90.9396	20,70	

20,⁷⁰



106,⁹⁰



ab 16,⁵⁰

- + stapelbar
- + extrem rutsch- und standfest



Leitkegel

in Signalrot mit weißen Streifen

- extrem stand- und rutschfest
- optimal stapelbar
- das Kippmoment liegt bei 70°
- durch auf der Unterseite angebrachte Noppen kein Ansaugen, keine Beschädigung der Folie
- Kegelkörper besteht aus starkem PE-Material
- Fußplatte aus Recycling- oder Gummimaterial
- einfaches Recycling durch Trennen der Materialien (Kegelkörper/Fußplatte)

Leitkegel Standard (ohne Abb.) mit 2 weißen Streifen B

	Best.-Nr.:	Preis: EUR	
		1	10
50 cm hoch, 2,5 kg schwer	90.9600	19,90	16,50
75 cm hoch, 3,0 kg schwer	90.9601	44,00	35,40

Mengenrabatt!

Leitkegel StVO rot/weiß, voll reflektierend (Folie Typ 1), nach TL-Leitkegel Klasse III, Typ A B

	Best.-Nr.:	Preis: EUR	
		1	10
50 cm hoch, 2,5 kg schwer	90.9602	34,70	28,20
75 cm hoch, 5,0 kg schwer	90.9603	67,80	54,20

Mengenrabatt!



Skipper™

Das flexible Absperrsystem.
Der Skipper™ sperrt jedes Außengebiet sicher und schnell ab.
Durch die stufenlos ausziehbare Gurtlänge von max. 9 m kann mit nur vier Skipper™ Leitkegelaufsätzen bereits ein Bereich von 80 m² abgesperrt werden.

Technische Daten:
Höhe: 24,0 cm, Kopf-Ø: 14,5 cm,
Sockel-Ø: 9,0 cm, Gewicht: 800,0 g,
Gurtlänge: 9,0 m,
Gurtbreite: 5,0 cm

Die benötigten Leitkegel bitte separat bestellen (siehe links).

! Passend zum Skipper™ gibt es den Wandclip, den Wandclip mit Magnet und die Wandhalterung.



einfaches Handling

2 Gurtfarben zur Auswahl

Gurtfarbe:	Best.-Nr.:	Preis: EUR	B
gelb-schwarz schraffiert	90.9460	104,00	
rot-weiß schraffiert	90.9461	104,00	

Zubehör	Ausführung:	Best.-Nr.:	Preis EUR	B
Wandhalterung für Skipper™	Metall, pulverbeschichtet	90.9462	34,90	
Wandclip*	Kunststoff	90.9464	21,70	
Wandclip-Magnet*	Kunststoff	90.9465	25,80	

* für Gurtende

Mobile Absperrsysteme für schnelle und effektive Sperrungen



93,⁰⁰

Wandgurt

um Wege zeitweise schnell und effektiv sperren oder freigeben zu können. Wandhalterung zum Anschrauben aus hochbelastbarem ABS-Kunststoff.
Gurtkassette lässt sich in drei Stellungen fixieren.
Ermöglicht seitliches Ausziehen des 3-Meter-Gurtbandes.

Technische Daten:
Gurtband: 3,0 m
Höhe: 13,0 cm
Tiefe: 11,0 cm

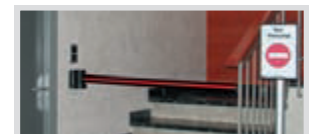

Anwendungsbeispiel

Wandgurt C

Best.-Nr.:	Preis: EUR
MW 13738/..	93,00

Zubehör	Best.-Nr.:	Preis EUR	C
Wandclip	MW 16000	11,80	
Gurtverbinder	MW 17430	9,15	



Gurtverbinder



Wandclip

Gurtfarben:

- ../1 gelb-schwarz schraffiert
- ../2 rot-weiß schraffiert
- ../3 schwarz-gelb-schwarz
- ../4 schwarz-rot-schwarz
- ../5 schwarz-silber-schwarz



Bitte ergänzen Sie die Bestell-Nr. mit der Gurtfarb-Nr.

Material: Die ersten zwei Ziffern der Bestellnummer beschreiben die Ausführung. Weitere Infos auf den Seiten 4 und 5.
90. Spezialprodukt (Beschreibung beim Artikel)

Gurtabsperrsystem „Safety“

Mit dem mobilen Absperrsystem „Classic Safety“ und „Extend Safety“ in den Signalfarben gelb oder rot können mögliche Gefahrenbereiche in Ihrem Unternehmen abgegrenzt werden. Erhältlich sind die Gurtpfosten auch als **Double Belt** mit zwei Gurten.

Die integrierten selbstauffrollenden Gurte sind beim „Classic Safety“-Pfosten bis auf 2,3 m Länge, beim „Extend Safety“ auf 3,7 m Länge ausziehbar. Einzuhängen in Pfosten oder Wandhalterungen. Aufnahme von ankommenden Gurten durch die durchgängigen Längsritzen an jedem Pfosten.

Technische Daten:

- Höhe der Pfosten: 1,0 m
- Ø-Fuß: 35,5 cm
- Ø-Pfosten **Classic**: 7,0 cm
- Ø-Pfosten **Extend**: 8,3 cm
- Material Pfosten: Aluminium



Safety Double Belt
205,⁹⁰

Extend Safety

Safety Double Belt

ab **147,⁶⁰**

	Gurtlänge in m:	Gurtpfosten:	Gurtfarbe:	Gewicht in kg:	Best.-Nr.:	Preis: EUR ^C
Classic Safety	2,3	gelb	gelb/schwarz	12,0	MA 9301	147,60
Classic Safety	2,3	rot	rot/weiß	12,0	MA 9302	147,60
Extend Safety	3,7	gelb	gelb/schwarz	13,0	MA 9401	200,60
Extend Safety	3,7	rot	rot/weiß	13,0	MA 9402	200,60
Safety Double Belt	2 x 2,3	gelb	gelb/schwarz	12,5	MA 9501	205,90
Safety Double Belt	2 x 2,3	rot	rot/weiß	12,5	MA 9502	205,90

Zubehör	Größe: B x H in cm	Gewicht in kg:	Best.-Nr.:	Preis: EUR ^C
Wandhalter	6,3 x 2,5	10 g	MA 8400	13,30

Gurtpfosten

Robustes, günstiges Absperr- und Leitsystem zum Aufdübeln.

Fest installierter Gurtpfosten mit integriertem Gurtband, um Wege und Flächen zeitweise oder dauerhaft zu sperren. Schnelle, bequeme und effektive Handhabung. Überbrückt bis zu 3 m Abstand. Für Lager, Kommissionierzonen, Industrie und Freiflächen. Schraubfuß mit drei integrierten Dübelaufnahmen. Aus glasfaserverstärktem Polyamid für lange Haltbarkeit.

Oberteil aus lackiertem Aluminium in den Farben rot, gelb oder silber erhältlich.

Technische Daten:

Gurtlänge: 3,0 m, Gesamthöhe: 89,5 cm, Gewicht: 1,8 kg, Oberteil-Ø: 6,0 cm, Bodenteller-Ø: 15,5 cm



Gurtkassette

128,¹⁰

+ zum Aufdübeln



Oberteil aus lackiertem Aluminium in den Farben rot, gelb, oder silber erhältlich.

Pfostenfarbe:	Gurtfarbe:	Best.-Nr.:	Preis: EUR ^C	Zubehör	Best.-Nr.:	Preis: EUR ^C
rot	schwarz/rot/schwarz	MW 18636	128,10	Wandclip	MW 16000	11,80
gelb	schwarz/gelb/schwarz	MW 15111	128,10	Gurtverbinder	MW 17430	9,15
silber	schwarz/silber/schwarz	MW 19416	128,10			

Für den Innen- und Außeneinsatz

Gurt-Warnständer

Robustes, günstiges Absperr- und Leitsystem
Schnell einsatzbereit, um Wege und Flächen
zu sperren oder Personenwege zu gestalten.

Besonders effektiv und kostengünstig durch
3,0 m Gurtband. Für Industrie, Lager,
Parkhäuser, Freiflächen etc.



Gurtkassette



Kunststofffuß



Ausführung:	Gurtfarbe:	Best.-Nr.:	Preis:	C
			EUR	
gelb	gelb-schwarz schraffiert	MW 14759	162,70	
rot	rot-weiß schraffiert	MW 19970	162,70	



Wandclip



Gurtverbinder

Zubehör	Best.-Nr.:	Preis:	C
		EUR	
Wandclip	MW 16000	11,80	
Gurtverbinder	MW 17430	9,15	

Der selbstspannende Gurt lässt sich leicht
aus der Kassette ziehen und am nächsten
Gurtständer einhängen.
Mittels Gurtverbinder (Zubehör) können zwei
Gurtbänder verbunden werden. Die Fliehkraft-
bremse sorgt für ein kontrolliertes Rückführen
des selbstaufrollenden Gurtbandes.
Gurtbänder in rot-weiß schraffiert und
schwarz-gelb schraffiert erhältlich.

Oberteil aus lackiertem Aluminium in den
Farben rot oder gelb. Mit Sand befüllbarer
Kunststofffuß mit Katzenaugen für gute
Sichtbarkeit im Dunkeln. Dauerhafte Fixierung
durch vier integrierte Dübelaufnahmen
möglich.

Technische Daten:
Gesamthöhe: 98,5 cm, Oberteil-Ø: 6,0 cm,
Bodenteller-Ø: 33,0 cm, Gurtband: 3,0 m,
Gewicht (unbefüllt/befüllt): 2,4/13,0 kg



Für den Außeneinsatz



Gurtabsperssystem „Outdoor“

Der Gurt-Absperrpfosten ist für den Außen- und Innen-
bereich geeignet. Der selbstaufrollende Gurt ist integriert
und bis 3,7 m Länge ausziehbar. Die Befestigung der
Gurtenden erfolgt entweder in Pfosten- oder Wand-
halterungen. Der Fuß ist mit Wasser, Sand oder
Beton befüllbar.

Technische Daten:
Höhe der Pfosten: 97,0 cm
Gurtlänge: 3,7 m
Ø-Fuß: 38,0 cm (Farbe: schwarz)
Ø-Pfosten: 8,3 cm
Gesamtgewicht: ca. 8,0 kg
(gefüllt mit Wasser)

Gurtpfosten:	Gurtfarbe:	Best.-Nr.:	Preis:	C
			EUR	
schwarz	gelb/schwarz	MA 9601	99,90	
schwarz	rot/weiß	MA 9602	99,90	
orange	gelb/schwarz	MA 9603	99,90	
orange	rot/weiß	MA 9604	99,90	
rot	rot/weiß	MA 9605	99,90	
rot	schwarz/gelb	MA 9606	99,90	
gelb	rot/weiß	MA 9607	99,90	
gelb	schwarz/gelb	MA 9608	99,90	

Zubehör	Größe:	Gewicht	Best.-Nr.:	Preis:	C
	B x H in cm	in kg:		EUR	
Wandhalter	6,3 x 2,5	10 g	MA 8400	13,30	

NEU

99,90

Ø: 8,3 cm

befüllbar



Material: Die ersten zwei Ziffern der Bestellnummer beschreiben die Ausführung. Weitere Infos auf den Seiten 4 und 5.
90. Spezialprodukt (Beschreibung beim Artikel)

Secur 3 – Kettenständer mit viereckigem Standfuß für den Inneneinsatz

- aus hochwertigem Kunststoff
- mit robustem schwarzem Standfuß aus Hartgummi
- auch für den kurzfristigen Außeneinsatz

Technische Daten:

Höhe: 87,0 cm
Rohr-Ø: 4,0 cm
Maße des Standfußes: 26,5 x 26,5 cm
Gewicht: 1,8 kg

Ausführungen: rot/weiß und gelb/schwarz
Lieferform: Ständereinheit mit Kopfteil und 4 Kettenösen.

Einzelkomponenten

Ausführung:	Best.-Nr.:	Preis: EUR	B
rot/weiß	90.9029	27,40	
gelb/schwarz	90.9030	27,40	

Komplett-Set

6 Kettenständer, 10,0 m Kunststoffkette,
10 Verbindungsglieder und 10 Einhängenhaken

Ausführung:	Best.-Nr.:	Preis: EUR per Set	B
rot/weiß	90.9032	165,40	
gelb/schwarz	90.9033	165,40	



robuster, schwarzer Standfuß
aus Hartgummi



ab **27,40**
pro Kettenständer

+ auch in gelb/schwarz erhältlich



Montagehinweis:
Pfosten von unten durch den Standfuß schieben!

Kettenständer für den Innenbereich**Secur 1 – Kettenständer mit dreieckigem Standfuß für den Inneneinsatz**

- aus hochwertigem Kunststoff
- mit robustem, schwarzem Standfuß (zementgefüllt)
- auch für den kurzfristigen Außeneinsatz

Technische Daten:

Höhe: 87,0 cm
Rohr-Ø: 4,0 cm
Maße des Standfußes: 29,0 cm SL
Gewicht: 2,7 kg

Ausführungen: rot/weiß und gelb/schwarz.
Lieferform: Ständereinheit mit Kopfteil und 4 Kettenösen

Einzelkomponenten

Ausführung:	Best.-Nr.:	Preis: EUR	B
rot/weiß	90.9307	23,60	
gelb/schwarz	90.9308	23,60	

Komplett-Set

6 Kettenständer, 10,0 m Kunststoffkette,
10 Verbindungsglieder und 10 Einhängenhaken

Ausführung:	Best.-Nr.:	Preis: EUR per Set	B
rot/weiß	90.9315	147,00	
gelb/schwarz	90.9316	147,00	

PRODUKT-TIPP

ab **23,60**
pro Kettenständer



robuster, schwarzer Standfuß,
zementgefüllt



+ auch in gelb/schwarz erhältlich



Montagehinweis:
Pfosten von unten durch den Standfuß schieben!



Ketten und Verbindungsglieder finden Sie auf Seite 181 f.



Secur 2 – Kettenständer mit rundem Standfuß für den Inneneinsatz und kurzfristigen Außeneinsatz

- aus hochwertigem Kunststoff
- mit robustem, schwarzem Standfuß für Wasser- oder Sandbefüllung

Technische Daten:

Höhe: 87,0 cm
 Rohr-Ø: 4,0 cm
 Maße des Standfußes: Ø 30,0 cm
 Leergewicht: 250,0 g
 Ausführungen: rot/weiß und gelb/schwarz.
 Lieferform: Ständereinheit mit Kopfteil und 4 Kettenösen

Einzelkomponenten

Ausführung:	Best.-Nr.:	Preis: EUR
rot/weiß	90.9023	25,80
gelb/schwarz	90.9024	25,80

Komplett-Set

6 Kettenständer 10,0 m Kunststoffkette, 10 Verbindungsglieder und 10 Einhängehaken

Ausführung:	Best.-Nr.:	Preis: EUR per Set
rot/weiß	90.9026	160,60
gelb/schwarz	90.9027	160,60



robuster, schwarzer Standfuß für Wasser- oder Sandbefüllung



Montagehinweis:
 Pfosten von unten durch den Standfuß schieben!

Kettenständer für den Innen- und kurzfristigen Außeneinsatz



+ Set



auch in gelb/schwarz lieferbar

ab 56,70

Kettenständerset

Mobiler Kunststoffpfosten mit Kette im Set in den Farbausführungen rot/weiß oder gelb/schwarz.

Einfache Handhabung, selbststehend. Zur Absperrung im Innen- und Außenbereich. Hohe Standfestigkeit durch 8-eckigen Kunststofffuß.

Als Set mit zwei, vier oder sechs Pfosten erhältlich.

Technische Daten:

Gewicht Fuß: 3,0 kg
 Ø-Pfosten: 4,8 cm
 Höhe über Flur: 90,0 cm

Oberfläche/Material: witterungsbeständiger Kunststoff

Ausführung:	Farbe:	Best.-Nr.:	Preis: EUR
2 Pfosten mit 2 m-Kette	rot/weiß	CA 136302	56,70
4 Pfosten mit 6 m-Kette	rot/weiß	CA 136304	112,50
6 Pfosten mit 10 m-Kette	rot/weiß	CA 136306	169,30
2 Pfosten mit 2 m-Kette	gelb/schwarz	CA 136402	56,70
4 Pfosten mit 6 m-Kette	gelb/schwarz	CA 136404	112,50
6 Pfosten mit 10 m-Kette	gelb/schwarz	CA 136406	169,30

Material: Die ersten zwei Ziffern der Bestellnummer beschreiben die Ausführung. Weitere Infos auf den Seiten 4 und 5.
 90. Spezialprodukt (Beschreibung beim Artikel)

59,90

- + flexible Ausrichtung
- + müheloser Auf- und Abbau



Für den dauerhaften Außeneinsatz

Schwerer Kettenwarnständer

Für die ständige und zeitweilige Außenabspernung.

- massiver, runder Fuß aus recyceltem Kunststoff (15 kg)
- Stahlpfosten feuerverzinkt und rot/weiß lackiert, mit Ösenkappe
- Pfostendurchmesser: 6,0 cm
- Höhe: 1,0 m

Durch die Ösenkappe lässt sich eine Kette (Gliederstärke 6,0 mm) ziehen. Das Ausrichten der Pfostenabstände entsprechend der Kettenlänge entfällt. Es sind nur noch zwei Verbindungsglieder oder Einhängehaken nötig.

Einfaches Einstecken des Stahlpfostens in den Standfuß für schnelles Auf- und Abbauen.



Best.-Nr.:	Preis: EUR	C
MW 18374	59,90	

Zubehör für Kettenständer



Verbindungsglieder aus Nylon **B**

Farbe:	Stück pro VE:	Best.-Nr.:	Preis: EUR per VE
rot	10 Stück	90.9145	14,50
schwarz	10 Stück	90.9146	14,50



Einhängehaken aus Nylon **B**

Farbe:	Stück pro VE:	Best.-Nr.:	Preis: EUR per VE
rot	10 Stück	90.9147	17,80
schwarz	10 Stück	90.9148	17,80

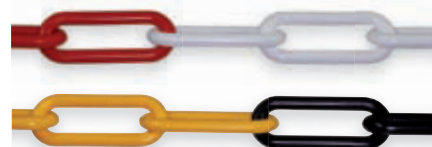

Secur Kunststoffketten

aus Polyethylen, Gliederstärke 6,0 mm, Farbwechsel nach 13 Gliedern.

Farbe:	Best.-Nr.:	Preis: EUR* per lfm.
rot/weiß	90.9141	2,65
gelb/schwarz	90.9142	2,65

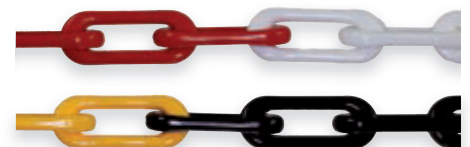

Secur Nylon-Güteketten **B**

Kunststoff durchgefärbt, hohe Reißfestigkeit, UV- und witterungsbeständig, resistent gegen Seewasser und viele chemischen Verbindungen. Gliederstärke 6,0 mm, Farbwechsel nach 11 Gliedern.

Farbe:	Best.-Nr.:	Preis: EUR* per lfm.
rot/weiß	90.9143	5,90
gelb/schwarz	90.9144	5,90

i Produktinfo

*Bei Ketten gelten die Preise per laufendem Meter. Die maximale Stücklänge beträgt 10,0 m. Zur Montage am Kettenständer bitte Verbindungsglieder und Einhängehaken mitbestellen.

i Produktinfo

Laut BGV A8 müssen Gefahrenstellen und Hindernisse im Betrieb deutlich und dauerhaft gekennzeichnet werden, um Unfälle und Verletzungen zu vermeiden.

Rot-weiße Streifen werden vorzugsweise für zeitlich begrenzte Hindernisse verwendet.

Gelb-schwarze Streifen hingegen werden für ständige Hindernisse und Gefahren verwendet, z.B. an Stellen, an denen dauerhaft die Gefahr des Anstoßens, Ausrutschens, Stolperns, o.ä. besteht.



PRODUKT-TIPP
ab **229,60**

+ gelb/schwarz: teilrückstrahlende Warnmarkierung zur Kennzeichnung von feststehenden Hindernissen



retroreflektierende Oberfläche

+ rot/weiß: vollreflektierende Warnmarkierung zur Kennzeichnung von beweglichen Hindernissen



3M™-Scotchlite™ retroreflektierende Industrie-Warnmarkierung
Selbstklebend, retroreflektierend, besonders flexibel, widerstandsfähig und besonders haltbar.

Größe: L x B in cm	Farbe:	Inhalt: je VE	Best.-Nr.:	Preis: EUR per VE	C
2500,0 x 5,0	■ gelb/schwarz	2 Rollen (je 1 Rolle links- u. rechtsweisend)	26.0390	259,80	
2500,0 x 5,0	■ rot/weiß	2 Rollen (je 1 Rolle links- u. rechtsweisend)	26.0394	259,80	
2500,0 x 10,0	■ gelb/schwarz	1 Rolle linksweisend	26.1092	229,60	
	■ gelb/schwarz	1 Rolle rechtsweisend	26.1093	229,60	
2500,0 x 10,0	■ rot/weiß	1 Rolle linksweisend	26.1094	229,60	
	■ rot/weiß	1 Rolle rechtsweisend	26.1095	229,60	



ab **31,10**

+ zur kurzfristigen Kennzeichnung

Warnmarkierungsband rot/weiß
Zur kurzfristigen Kennzeichnung von Gefahrenstellen.
Selbstklebend. PE-Folie ohne Laminat, hergestellt im Rollensiebdruck.

Größe: L x B in cm	Richtung:	Best.-Nr.:	Preis: EUR	A
1650,0 x 5,0	rechtsweisend	35.1177	31,10	
1650,0 x 5,0	linksweisend	35.1179	31,10	
1650,0 x 7,5	rechtsweisend	35.1181	36,30	
1650,0 x 7,5	linksweisend	35.1183	36,30	
1650,0 x 10,0	rechtsweisend	35.1185	51,90	
1650,0 x 10,0	linksweisend	35.1187	51,90	

ab **19,90**

+ hochwertige Spezialausführung

+ zur dauerhaften Kennzeichnung

Warnmarkierungsband gelb/schwarz
Hochwertige Spezialausführung zur dauerhaften Kennzeichnung von Gefahrenstellen. Selbstklebend. Hergestellt im Rollensiebdruck.

Größe: L x B in cm	Richtung:	Best.-Nr.:	Preis: EUR	A
1100,0 x 5,0	linksweisend	21.0382	19,90	
1100,0 x 5,0	rechtsweisend	21.0383	19,90	
1100,0 x 7,5	linksweisend	21.0384	26,80	
1100,0 x 7,5	rechtsweisend	21.0385	26,80	
1100,0 x 10,0	linksweisend	21.0386	33,90	
1100,0 x 10,0	rechtsweisend	21.0387	33,90	

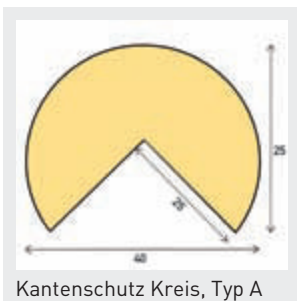

Kantenschutz Kreis, Typ A

Kantenschutz Kreis, Typ A, selbstklebend A					
Farbe:	Größe: L x B x H in cm	Lieferart:	Best.-Nr.:	Preis: EUR	
				1	5
gelb/schwarz	100,0 x 4,0 x 2,5	Stück	DC 10010	29,70	26,30
gelb/schwarz	500,0 x 4,0 x 2,5	Rolle	DC 10020	142,40	136,80
langnachleuchtend/ schwarz	100,0 x 4,0 x 2,5	Stück	DC 10710	55,40	50,80
rot/weiß	100,0 x 4,0 x 2,5	Stück	DC 10110	30,80	28,00
schwarz	100,0 x 4,0 x 2,5	Stück	DC 10210	30,40	27,00
weiß	100,0 x 4,0 x 2,5	Stück	DC 10310	31,00	28,20

Mengenrabatt !



Außenecken für Kantenschutz Kreis, Typ A, selbstklebend A				
Farbe:	Ausführung:	Best.-Nr.:	Preis: EUR	
			1	5
schwarz	2-schenkelig	DC 10810	14,00	12,70
schwarz	3-schenkelig	DC 10811	14,50	13,30
weiß	2-schenkelig	DC 10830	15,30	14,10
weiß	3-schenkelig	DC 10831	15,80	14,60

Mengenrabatt !

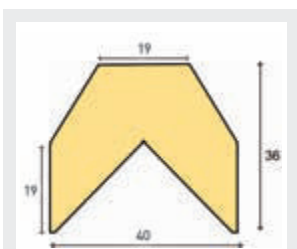

Kantenschutz Trapez, Typ AA

Kantenschutz Trapez, Typ AA, selbstklebend A					
Farbe:	Größe: L x B x H in cm	Lieferart:	Best.-Nr.:	Preis: EUR	
				1	5
gelb/schwarz	100,0 x 4,0 x 3,6	Stück	DC 11010	25,80	23,50
gelb/schwarz	500,0 x 4,0 x 3,6	Rolle	DC 11020	123,20	118,60
rot/weiß	100,0 x 4,0 x 3,6	Stück	DC 11410	29,70	27,40
schwarz	100,0 x 4,0 x 3,6	Stück	DC 11210	28,70	26,30

Mengenrabatt !

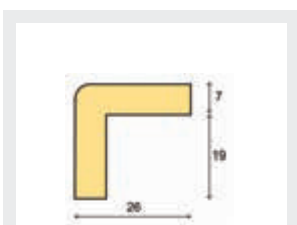

Kantenschutz Winkel, Typ E

Kantenschutz Winkel, Typ E, selbstklebend A					
Farbe:	Größe: L x B x H in cm	Lieferart:	Best.-Nr.:	Preis: EUR	
				1	5
gelb/schwarz	100,0 x 2,6 x 2,6	Stück	DC 10015	30,10	27,00
gelb/schwarz	500,0 x 2,6 x 2,6	Rolle	DC 10024	144,60	137,80
rot/weiß	100,0 x 2,6 x 2,6	Stück	DC 10114	32,20	29,30
schwarz	100,0 x 2,6 x 2,6	Stück	DC 10214	31,70	28,80
weiß	100,0 x 2,6 x 2,6	Stück	DC 10315	33,10	30,40

Mengenrabatt !

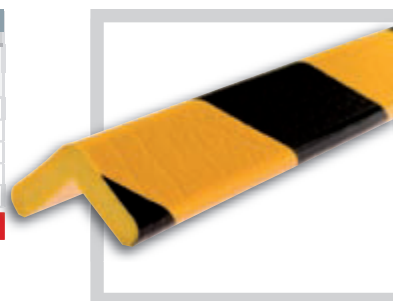

Außenecken für Kantenschutz Winkel, Typ E, selbstklebend A				
Farbe:	Ausführung:	Best.-Nr.:	Preis: EUR	
			1	5
schwarz	2-schenkelig	DC 10812	14,00	12,70
schwarz	3-schenkelig	DC 10813	14,50	13,30
weiß	2-schenkelig	DC 10832	14,70	13,60
weiß	3-schenkelig	DC 10833	15,20	14,00

Mengenrabatt !

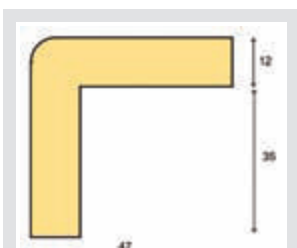

Kantenschutz Winkel, Typ H

Kantenschutz Winkel, Typ H, selbstklebend A					
Farbe:	Größe: L x B x H in cm	Lieferart:	Best.-Nr.:	Preis: EUR	
				1	5
gelb/schwarz	100,0 x 4,7 x 4,7	Stück	DC 11110	36,10	33,10
gelb/schwarz	500,0 x 4,7 x 4,7	Rolle	DC 11120	172,30	165,50
rot/weiß	100,0 x 4,7 x 4,7	Stück	DC 10117	41,30	38,50
schwarz	100,0 x 4,7 x 4,7	Stück	DC 10217	39,50	36,60
weiß	100,0 x 4,7 x 4,7	Stück	DC 11314	42,50	39,60

Mengenrabatt !

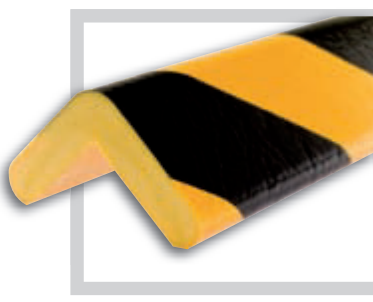

Außenecken für Kantenschutz Winkel, Typ H, selbstklebend A				
Farbe:	Ausführung:	Best.-Nr.:	Preis: EUR	
			1	5
schwarz	2-schenkelig	DC 10814	18,70	17,50
schwarz	3-schenkelig	DC 10815	19,20	17,90

Mengenrabatt !





Kantenschutz Kreis, Typ A+ A

Farbe:	Größe: L x B x H in cm	Liefer- art:	Best.-Nr.:	Preis: in EUR	
				1	5
gelb/schwarz	100,0 x 6,0 x 5,0	Stück	DC 11013	61,20	57,40

Mengenrabatt !

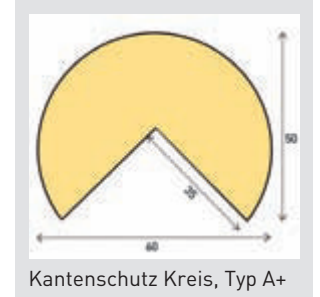

Kantenschutz Kreis, Typ A+

+ Extra groß:
Innenschenkellänge: 3,5 cm



Kantenschutz Winkel, Typ H+ A

Farbe:	Größe: L x B x H in cm	Liefer- art:	Best.-Nr.:	Preis: in EUR	
				1	5
gelb/schwarz	100,0 x 6,0 x 6,0	Stück	DC 11014	61,20	57,40

Mengenrabatt !

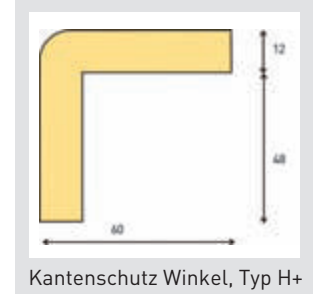

Kantenschutz Winkel, Typ H+

+ Extra groß:
Innenschenkellänge: 4,8 cm

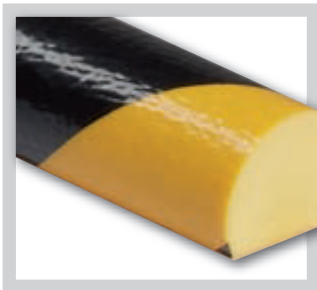

Flächenschutz Kreis, Typ C, selbstklebend A

Farbe:	Größe: L x B x H in cm	Liefer- art:	Best.-Nr.:	Preis: in EUR	
				1	5
gelb/schwarz	100,0 x 4,0 x 3,0	Stück	DC 10012	28,30	25,40
gelb/schwarz	500,0 x 4,0 x 3,0	Rolle	DC 10022	140,90	135,10
langnachleuchtend/ schwarz	100,0 x 4,0 x 3,0	Stück	DC 10712	60,90	55,40
rot/weiß	100,0 x 4,0 x 3,0	Stück	DC 10112	29,70	26,90
schwarz	100,0 x 4,0 x 3,0	Stück	DC 10212	28,70	25,80
weiß	100,0 x 4,0 x 3,0	Stück	DC 10312	30,40	27,50

Mengenrabatt !

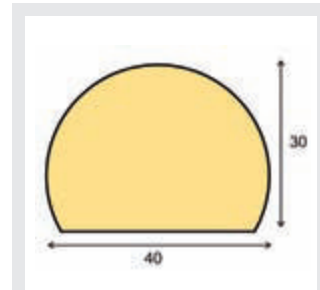

Flächenschutz Kreis, Typ C

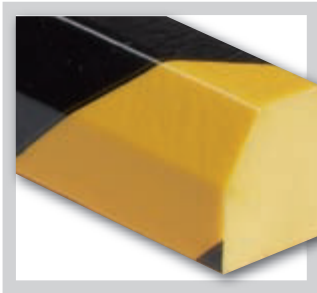

Flächenschutz Trapez, Typ CC, selbstklebend A

Farbe:	Größe: L x B x H in cm	Liefer- art:	Best.-Nr.:	Preis: in EUR	
				1	5
gelb/schwarz	100,0 x 4,0 x 3,6	Stück	DC 11012	26,60	23,70
gelb/schwarz	500,0 x 4,0 x 3,6	Rolle	DC 11022	127,80	122,10
rot/weiß	100,0 x 4,0 x 3,6	Stück	DC 11112	30,40	27,50
schwarz	100,0 x 4,0 x 3,6	Stück	DC 11212	28,70	25,80

Mengenrabatt !

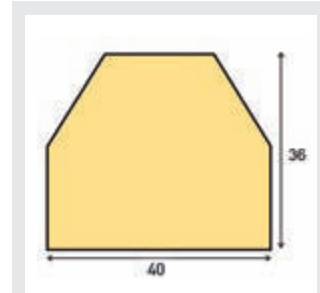

Flächenschutz Trapez, Typ CC

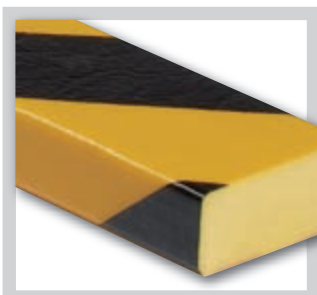

Flächenschutz Rechteck, Typ D, selbstklebend A

Farbe:	Größe: L x B x H in cm	Liefer- art:	Best.-Nr.:	Preis: in EUR	
				1	5
gelb/schwarz	100,0 x 5,0 x 2,0	Stück	DC 10013	33,80	31,60
gelb/schwarz	500,0 x 5,0 x 2,0	Rolle	DC 10023	159,80	154,20
rot/weiß	100,0 x 5,0 x 2,0	Stück	DC 10113	39,00	36,10
schwarz	100,0 x 5,0 x 2,0	Stück	DC 10213	36,10	32,70
weiß	100,0 x 5,0 x 2,0	Stück	DC 10313	40,80	38,00

Mengenrabatt !

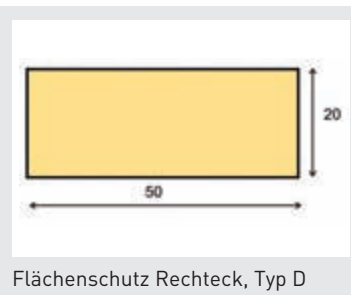

Flächenschutz Rechteck, Typ D



Flächenschutz Rechteck, Typ F, selbstklebend A

Farbe:	Größe: L x B x H in cm	Liefer- art:	Best.-Nr.:	Preis: in EUR	
				1	5
gelb/schwarz	100,0 x 4,0 x 1,1	Stück	DC 10016	28,70	26,30
gelb/schwarz	500,0 x 4,0 x 1,1	Rolle	DC 10025	141,30	135,30
rot/weiß	100,0 x 4,0 x 1,1	Stück	DC 10115	32,70	29,80
schwarz	100,0 x 4,0 x 1,1	Stück	DC 10215	31,00	28,20
weiß	100,0 x 4,0 x 1,1	Stück	DC 10316	33,80	31,00

Mengenrabatt !

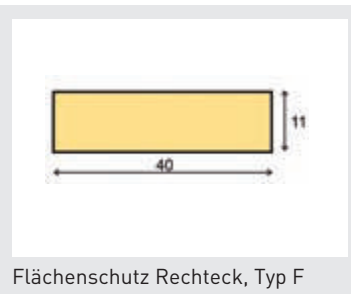

Flächenschutz Rechteck, Typ F

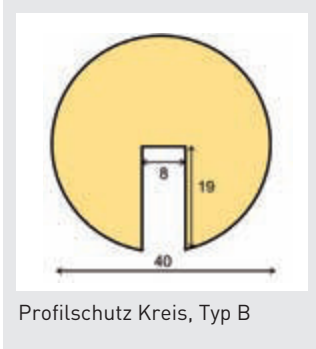

Profilschutz Kreis, Typ B

Profilschutz Kreis, Typ B, zum Aufstecken A					
Farbe:	Größe: L x B x H in cm	Liefer- art:	Best.-Nr.:	Preis: EUR	
				1	5
gelb/schwarz	100,0 x 4,0 x 4,0	Stück	DC 10011	26,60	24,40
gelb/schwarz	500,0 x 4,0 x 4,0	Rolle	DC 10021	134,30	127,70
langnachleuchtend/ schwarz	100,0 x 4,0 x 4,0	Stück	DC 10711	55,40	50,80
rot/weiß	100,0 x 4,0 x 4,0	Stück	DC 10111	29,30	26,40
schwarz	100,0 x 4,0 x 4,0	Stück	DC 10211	27,50	25,30
weiß	100,0 x 4,0 x 4,0	Stück	DC 10311	26,40	24,10

Mengenrabatt!

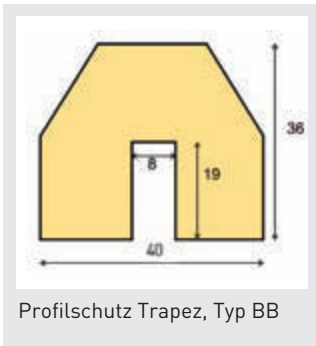

Profilschutz Trapez, Typ BB

Profilschutz Trapez, Typ BB, zum Aufstecken A					
Farbe:	Größe: L x B x H in cm	Liefer- art:	Best.-Nr.:	Preis: EUR	
				1	5
gelb/schwarz	100,0 x 4,0 x 3,6	Stück	DC 11011	29,30	26,40
gelb/schwarz	500,0 x 4,0 x 3,6	Rolle	DC 11021	134,90	129,20
rot/weiß	100,0 x 4,0 x 3,6	Stück	DC 11111	33,80	31,00
schwarz	100,0 x 4,0 x 3,6	Stück	DC 11211	32,20	29,30

Mengenrabatt!

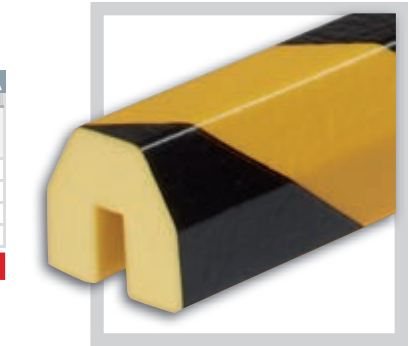

Durch ein patentiertes Herstellungsverfahren sind die Profile gegen Farbabrieb geschützt.

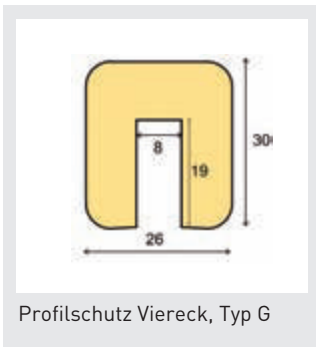

Profilschutz Viereck, Typ G

Profilschutz Viereck, Typ G, selbstklebend A					
Farbe:	Größe: L x B x H in cm	Liefer- art:	Best.-Nr.:	Preis: EUR	
				1	5
gelb/schwarz	100,0 x 2,6 x 3,0	Stück	DC 10019	29,30	26,40
gelb/schwarz	500,0 x 2,6 x 3,0	Rolle	DC 10026	142,40	136,80
rot/weiß	100,0 x 2,6 x 3,0	Stück	DC 10116	34,50	31,70
schwarz	100,0 x 2,6 x 3,0	Stück	DC 10216	32,70	29,80
weiß	100,0 x 2,6 x 3,0	Stück	DC 10319	35,60	32,70

Mengenrabatt!

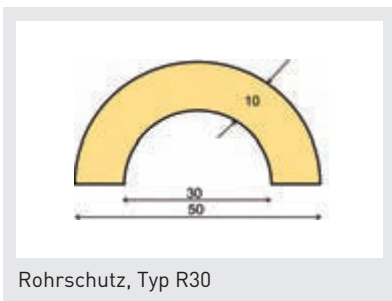
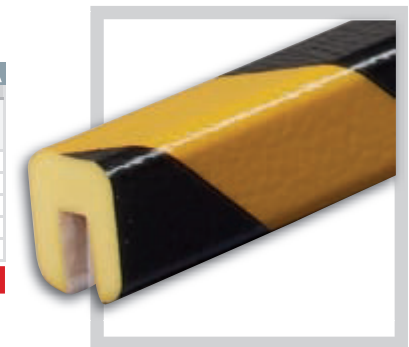

Rohrschutz, Typ R30

Rohrschutz, Typ R30, selbstklebend, für Rohr-Ø von 20 – 40 mm A					
Farbe:	Größe: L x B x H in cm	Liefer- art:	Best.-Nr.:	Preis: EUR	
				1	5
gelb/schwarz	100,0 x 5,0 x 2,5	Stück	DC 10017	47,00	43,60
gelb/schwarz	500,0 x 5,0 x 2,5	Rolle	DC 10027	223,70	216,80
rot/weiß	100,0 x 5,0 x 2,5	Stück	DC 10118	54,00	50,50
schwarz	100,0 x 5,0 x 2,5	Stück	DC 10218	51,70	48,30
weiß	100,0 x 5,0 x 2,5	Stück	DC 10317	56,20	52,80

Mengenrabatt!

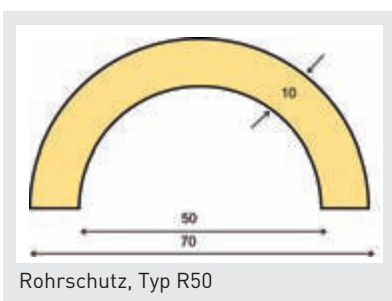

Rohrschutz, Typ R50

Rohrschutz, Typ R50, selbstklebend, Rohr-Ø von 40 – 60 mm A					
Farbe:	Größe: L x B x H in cm	Liefer- art:	Best.-Nr.:	Preis: EUR	
				1	5
gelb/schwarz	100,0 x 7,0 x 3,5	Stück	DC 10014	57,00	51,00
rot/weiß	100,0 x 7,0 x 3,5	Stück	DC 10119	69,90	65,40
schwarz	100,0 x 7,0 x 3,5	Stück	DC 10219	67,20	61,40

Mengenrabatt!





Rammschutz-Bügel

Robustes Metallrohr: 7,6 cm Ø / 3,0 mm Wandstärke
 Drei Höhen: 35,0 / 60,0 / 120,0 cm
 Drei Breiten: 37,5 / 75,0 / 100,0 cm

Zwei Oberflächen-Ausführungen lieferbar, siehe Produktbeschreibung Rammschutz-Eck-Bügel

Ausführung:	Größe: B x H in cm	Best.-Nr.:	Preis: EUR
Inneneinsatz	37,5 x 35,0	MW 15621	113,70
	75,0 x 35,0	MW 14450	130,40
	75,0 x 60,0	MW 18515	153,70
	75,0 x 120,0	MW 19573	186,10
	100,0 x 35,0	MW 14589	141,50
	100,0 x 60,0	MW 18943	162,70
Außeneinsatz	100,0 x 120,0	MW 17903	198,30
	37,5 x 35,0	MW 18233	132,60
	75,0 x 35,0	MW 16265	149,30
	75,0 x 60,0	MW 17623	174,90
	75,0 x 120,0	MW 17296	215,00
	100,0 x 35,0	MW 13499	163,80
	100,0 x 60,0	MW 19157	189,30
	100,0 x 120,0	MW 18822	228,40

! Montage-Set im Lieferumfang enthalten

Zubehör



Federelement SWING

Nachrüst-Set für Rammschutzbügel mit und ohne Unterfahrerschutz, um eine Neigung des Bügels von bis zu 10° zu ermöglichen. Aus UV-beständigem und dauerelastischem PU. Minimiert Anfahr- und Reparaturschäden. Set bestehend aus 2 PU-Federelementen (jeweils 5,0 x 14,0 x 16,0 cm) und 1 Verbundanker-Montageset.

Best.-Nr.:	Preis: EUR
MW 23400	77,00



Rammschutz-Eck-Bügel

Hoch belastbare Schutzbügel aus Gütestahl. Diese Bügel beugen wirkungsvoll Anfahrerschäden vor, sichern Inventar, Verkehrswege und Arbeitsbereiche. Die Schutzbügel trennen z.B. verschiedene Verkehrswege für Stapler- und Personenverkehr, schützen Maschinen, Regale, Stützen, Rampen und gefährdete Innen- und Außenbereiche.

Zwei Oberflächen-Ausführungen:

- für den Außeneinsatz: feuerverzinkt und gelb kunststoffbeschichtet, mit schwarzen Signalstreifen
- für den Inneneinsatz: gelb kunststoffbeschichtet, mit schwarzen Signalstreifen

Abmessungen (H x B x T):

- 35,0 x 60,0 x 60,0 cm
- 60,0 x 60,0 x 60,0 cm
- 120,0 x 60,0 x 60,0 cm

Die Rammschutz-Eck-Bügel werden an 12 Punkten aufgedübelt.

Ausführung:	Größe: B x H in cm	Best.-Nr.:	Preis: EUR
Inneneinsatz	60,0 x 35,0	MW 13241	221,70
	60,0 x 60,0	MW 14637	275,20
	60,0 x 120,0	MW 17512	334,50
Außeneinsatz	60,0 x 35,0	MW 14708	288,60
	60,0 x 60,0	MW 17083	359,00
	60,0 x 120,0	MW 13874	434,00

! Montage-Set im Lieferumfang enthalten



ab **49,²⁰**

Anfahrerschutz

Vorgeschrieben für ortsfeste Regale in Verbindung mit Flurförderzeugen, sofern nicht spurbunden. Schützt die Stützen im Eck- und Durchfahrtsbereich. Auch einsetzbar als Anfahrerschutz für Maschinengitter, Trennwandsysteme, Lagerbühnen.

Montageset im Lieferumfang enthalten.

Gestaltung gemäß Sicherheitsrichtlinie ZH 1/428 und DIN 4844.

Ausführung:

Stahl, gelb kunststoffbeschichtet, mit schwarzen Signalstreifen, Wandstärke 5,0 bzw. 6,0 mm, Höhe 40,0 / 80,0 / 120,0 cm, zum Aufdübeln.

Zwei Varianten:

- Winkel, zweiseitiger Schutz
- U-Profil, dreiseitiger Schutz (Öffnung: ca. 14,8 cm)

Ausführung:	Höhe: in cm	Wandstärke:	Best.-Nr.:	Preis: EUR	C
Winkel	40,0	5,0 mm	MW 15928	49,20	
Winkel	40,0	6,0 mm	MW 13182	67,30	
Winkel	80,0	6,0 mm	MW 14605	158,20	
Winkel	120,0	6,0 mm	MW 18380	206,10	
U-Profil	40,0	6,0 mm	MW 18365	81,00	



Montage-Set im Lieferumfang enthalten

Schützen Sie Ihre Betriebseinrichtung



ab **166,¹⁰**

Rammschutz-Bügel mit Unterfahrerschutz

Hoch belastbarer Schutzbügel aus Gütestahl mit integriertem Unterfahrerschutz.

Verhindert das gefährliche Einfädeln der Staplergabeln in Regalbereiche oder andere schützenswerte Einrichtungen. Identisch mit Rammschutz-Bügeln für den Inneneinsatz, jedoch zusätzlich mit 4 mm starker Stahlplatte, gelb beschichtet.

Zwei Varianten in je 2 Breiten:

- Unterfahrerschutz 15,0 cm Höhe für Bügel (B x H) 75,0 x 35,0 cm oder Bügel (B x H) 100,0 x 35,0 cm
- Unterfahrerschutz 40,0 cm Höhe für Bügel (B x H) 75,0 x 60,0 cm oder Bügel (B x H) 100,0 x 60,0 cm

Die Rammschutz-Bügel werden an 8 Punkten aufgedübelt.

Größe: B x H in cm	Unterfahrerschutz: in cm	Best.-Nr.:	Preis: EUR	C
75,0 x 35,0	15,0	MW 16857	166,10	
100,0 x 35,0	15,0	MW 15132	179,30	
75,0 x 60,0	40,0	MW 17125	236,20	
100,0 x 60,0	40,0	MW 17619	252,90	



Montage-Set im Lieferumfang enthalten

Zubehör

Federelement SWING

Nachrüst-Set für Rammschutzbügel mit und ohne Unterfahrerschutz, um eine Neigung des Bügels von bis zu 10° zu ermöglichen. Aus UV-beständigem und dauerelastischem PU. Minimiert Anfahr- und Reparaturschäden. Set bestehend aus 2 PU-Federelementen (jeweils 5,0 x 14,0 x 16,0 cm) und 1 Verbundanker-Montageset.

Best.-Nr.:	Preis: EUR	C
MW 23400		77,00



Produktinfo

Rammschutz

Mit unseren hoch belastbaren Rammschutzprodukten können Sie Ihre Lagereinrichtungen, Maschinen, Arbeitsplätze, Gebäudebereiche etc. dauerhaft sichern.

Als Material wird Gütestahl (teilweise feuerverzinkt) in verschiedenen Wandstärken verwendet. Die Oberflächen werden gelb kunststoffbeschichtet und mit schwarzen Signalstreifen versehen.

PRODUKT-TIPP
5,⁹⁵

**Notausgang
freihalten**

Notausgang freihalten			
Größe:	Material:	Best.-Nr.:	Preis: EUR
B x H in cm			
20,0 x 20,0	Alu	11.0714	5,95

**Schutz-
kleidung
tragen**

Schutzkleidung tragen			
Größe:	Material:	Best.-Nr.:	Preis: EUR
B x H in cm			
20,0 x 20,0	Alu	11.0712	5,95

**Sicherheits-
Vorschriften
beachten**

Sicherheits-Vorschriften beachten			
Größe:	Material:	Best.-Nr.:	Preis: EUR
B x H in cm			
20,0 x 20,0	Alu	11.0710	5,95

**Zugelassen nur für
sichere Werkzeuge oder
feste Abschirmung**

Zugelassen nur für sichere Werkzeuge oder feste Abschirmung			
Größe:	Material:	Best.-Nr.:	Preis: EUR
B x H in cm			
20,0 x 10,0	Folie	21.0739	2,90

Abt.:
Zuständig für Sauberkeit u. Ordnung ist:

Abt.: ... / Zuständig für Sauberkeit u. Ordnung ist ...			
Größe:	Material:	Best.-Nr.:	Preis: EUR
B x H in cm			
40,0 x 20,0	Alu	11.0725	11,80

**Verantwortlich für
Ordnung u. Sauberkeit**

Verantwortlich für Ordnung u. Sauberkeit			
Größe:	Material:	Best.-Nr.:	Preis: EUR
B x H in cm			
40,0 x 20,0	Alu	11.0737	11,80

Hier ist der **Sicherheitsbeauftragte**

zuständig.
Er unterstützt
Mitarbeiter u. Vorgesetzte
in allen Fragen
der Arbeitssicherheit

Hier ist der Sicherheitsbeauftragte ... zuständig			
Größe:	Material:	Best.-Nr.:	Preis: EUR
B x H in cm			
20,0 x 30,0	Alu	11.0728	6,70

Sauberkeit
+
Ordnung
=
Sicherheit

+ 40,0 x 60,0 cm groß!

Sauberkeit + Ordnung = Sicherheit			
Größe:	Material:	Best.-Nr.:	Preis: EUR
B x H in cm			
40,0 x 60,0	Alu	11.5826	33,40

**Maschine nicht
ohne Schutzverkleidung
in Betrieb nehmen**

Maschine nicht ohne Schutzverkleidung in Betrieb nehmen			
Größe:	Material:	Best.-Nr.:	Preis: EUR
B x H in cm			
20,0 x 10,0	Folie	21.0738	3,05

Material: Die ersten zwei Ziffern der Bestellnummer beschreiben die Ausführung. Weitere Infos auf den Seiten 4 und 5.
11. Aluminium, geprägt, mit kratzfester Einbrennlackierung 43. Kunststoff (Hart-PVC), witterungsbeständig
21. Weich-PVC-Folie, selbstklebend, bedruckt



Zutritt verboten

Größe:	Material:	Best.-Nr.:	Preis: EUR
Ø in cm			
20,0	Folie	21.1167	4,10
31,5	Alu	11.1168	11,80



Unbefugten Zutritt verboten

Größe:	Material:	Best.-Nr.:	Preis: EUR
Ø in cm			
20,0	Folie	21.1170	4,10
31,5	Alu	11.1171	11,80



Maschinenbedienung nur von Personen über 18 Jahren

Größe:	Material:	Best.-Nr.:	Preis: EUR
Ø in cm			
10,0	Folie	21.1207	2,55
20,0	Folie	21.1208	4,10

↳ SignPlus® Individuelle Fertigung



Verbotszeichen mit Text nach Wahl

Größe: Ø in cm	Material:	Best.-Nr.:	Preis: EUR
20,0	Kunststoff	43.1217	24,20
31,5	Kunststoff	43.1218	30,70



Bitte geben Sie bei der Bestellung Ihren individuellen Text an.



Außer Betrieb

Größe:	Material:	Best.-Nr.:	Preis: EUR
B x H in cm			
25,0 x 15,0	Alu	11.5822	5,05
25,0 x 15,0	Folie	21.5822	3,95
30,0 x 20,0	Alu	11.5823	6,70
30,0 x 20,0	Folie	21.5823	5,30



In Betrieb

Größe:	Material:	Best.-Nr.:	Preis: EUR
B x H in cm			
25,0 x 15,0	Alu	11.5820	5,05



Zutritt verboten

Größe:	Material:	Best.-Nr.:	Preis: EUR
B x H in cm			
25,0 x 15,0	Alu	11.5100	5,05



Kein Zutritt für Unbefugte!

Größe:	Material:	Best.-Nr.:	Preis: EUR
B x H in cm			
25,0 x 15,0	Alu	11.5818	5,05
30,0 x 20,0	Alu	11.5819	6,70



Zutritt verboten Lebensgefahr!

Größe:	Material:	Best.-Nr.:	Preis: EUR
B x H in cm			
30,0 x 20,0	Alu	11.5101	6,70



Unbefugten Zutritt verboten

Größe:	Material:	Best.-Nr.:	Preis: EUR
B x H in cm			
30,0 x 20,0	Alu	11.5103	6,70
30,0 x 20,0	Kunststoff	43.5103	6,45



Leer

Größe:	Material:	Best.-Nr.:	Preis: EUR
B x H in cm			
14,8 x 10,5	Alu	11.5825	5,05
14,8 x 10,5	Folie	21.5825	1,85



Voll

Größe:	Material:	Best.-Nr.:	Preis: EUR
B x H in cm			
14,8 x 10,5	Alu	11.5824	5,05
14,8 x 10,5	Folie	21.5824	1,85



PRODUKT-TIPP
ab 2,²⁰

i
ASR A1.3 P006
DIN 4844-2 D-P006
mit Zusatztext

Größe:	Material:	Best.-Nr.:	Preis: EUR
B x H in cm			
10,5 x 14,8	Folie	21.1115	2,20
13,1 x 18,5	Alu	11.1138	4,60
13,1 x 18,5	Folie	21.1138	2,65
21,0 x 29,7	Alu	11.1116	12,90
26,2 x 37,1	Alu	11.1139	15,50
52,2 x 74,2	Alu	11.1117	70,50



Betreten verboten

Größe:	Material:	Best.-Nr.:	Preis: EUR
B x H in cm			
13,1 x 18,5	Alu	11.1140	4,85
13,1 x 18,5	Folie	21.1140	2,95
26,2 x 37,1	Alu	11.1141	17,00
52,2 x 74,2	Alu	11.1111	70,50

i
ASR A1.3 P006, DIN 4844-2 D-P006 – mit Zusatztext



Durchgang verboten

Größe:	Material:	Best.-Nr.:	Preis: EUR
B x H in cm			
13,1 x 18,5	Alu	11.1142	4,85
13,1 x 18,5	Folie	21.1142	2,95
26,2 x 37,1	Alu	11.1143	17,00
52,2 x 74,2	Alu	11.1114	70,50

i
ASR A1.3 P006, DIN 4844-2 D-P006 – mit Zusatztext

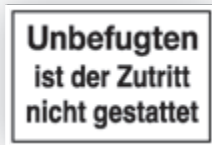

Größe:	Material:	Best.-Nr.:	Preis: EUR
B x H in cm			
30,0 x 20,0	Kunststoff	41.5105	6,20
33,0 x 25,0	Alu	11.5104	9,05



Größe:	Material:	Best.-Nr.:	Preis: EUR
B x H in cm			
33,0 x 25,0	Alu	11.5111	9,05



Größe:	Material:	Best.-Nr.:	Preis: EUR
B x H in cm			
33,0 x 25,0	Alu	11.5110	9,05

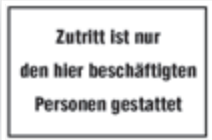

Größe:	Material:	Best.-Nr.:	Preis: EUR
B x H in cm			
30,0 x 20,0	Alu	11.5102	6,70



Größe:	Material:	Best.-Nr.:	Preis: EUR
B x H in cm			
25,0 x 15,0	Alu	11.5816	5,05
30,0 x 20,0	Alu	11.5817	6,70



Größe:	Material:	Best.-Nr.:	Preis: EUR
B x H in cm			
25,0 x 15,0	Alu	11.5097	5,05



Größe:	Material:	Best.-Nr.:	Preis: EUR
B x H in cm			
33,0 x 25,0	Alu	11.5106	9,05



Größe:	Material:	Best.-Nr.:	Preis: EUR
B x H in cm			
30,0 x 20,0	Alu	11.5096	6,70

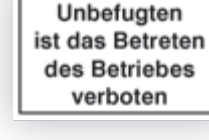

Größe:	Material:	Best.-Nr.:	Preis: EUR
B x H in cm			
33,0 x 25,0	Alu	11.5107	9,05

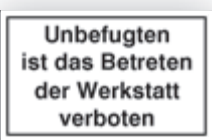

Größe:	Material:	Best.-Nr.:	Preis: EUR
B x H in cm			
33,0 x 25,0	Alu	11.5108	9,05



Größe:	Material:	Best.-Nr.:	Preis: EUR
B x H in cm			
60,0 x 40,0	Alu	11.5815	33,40



Größe:	Material:	Best.-Nr.:	Preis: EUR
Ø in cm			
20,0	Folie	21.1164	4,10
31,5	Alu	11.1165	11,80

Material: Die ersten zwei Ziffern der Bestellnummer beschreiben die Ausführung. Weitere Infos auf den Seiten 4 und 5.
 11. Aluminium, geprägt, mit kratzfester Einbrennlackierung
 41. Kunststoff (Polystyrol)
 21. Weich-PVC-Folie, selbstklebend, bedruckt

PRODUKT-TIPP

ab 5,¹⁰

**Rauchen
verboten**



neue Rauchverbotschilder finden
Sie auf Seite 56

Rauchen verboten!

Betreten mit Feuer oder
offenem Licht verboten

**Rauchen verboten! Betreten mit Feuer
oder offenem Licht verboten**

Größe: B x H in cm	Material:	Best.-Nr.:	Preis: EUR
25,0 x 15,0	Alu	11.5833	5,10
30,0 x 20,0	Alu	11.5081	6,70

**Rauchen, offenes
Licht und Feuer
verboten**

**Feuer und Rauchen
polizeilich verboten**

Rauchen verboten

Größe: B x H in cm	Material:	Best.-Nr.:	Preis: EUR
25,0 x 15,0	Alu	11.5831	5,10
30,0 x 20,0	Alu	11.5832	6,70

**Rauchen, offenes Licht und Feuer
verboten**

Größe: B x H in cm	Material:	Best.-Nr.:	Preis: EUR
25,0 x 15,0	Alu	11.5835	5,10
30,0 x 20,0	Alu	11.5082	6,70

**Feuer und Rauchen polizeilich
verboten**

Größe: B x H in cm	Material:	Best.-Nr.:	Preis: EUR
40,0 x 25,0	Alu	11.5084	11,80

**Rauchen in den
Betriebsräumen
streng verboten**

**Ab hier
Rauchen verboten**

**Rauchen
verboten**

**Rauchen in den Betriebsräumen streng
verboten**

Größe: B x H in cm	Material:	Best.-Nr.:	Preis: EUR
30,0 x 20,0	Alu	11.5079	6,70

Ab hier Rauchen verboten

Größe: B x H in cm	Material:	Best.-Nr.:	Preis: EUR
30,0 x 20,0	Alu	11.5078	6,70

Rauchen verboten

Größe: B x H in cm	Material:	Best.-Nr.:	Preis: EUR
25,0 x 7,0	Alu	11.5071	5,15
25,0 x 7,0	Folie	21.5071	3,35
25,0 x 15,0	Kunststoff	41.0575	5,70
30,0 x 20,0	Alu	11.5072	6,70
50,0 x 30,0	Alu	11.5073	18,60

Bitte

nicht rauchen

PREIS-TIPP

1,⁶⁰

Bitte nicht rauchen

Größe: B x H in cm	Material:	Best.-Nr.:	Preis: EUR
10,0 x 5,0	Folie	21.5069	1,60

**Rauchen
nicht gestattet**

Rauchen nicht gestattet

Größe: B x H in cm	Material:	Best.-Nr.:	Preis: EUR
25,0 x 15,0	Alu	11.5070	5,10



Rauchen verboten

Größe: Ø in cm	Material:	Best.-Nr.:	Preis: EUR
20,0	Folie	21.1196	4,10
30,0	Alu	11.1197	11,80



- + doppelseitig bedruckt
- + zur Montage hinter Glas geeignet
- + Motiv auf beiden Seiten

Rauchen verboten

Größe: B x H in cm	Material:	Best.-Nr.:	Preis: EUR
7,0 x 7,0	Folie	21.5066	4,85



- + doppelseitig bedruckt
- + zur Montage hinter Glas geeignet
- + Motiv auf beiden Seiten

Rauchen gestattet

Größe: B x H in cm	Material:	Best.-Nr.:	Preis: EUR
7,0 x 7,0	Folie	21.5093	4,85



Rauchen gestattet

Größe: Ø in cm	Material:	Best.-Nr.:	Preis: EUR
10,0	Folie	21.0609	2,05
20,0	Folie	21.0610	3,80
31,5	Alu	11.0611	9,55
40,0	Alu	11.0612	15,50



**Rauchen nur innerhalb des begrenzten
Raumes gestattet**

Größe: Ø in cm	Material:	Best.-Nr.:	Preis: EUR
10,0	Folie	21.0614	2,05
20,0	Folie	21.0615	3,80
31,5	Alu	11.0616	9,55
40,0	Alu	11.0617	15,50



PRODUKT-TIPP

ab 4,¹⁰

Feuer, offenes Licht und Rauchen verboten

Größe: B x H in cm	Material:	Best.-Nr.:	Preis EUR
20,0	Folie	21.1199	4,10
31,5	Alu	11.1200	11,80



Explosionsgefahr! Rauchen, offenes Licht und Feuer verboten! Funkenbildung vermeiden

Größe: B x H in cm	Material:	Best.-Nr.:	Preis: EUR
33,0 x 25,0	Alu	11.5087	9,05



Explosionsgefährdeter Raum

Größe: B x H in cm	Material:	Best.-Nr.:	Preis: EUR
40,0 x 25,0	Kunststoff	41.D9050	9,65



Explosionsgefahr!

Größe: B x H in cm	Material:	Best.-Nr.:	Preis: EUR
40,0 x 25,0	Kunststoff	41.5839	9,65



Explosionsgefahr! Rauchen, offenes Licht und Feuer verboten! Funkenbildung vermeiden

Größe: B x H in cm	Material:	Best.-Nr.:	Preis: EUR
30,0 x 20,0	Alu	11.5838	6,70



Feuergefährlich! Rauchen, Benutzung von offenem Licht und Feuerzeug verboten!

Größe: B x H in cm	Material:	Best.-Nr.:	Preis: EUR
33,0 x 25,0	Alu	11.5086	9,05



Feuergefährdeter Raum

Größe: B x H in cm	Material:	Best.-Nr.:	Preis: EUR
40,0 x 25,0	Kunststoff	41.D9060	9,65



Batterieraum

Größe: B x H in cm	Material:	Best.-Nr.:	Preis: EUR
40,0 x 25,0	Kunststoff	41.D9065	9,65

SignPlus®
Individuelle Fertigung

Tragkraft-Schild zur Selbstbeschriftung oder mit individueller Gewichtsangabe

Für eine schnelle und korrekte Lieferung benötigen wir folgende Angaben:

1. Bestell-Nr. des Tragkraft-Schildes
2. Ihre individuelle Gewichtsangabe



Größe: B x H in cm	Material:	Best.-Nr.:	Preis: EUR
zur Selbstbeschriftung			
25,0 x 15,0	Alu	11.9700	5,05
25,0 x 15,0	Folie	21.9702	4,10
30,0 x 20,0	Alu	11.5028	6,70
mit individueller Gewichtsangabe aus Folientext			
25,0 x 15,0	Alu	11.9701	9,25
25,0 x 15,0	Folie	21.9703	8,05
30,0 x 20,0	Alu	11.5029	10,90



Größe: B x H in cm	Material:	Best.-Nr.:	Preis: EUR
zur Selbstbeschriftung			
25,0 x 15,0	Alu	11.9714	5,05
25,0 x 15,0	Folie	21.9716	4,10
30,0 x 20,0	Alu	11.5030	6,70
mit individueller Gewichtsangabe aus Folientext			
25,0 x 15,0	Alu	11.9715	9,25
25,0 x 15,0	Folie	21.9717	8,05
30,0 x 20,0	Alu	11.5031	10,90



Größe: B x H in cm	Material:	Best.-Nr.:	Preis: EUR
zur Selbstbeschriftung			
25,0 x 15,0	Alu	11.9728	5,05
25,0 x 15,0	Folie	21.9730	4,10
30,0 x 20,0	Alu	11.5032	6,70
mit individueller Gewichtsangabe aus Folientext			
25,0 x 15,0	Alu	11.9729	9,25
25,0 x 15,0	Folie	21.9731	8,05
30,0 x 20,0	Alu	11.5033	10,90



+ zur Selbstbeschriftung oder mit individuellem Folientext

ASR A1.3 P001
DIN EN ISO 7010 P001
mit Zusatztext

Betretens des Lastaufnahmemittels verboten – Tragfähigkeit ... kg

Größe: B x H in cm	Material:	Best.-Nr.:	Preis: EUR
13,1 x 18,5	Folie	21.1066	3,50
13,1 x 18,5	Folie	21.1068	6,90

zur Selbstbeschriftung

Größe: B x H in cm	Material:	Best.-Nr.:	Preis: EUR
13,1 x 18,5	Folie	21.1066	3,50
13,1 x 18,5	Folie	21.1068	6,90

mit individueller Gewichtsangabe aus Folientext



ASR A1.3 P027
DIN EN ISO 7010 P027
mit Zusatztext

Beförderung von Personen verboten

Größe: B x H in cm	Material:	Best.-Nr.:	Preis: EUR
13,1 x 18,5	Folie	21.A6160	2,95
21,0 x 29,7cm	Kunststoff	43.A6165	11,20



ASR A1.3 P020
DIN EN ISO 7010 P020
mit Zusatztext

langnachleuchtend

Aufzug im Brandfall nicht benutzen!

Größe: B x H in cm	Material:	Best.-Nr.:	Preis: EUR
13,1 x 18,5	Folie HI	38.A6140	11,10 10,50 9,90 9,30

Aufzug im Brandfall nicht benutzen!

Größe: B x H in cm	Material:	Best.-Nr.:	Preis: EUR
10,5 x 14,8	Folie	21.A6142	2,20 2,05 1,90 1,75
13,1 x 18,5	Folie	21.A6140	2,65 2,40 2,20 2,05

Mengenrabatt!



+ zur Selbstbeschriftung oder mit individuellem Folientext

Achtung! Aufzug! Tragkraft ... kg

Größe: B x H in cm	Material:	Best.-Nr.:	Preis: EUR
33,0 x 25,0	Alu	11.5034	9,05
33,0 x 25,0	Alu	11.5035	14,70

zur Selbstbeschriftung:

Größe: B x H in cm	Material:	Best.-Nr.:	Preis: EUR
33,0 x 25,0	Alu	11.5034	9,05
33,0 x 25,0	Alu	11.5035	14,70

mit individueller Gewichtsangabe aus Folientext:

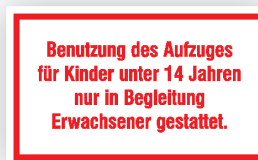

Benutzung des Aufzuges für Kinder unter 14 Jahren nur in Begleitung Erwachsener gestattet.

Größe: B x H in cm	Material:	Best.-Nr.:	Preis: EUR
10,0 x 5,0	Folie	21.5527	1,60

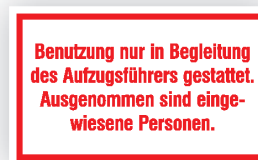

Benutzung nur in Begleitung des Aufzugsführers gestattet. Ausgenommen sind eingewiesene Personen

Größe: B x H in cm	Material:	Best.-Nr.:	Preis: EUR
10,0 x 5,0	Folie	21.5528	1,60



Aufzug außer Betrieb!

Größe: B x H in cm	Material:	Best.-Nr.:	Preis: EUR
25,0 x 15,0	Kunststoff	41.5038	5,70



Personenbeförderung verboten

Größe: B x H in cm	Material:	Best.-Nr.:	Preis: EUR
20,0 x 10,0	Folie	21.5993	2,90



Im Brandfall Aufzüge nicht benutzen Erstickungsgefahr!

Größe: B x H in cm	Material:	Best.-Nr.:	Preis: EUR
21,0 x 7,4	Folie	21.2885	3,75



Im Brandfall Aufzug nicht benutzen – Stromausfall

Größe: B x H in cm	Material:	Best.-Nr.:	Preis: EUR
29,7 x 10,5	Folie	21.2632	4,35

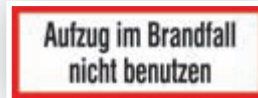

+ langnachleuchtende Ausführung siehe Seite 45

Aufzug im Brandfall nicht benutzen

Größe: B x H in cm	Material:	Best.-Nr.:	Preis: EUR			
			1	10	25	50
14,8 x 5,2	Alu	11.2883	3,80	3,75	3,65	3,45
14,8 x 5,2	Folie	21.2883	1,70	1,50	1,45	1,40
21,0 x 7,4	Folie	21.2884	3,45	2,95	2,80	2,75
29,7 x 10,5	Alu	11.2630	5,10	4,75	4,65	4,40
29,7 x 10,5	Folie	21.2630	3,80	3,60	3,45	3,20
29,7 x 10,5	Folie refl.	26.2630	9,90	8,65	8,35	8,15

Mengenrabatt!



Personenbeförderung verboten

Größe: Ø in cm	Material:	Best.-Nr.:	Preis: EUR
20,0	Folie	21.1188	4,10
31,5	Alu	11.1189	13,00



Vorsicht! Aufzug Personenbeförderung verboten

Größe: Ø in cm	Material:	Best.-Nr.:	Preis: EUR
20,0	Folie	21.1191	4,65



Lastenaufzug

Größe: Ø in cm	Material:	Best.-Nr.:	Preis: EUR
20,0	Folie	21.0606	3,80

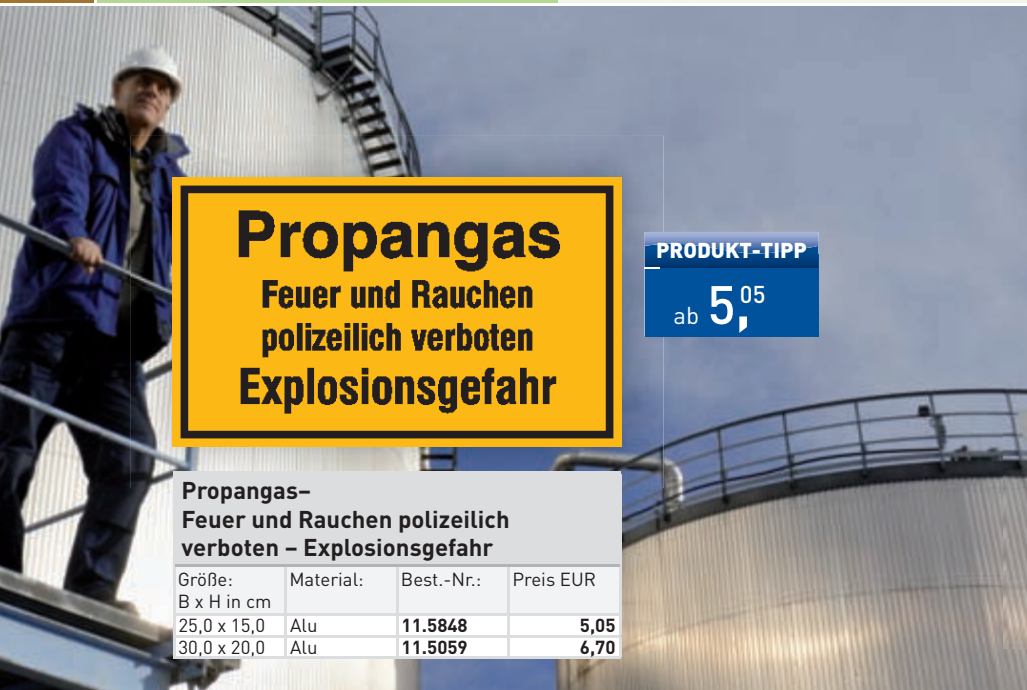

Propangas
Feuer und Rauchen
polizeilich verboten
Explosionsgefahr

PRODUKT-TIPP
 ab **5,⁰⁵**

**Propangas-
 Feuer und Rauchen polizeilich
 verboten – Explosionsgefahr**

Größe: B x H in cm	Material:	Best.-Nr.:	Preis EUR
25,0 x 15,0	Alu	11.5848	5,05
30,0 x 20,0	Alu	11.5059	6,70

Propangas
 Innerhalb des Schutzzonenbereiches
 von 10 m
 ist das Rauchen und der Umgang mit
 offenem Licht oder Feuer verboten

**Propangas – Innerhalb des
 Schutzzonenbereiches von 10 m ist
 das Rauchen und der Umgang mit ...**

Größe: B x H in cm	Material:	Best.-Nr.:	Preis: EUR
25,0 x 15,0	Alu	11.5849	5,05

Flüssiggas-Anlage
 Feuer- u. Explosionsgefahr
 Rauchen und Umgang
 mit offenem Licht oder
 Feuer verboten

**Flüssiggas-Anlage – Feuer- und
 Explosionsgefahr – Rauchen und
 Umgang mit offenem Licht ...**

Größe: B x H in cm	Material:	Best.-Nr.:	Preis: EUR
25,0 x 15,0	Alu	11.5845	5,05
30,0 x 20,0	Alu	11.5058	6,70

**Hinweisschilder für Heiz- und Gasanlagen
 geben eindeutige Hinweise für sicheres Verhalten.**

Flüssiggas-Anlage
 Feuer und Rauchen im Umkreis
 von 5 m
 vom Behälter
 verboten!

**Flüssiggas-Anlage-
 Feuer und Rauchen im Umkreis
 von 5 m vom Behälter verboten!**

Größe: B x H in cm	Material:	Best.-Nr.:	Preis: EUR
25,0 x 15,0	Folie	21.5846	4,85
30,0 x 20,0	Alu	11.5847	6,70

Gaszählerraum
 Rauchen, Feuer und offenes Licht
 verboten.
 Bei Gefahr
 Gas-Hauptahn schließen.

**Gaszählerraum – Rauchen,
 Feuer und offenes Licht verboten.
 Bei Gefahr Gas-Hauptahn schließen.**

Größe: B x H in cm	Material:	Best.-Nr.:	Preis: EUR
25,0 x 15,0	Folie	21.5861	4,85
30,0 x 20,0	Alu	11.5862	6,70

Gasübergabestation
 Rauchen, Feuer und offenes Licht
 verboten!

**Gasübergabestation – Rauchen,
 Feuer und offenes Licht verboten!**

Größe: B x H in cm	Material:	Best.-Nr.:	Preis: EUR
25,0 x 15,0	Folie	21.5859	4,85
30,0 x 20,0	Alu	11.5860	6,70

Gas-Hauptahn

Gas-Hauptahn

Größe: B x H in cm	Material:	Best.-Nr.:	Preis: EUR
20,0 x 10,0	Folie	21.5851	2,90
30,0 x 20,0	Alu	11.5852	6,70

**Gasabsperung
 Hauptventil**

Gasabsperung Hauptventil

Größe: B x H in cm	Material:	Best.-Nr.:	Preis: EUR
20,0 x 10,0	Folie	21.5853	2,90
30,0 x 20,0	Alu	11.5854	6,70

ACHTUNG!
 Bei Feuer im Heizraum
 vor Benutzung des
 Feuerlöschers
 Gashauptahn schließen.

**Achtung! Bei Feuer im Heizraum
 vor Benutzung des Feuerlöschers
 Gashauptahn schließen.**

Größe: B x H in cm	Material:	Best.-Nr.:	Preis: EUR
25,0 x 15,0	Folie	21.5863	4,85
30,0 x 20,0	Alu	11.5864	7,25

Gas-Nothahn

Gas-Nothahn

Größe: B x H in cm	Material:	Best.-Nr.:	Preis: EUR
20,0 x 10,0	Folie	21.5857	2,90
30,0 x 20,0	Alu	11.5858	6,70

**Gashauptabsperrhahn
 bei Gefahr
 sofort schließen!**

**Gashauptabsperrhahn
 bei Gefahr sofort schließen!**

Größe: B x H in cm	Material:	Best.-Nr.:	Preis: EUR
20,0 x 10,0	Folie	21.5855	2,90
30,0 x 20,0	Alu	11.5856	6,70

**Gas-
 Hauptahn**

Gashauptahn/Richtungspfeil

Größe: in cm	Material:	Best.-Nr.:	Preis: EUR
20,0 x 20,0	Alu	11.2831	5,55
20,0 SL	Alu	11.2833	5,55
Dreieck			

**Notschalter zum
Abschalten der Heizung**

**Notschalter zum
Abschalten der Heizung**

Größe: B x H in cm	Material:	Best.-Nr.:	Preis: EUR
8,0 x 3,0	Folie	21.5049	1,60

**Notschalter
Heizung**

Notschalter Heizung

Größe: B x H in cm	Material:	Best.-Nr.:	Preis: EUR
8,0 x 3,0	Folie	21.5991	1,60
17,0 x 7,0	Alu	11.5992	4,05

**Notschalter
Feuerung**

Notschalter Feuerung

Größe: B x H in cm	Material:	Best.-Nr.:	Preis: EUR
8,0 x 3,0	Folie	21.5989	1,75

Heizraum

Heizraum

Größe: B x H in cm	Material:	Best.-Nr.:	Preis: EUR
20,0 x 10,0	Alu	11.5045	4,05
20,0 x 10,0	Folie	21.5045	2,90

Heizungsraum

Heizungsraum

Größe: B x H in cm	Material:	Best.-Nr.:	Preis: EUR
20,0 x 10,0	Alu	11.5970	4,05
20,0 x 10,0	Folie	21.5971	2,90

Heizöllagerraum

Heizöllagerraum

Größe: B x H in cm	Material:	Best.-Nr.:	Preis: EUR
20,0 x 10,0	Alu	11.5053	4,05
20,0 x 10,0	Folie	21.5053	2,90
30,0 x 20,0	Alu	11.5975	6,70

**Zu- und Abluftöffnungen
sind in vollem Querschnitt
stets offen zu halten!**

**Zu- und Abluftöffnungen
sind in vollem Querschnitt
stets offen zu halten!**

Größe: B x H in cm	Material:	Best.-Nr.:	Preis: EUR
25,0 x 15,0	Alu	11.5981	5,05
25,0 x 15,0	Folie	21.5981	4,40

Zuluft

Abluft

Zuluft / Abluft

Größe: B x H in cm	Material:	Best.-Nr.:	Preis: EUR per VE
8,0 x 3,0	Folie	21.5052	2,65
10,0 x 6,0	Alu	11.5984	5,30

1 VE = 1 x Zuluft und 1 x Abluft, Preis per VE

Notschalter

PREIS-TIPP

ab **1,60**

Notschalter

Größe: B x H in cm	Material:	Best.-Nr.:	Preis: EUR
8,0 x 3,0	Folie	21.5987	1,60
17,0 x 7,0	Alu	11.5988	4,05

Heizraum

**Unbefugten
ist der Zutritt
verboten!**

**Heizraum – Unbefugten ist der
Zutritt verboten!**

Größe: B x H in cm	Material:	Best.-Nr.:	Preis: EUR
25,0 x 15,0	Folie	21.5973	3,95
30,0 x 20,0	Alu	11.5974	6,70

Heizraum

**Rauchen, offenes
Licht und Feuer
polizeilich verboten!**

**Heizraum – Rauchen, offenes Licht
und Feuer polizeilich verboten!**

Größe: B x H in cm	Material:	Best.-Nr.:	Preis: EUR
25,0 x 15,0	Alu	11.5047	5,05
25,0 x 15,0	Folie	21.5047	3,95

Heizöllagerraum

**Rauchen, offenes
Licht und Feuer
polizeilich verboten!**

**Heizöllagerraum – Rauchen, offenes
Licht und Feuer polizeilich verboten!**

Größe: B x H in cm	Material:	Best.-Nr.:	Preis: EUR
25,0 x 15,0	Folie	21.5055	3,95
25,0 x 15,0	Kunststoff	41.5055	4,60

**Notschalter
zum Abschalten
der Heizung**

**Notschalter zum Abschalten
der Heizung**

Größe: B x H in cm	Material:	Best.-Nr.:	Preis: EUR
25,0 x 15,0	Alu	11.5985	5,05

Öllageraum

**Rauchen, Feuer
und offenes Licht
verboten!**

**Öllageraum – Rauchen, Feuer
und offenes Licht verboten!**

Größe: B x H in cm	Material:	Best.-Nr.:	Preis: EUR
25,0 x 15,0	Folie	21.5979	4,85
30,0 x 20,0	Alu	11.5980	6,70

Komplett-Satz: Zifferntafel für Tankfahrzeuge, klappbar

bestehend aus Grundplatte (klappbar), 4 Leerfeldern, Ziffersatz und Haltebügeln
Größe: 40,0 x 30,0 cm

PRODUKT-TIPP

127,⁹⁰



Best.-Nr.:	Preis: EUR	B
64.8314	127,90	

Produktinfo

Warn tafeln nach GGVS und ADR

Gefahrguttransporte müssen gekennzeichnet werden!

Für den Transport auf der Straße regelt dies die Vorschrift Gefahrgutverordnung Straße (GGVS) sowie das europäische Übereinkommen über die Beförderung gefährlicher Güter auf der Straße (ADR). Unsere Warn tafeln sind korrosionsbeständig. Vorderseite mit retroreflektierender Hochleistungsfolie, Rand schwarz inkl. Kunststoffprofil als Schutzkante.



Zifferntafel-Grundplatte, klappbar

Aus verzinktem Stahlblech.
Größe: 40,0 x 30,0 cm

Best.-Nr.:	Preis: EUR	B
64.8342	68,20	



Ziffersatz, mit Tasche

bestehend aus:

3 x: 1, 2, 3 / 2 x: 4, 5, 6, 7, 9, 0 / 4 x: 8 / 1 x: X

Größe: B x H in cm	Material:	Best.-Nr.:	Preis: EUR	B
7,0 x 11,7	Ziffersatz	64.2412	60,70	
7,0 x 11,8	Leerfeld	64.2413	4,10	
28,0 x 11,8	Leerfeld	64.2414	7,35	



Einstofftafel für Heizöl / Diesel
aus verzinktem Stahlblech, starr

Größe: B x H in cm	Best.-Nr.:	Preis: EUR	B
40,0 x 30,0	64.2300	29,90	



Einstofftafel für Benzin / Super
aus verzinktem Stahlblech, starr

Größe: B x H in cm	Best.-Nr.:	Preis: EUR	B
40,0 x 30,0	64.2302	29,90	



Warn tafeln nach ADR

Aluminium 1,5 mm, mit 2 Drehverschlüssen, klappbar

Größe: B x H in cm	Best.-Nr.:	Preis: EUR	B
30,0 x 12,0	56.2286	23,90	



Warn tafeln nach ADR

Aluminium 1,5 mm, mit 2 Drehverschlüssen, klappbar

Größe: B x H in cm	Best.-Nr.:	Preis: EUR	B
40,0 x 30,0	56.2292	41,90	

SignPlus® Individuelle Fertigung

Einstofftafeln nach Ihren Angaben individuell hergestellt, starr

beispielhafte Darstellung

! Bitte geben Sie bei der Bestellung die gewünschten Zahlen mit an.

Größe: B x H in cm	Best.-Nr.:	Preis: EUR	B
40,0 x 30,0	64.2303	34,00	

Warn tafeln aus verzinktem Stahlblech



Typ RA1/A

klappbar, mit Drehverschluss

Größe: B x H in cm	Ausführung:	Best.-Nr.:	Preis: EUR	B
40,0 x 30,0	mit Drehverschluss	62.2310	29,90	



PREIS-TIPP

ab 19,⁷⁰

Typ RA1/A

Größe: B x H in cm	Ausführung:	Best.-Nr.:	Preis: EUR	B
40,0 x 30,0	starr	62.2308	19,70	
40,0 x 30,0	mit Haltebügel	62.2312	27,60	

Produktinfo

Warn tafeln für Abfalltransporte

Kennzeichnung für Fahrzeuge mit Abfallstoffen im nationalen Verkehr (KrWG § 55).

Diese Tafeln sind während der Beförderung vorn und hinten am Fahrzeug sichtbar anzubringen.

11. Aluminium, geprägt, mit kratzfester Einbrennlackierung
21. Weich-PVC-Folie, selbstklebend, bedruckt
26. Folie selbstklebend, retroreflektierend (3M)
36. Magnetfolie für metallische Grundflächen

52. Aluminium, polyesterbeschichtet, 2 mm stark
56. Aluminium, mit retroreflektierender Folie ausgerüstet
62. Stahlblech, feuerverzinkt, retroreflektierend, Typ RA1
64. Stahlblech für StVO und GGVS



Produktinfo

Schulbus-Tafeln

Nach § 33 (4) der BOKraft müssen Fahrzeuge mit mehr als 6 Sitzplätzen (ausschl. Fahrer), die zur Schülerbeförderung eingesetzt werden, an Stirn- und Rückseite mit einer Schulbustafel gekennzeichnet sein.



59,⁹⁰

+ Alu 1,5 mm stark, reflektierend



Schulbus-Tafel, starr (für Zielschilderkasten) ^B

Größe: B x H in cm	Material:	Best.-Nr.:	Preis: EUR
111,4 x 23,4	Alu, reflektierend	56.2330	59,90

Schulbus-Tafel, starr



Schulbus-Tafel, klappbar



+ komplett mit 2 Drehverschlüssen

Größe: B x H in cm	Material:	Best.-Nr.:	Preis: EUR	^B
40,0 x 40,0	Alu, reflektierend, mit Befestigungsleisten	56.2332	55,50	
40,0 x 40,0	Folie	21.2344	16,30	
40,0 x 40,0	3M-Reflexfolie	26.2340	23,30	
40,0 x 40,0	Magnetfolie	36.2344	80,60	

Größe: B x H in cm	Material:	Best.-Nr.:	Preis: EUR	^B
40,0 x 40,0	Alu, reflektierend	56.2336	50,50	
60,0 x 60,0	Alu, reflektierend	56.2338	78,60	

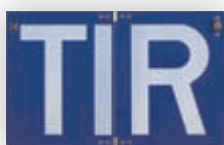

TIR-Schild für den Transitverkehr, klappbar

Größe: B x H in cm	Material:	Best.-Nr.:	Preis: EUR	^B
40,0 x 25,0	Alu 1,5 mm	52.2426	23,90	



TIR-Schild für den Transitverkehr, starr

Größe: B x H in cm	Material:	Best.-Nr.:	Preis: EUR
40,0 x 25,0	Alu	11.2422	13,30
40,0 x 25,0	Folie	21.2422	10,10



Kennzeichen für Kombiverkehr nach KraftStG

Größe: B x H in cm	Material:	Best.-Nr.:	Preis: EUR
10,0 x 10,0	Folie	21.2418	3,75
15,0 x 15,0	Folie	21.2419	4,85
20,0 x 20,0	Folie	21.2420	7,20



Kennzeichen „Geräuscharmer LKW“

+ für Deutschland

Größe: Ø in cm	Material:	Best.-Nr.:	Preis: EUR
22,0	Folie	21.1820	4,85



Kennzeichen „Schadstoffarm“

Größe: Ø in cm	Material:	Best.-Nr.:	Preis: EUR
22,0	Folie	21.1822	5,30



Kennzeichen „Geräuscharmer LKW“

+ für Österreich

Größe: Ø in cm	Material:	Best.-Nr.:	Preis: EUR
22,0	Folie	21.1821	5,30

reflektierende
Folie rot/weiß



PRODUKT-TIPP

ab **45,90**
starr oder klappbar

i
DIN 67520,
DIN 6171-1



Produktinfo

Nachparktafeln

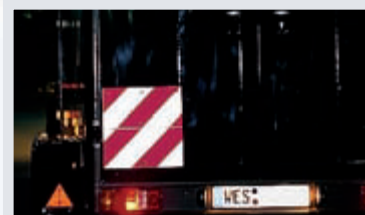

Mit Bauartgenehmigung zur Kennzeichnung von Kraftfahrzeugen mit einem zulässigen Gesamtgewicht von über 2,8 t sowie für Anhänger und Wohnwagen, die bei Dämmerung und Dunkelheit innerörtlich parken gem. § 17 StVO.

- bauartgeprüft
- Aluminium 1,5 mm
- Vorderseite rot/weiß kaschiert mit 3M-Reflexfolie nach DIN 67520 und DIN 6171 Teil 1
- komplett mit 1 bzw. 2 Drehverschlüssen zur Montage am Fahrzeug

Nachparktafel, starr (Typ RA2/B) B

Ausführung:	Größe: in cm	Best.-Nr.:	Preis: EUR
Montage: Fahrzeug vorn oder hinten, starr	42,3 x 42,3	57.2365	57,40

Nachparktafel, klappbar (Typ RA2/B) B

Ausführung:	Größe: in cm	Best.-Nr.:	Preis: EUR
Montage: Fahrzeug vorn, klappbar	42,3 x 42,3	57.2367	65,00
Montage: Fahrzeug hinten, klappbar	42,3 x 42,3	57.2368	65,00

Kleine Nachparktafel, klappbar (Typ RA3/C) B

Ausführung:	Größe: in cm	Best.-Nr.:	Preis: EUR
Montage: Fahrzeug vorn, klappbar	28,5 x 28,5	57.2373	45,90
Montage: Fahrzeug hinten, klappbar	28,5 x 28,5	57.2374	45,90



klappbar

Verpflichtende Kennzeichnung mit Nachparktafeln in Dämmerung und Dunkelheit

Heckmarkierung für Zugmaschinen



Vollmarkierungen mit Kunststoff-Fassung

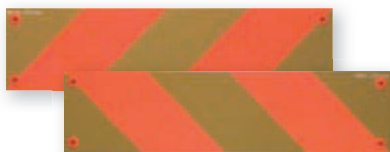

Halbmarkierungen mit Kunststoff-Fassung oder selbstklebend

Heckmarkierungen mit Kunststoff-Fassung

- Hart-Alu 1,5 mm,
- reflektierend
- seitlich 10 mm abgekantet
- mit Kunststoff-Fassung

Heckmarkierungen selbstklebend

- Hart-Alu 0,5 mm,
- reflektierend
- selbstklebenda usgerüstet
- Montage vertikal oder horizontal

i
nach Europa-Norm ECE 70, Typ RA2/B + fluoreszierend

Heckmarkierungen für Zugmaschinen B				
	Ausführung:	Größe: B x H in cm	Best.-Nr.:	Preis: EUR
Vollmarkierung	Kunststoff-Fassung	114,0 x 14,0	57.2362	78,60
Halbmarkierung (2 Stück)	Kunststoff-Fassung	57,0 x 14,0	57.2363	87,40
Halbmarkierung (2 Stück)	selbstklebend	57,0 x 14,0	90.2371	40,50

Heckmarkierung bauartgeprüft, für Anhänger und Auflieger

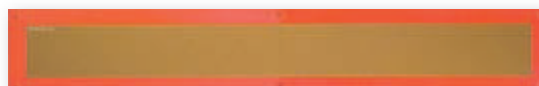

Vollmarkierungen mit Kunststoff-Fassung

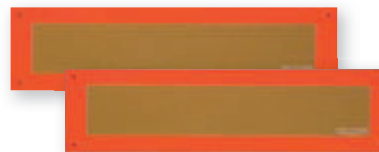

Halbmarkierungen mit Kunststoff-Fassung oder selbstklebend

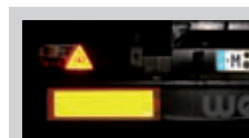

Anwendungsbeispiel

Heckmarkierungen mit Kunststoff-Fassung

- Hart-Alu 1,5 mm,
- reflektierend
- seitlich 10 mm abgekantet
- mit Kunststoff-Fassung

Heckmarkierungen selbstklebend

- Hart-Alu 0,5 mm,
- reflektierend
- selbstklebenda usgerüstet
- Montage vertikal oder horizontal

i
nach Europa-Norm ECE 70, Typ RA2/B + fluoreszierend

Heckmarkierungen für Anhänger und Auflieger B				
	Ausführung:	Größe: B x H in cm	Best.-Nr.:	Preis: EUR
Vollmarkierung	Kunststoff-Fassung	114,0 x 19,7	57.2359	94,20
Halbmarkierung (2 Stück)	Kunststoff-Fassung	57,0 x 19,7	57.2360	106,90
Halbmarkierung (2 Stück)	selbstklebend	57,0 x 19,7	90.2372	40,50

26. 3M-Folie, selbstklebend, retroreflektierend
27. Folie selbstklebend, retroreflektierend
33. Folie selbstklebend, retroreflektierend, stark haftend

56. Aluminium, mit retroreflektierender Folie usgerüstet
57. Aluminium, mit retroreflektierender Folie usgerüstet
90. Spezialprodukt (Beschreibung beim Artikel)

i Produktinfo

3M™ Konturmarkierungen

- mikrop Prismatische Folie mit hohem Reflexionswert
- Kanten versiegelt gegen Schmutz und Nässe
- ausgezeichnete Integration in die individuelle Fahrzeuggestaltung
- müheloses Anbringen durch selbstklebendes Rollenmaterial
- beständig gegen Benzindämpfe, gelegentlich verschütteten Kraftstoff sowie Reinigung
- ohne Aluminiumbeschichtung, kein Korrodieren möglich

Warum ist eine Konturmarkierung so wichtig?

- Pflicht für alle Neuzulassungen von LKW und LKW-Anhängern seit dem 10.07.2011 gemäß Richtlinie 2007/35/EG
- Deutschland hat sich zur Anwendung der international geltenden Regelungen der UN ECE R 104 verpflichtet, um der Häufung von Unfällen von und mit LKW durch retroreflektierende Markierungen entgegenzuwirken
- verbesserte Sichtbarkeit des Fahrzeugs
- verbesserte Einschätzung von Abstand und Geschwindigkeit
- preiswerte Maßnahme für mehr Eigensicherung, auch für stehende Fahrzeuge
- verringertes Ausfallpotenzial durch mögliche Unfälle

Die richtigen Farben für Seiten und Heck:

- seitliche Markierung mit weißer oder gelber Folie
- Heckmarkierung mit gelber oder roter Folie

Hinweis zur Reinigung:

Eine starke Beanspruchung durch Hochdruckreiniger sollte vermieden werden.



Kennzeichnung lt. Richtlinie 104

PRODUKT-TIPP

194,⁶⁰



3M™ Konturmarkierungen für Festaufbauten gemäß UN ECE R 104

- Linienmarkierung mindestens 8 Jahre funktionstüchtig, bei Einhaltung der Verarbeitungs- und Reinigungshinweise sowie unter normaler Beanspruchung
- Ausführung brillant gelb: Mikrop Prismatische fluoreszierende Reflexfolie, mit 24-Stunden-Sichtbarkeit

Farbe:	Größe: L x B in cm	Best.-Nr.:	Preis: EUR	C
weiß	5000,0 x 5,5	26.1883	194,60	
gelb	5000,0 x 5,5	26.1884	194,60	
rot	5000,0 x 5,5	26.1885	194,60	
brillant gelb	4750,0 x 5,5	26.1886	194,60	

3M™ Konturmarkierungen für Planenaufbauten gemäß UN ECE R 104

- Segmentierte Markierung für elastische Untergründe mindestens 3 Jahre funktionstüchtig, bei Einhaltung der Verarbeitungs- und Reinigungshinweise sowie unter normaler Beanspruchung

Farbe:	Größe: L x B in cm	Best.-Nr.:	Preis: EUR	C
weiß	5000,0 x 5,1	26.1887	194,60	
gelb	5000,0 x 5,1	26.1888	194,60	
rot	5000,0 x 5,1	26.1889	194,60	

3M™ Containermarkierung

Flexible mikrop Prismatische Container-Warnmarkierung, Typ RA2/C	Best.-Nr.:	Preis: EUR
Anwendungspaket für 1 Container (je 4 Folien links-/rechtsweisend), 70,5 x 14,1 cm	33.2392	99,50
Nachrüstset (je 1 Folie links-/rechtsweisend), 70,5 x 14,1 cm	33.2391	23,60



i gem. § 32 StVO, nach DIN 67520, DIN 6171-1

3M™ Warnmarkierung für Fahrzeuge mit Sonderrechten

Kfz-Warnmarkierung, Typ RA2/B, flexibel und entfernbar (inkl. Kantenschutzband)	Best.-Nr.:	Preis: EUR
Anwendungspaket mit je 1 Rolle links- und rechtsweisend, Rollenmaß: 9 m x 14,1 cm	27.2370	359,50
Anwendungspaket mit je 1 Rolle links- und rechtsweisend, Rollenmaß: 9 m x 28,2 cm	27.2376	696,50



i gem. § 35 StVO, nach DIN 30710



Warnmarkierung für Fahrzeuge mit Hubladebühne mit Wechselhalterung, aus flexiblem Hochreflexgewebe, nach DIN 67520, lasierend rot bedruckt, nach DIN 6171 Teil 1. Typ RA2/B

i gem. § 53b StVZO

Ausführung:	Best.-Nr.:	Preis: EUR
Satz komplett mit Wechselhaltern und je einer Markierung links- und rechtsweisend	27.2375	65,90
Markierung links ohne Wechselhalter, 25,0 x 40,0 cm	27.2377	27,90
Markierung rechts ohne Wechselhalter, 25,0 x 40,0 cm	27.2378	27,90
Wechselhalter	90.2379	6,30

Warnmarkierung für überbreite und überlange Fahrzeuge Aluminium 1,5 mm mit Hochreflexfolie rot/weiß, Typ RA1/A

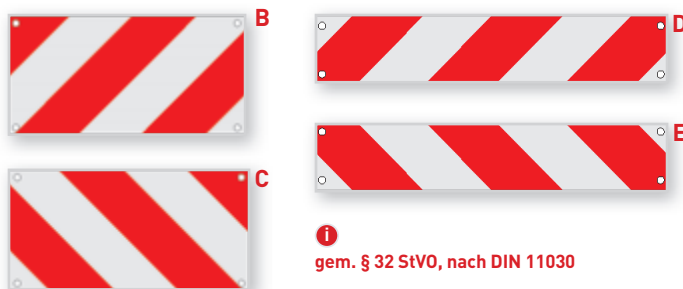

i gem. § 32 StVO, nach DIN 11030

Ausführung:	Größe: B x H in cm	Best.-Nr.:	Preis: EUR	C
A links- oder rechtsweisend	42,3 x 42,3	56.2350	31,60	
B linksweisend	56,4 x 28,2	56.2352	36,80	
C rechtsweisend	56,4 x 28,2	56.2353	36,80	
D linksweisend	80,0 x 14,1	56.2355	33,80	
E rechtsweisend	80,0 x 14,1	56.2356	33,80	



Klasse 1
Explosive Stoffe und Gegenstände mit Explosivstoff



Unterklasse 1.4
Explosive Stoffe und Gegenstände mit Explosivstoff



Unterklasse 1.5
Explosive Stoffe und Gegenstände mit Explosivstoff



Unterklasse 1.6
Explosive Stoffe und Gegenstände mit Explosivstoff



Klasse 2.1
Entzündbare Gase



Klasse 2.2
Nicht entzündbare, nicht giftige, komprimierte Gase



Klasse 3
Entzündbare, flüssige Stoffe



Klasse 4.1
Entzündbare, feste Stoffe



Klasse 4.2
Selbstentzündliche Stoffe



Klasse 4.2
Entzündliche Feststoffe (wasseraktiv)



Klasse 5.1
Entzündend (oxidierend) wirkende Stoffe



Klasse 5.2
Organische Peroxide



Klasse 6.1
Giftige Stoffe



Klasse 6.2
Ansteckungsgefährliche Stoffe



Klasse 7 (A)
Radioaktive Stoffe (Kategorie I)



Klasse 7 (B)
Radioaktive Stoffe (Kategorie II)



Klasse 7 (C)
Radioaktive Stoffe (Kategorie III)



Klasse 7 (D)
Radioaktive Stoffe



Klasse 8
Ätzende Stoffe



Klasse 9
Verschiedene gefährliche Stoffe



Erwärmte Stoffe



zusätzliche Kennzeichnung für umweltgefährdende Stoffe
[Anpassung der Gestaltung ist auf Grund von Änderungen in den Vorschriften möglich.]

Produktinfo

Gefahrzettel

Gefahrguttransporte müssen gekennzeichnet werden! Für den innerstaatlichen und grenzüberschreitenden Transport auf Straße und Schiene regeln dies die Vorschriften GGvSE (Gefahrgutverordnung Straße und Eisenbahnen) in Verbindung mit den europäischen Übereinkommen ADR (Straße) und RID (Eisenbahnen). Die Anbringung der Großzettel erfolgt an Containern, MEGC, Tankcontainern, ortsbeweglichen Tanks, Fahrzeugen, Wagen und Kesselwagen, und zwar generell an beiden Längsseiten und an einem bzw. beiden Enden der Beförderungseinheit.

Lieferformen:

- PVC-Folie, selbstklebend
- Kunststoff und Aluminium werden mit selbstklebenden Symbolen der Qualität 210. kaschiert geliefert.
- Kunststoff, 2 mm stark
- Aluminium, 1 mm stark
- Folie, magnethaftend

Größe: B x H in cm	Material:	Best.-Nr.:	Preis: EUR	
			1	10
30,0 x 30,0	Folie	21.2262/..	5,15	4,10
30,0 x 30,0	Magnetfolie	36.2262/..	21,60	20,70
30,0 x 30,0	Kunststoff	43.2262/..	13,00	12,60
30,0 x 30,0	Alu	51.2262/..	20,70	19,90

Mengenrabatt !

! Bitte ergänzen Sie die Bestell-Nr. mit der Bild.-Nr. Beispiel: 36.2262/120

Tasche für Gefahrgutpapiere



+ schwer entflammbar

Größe: B x H in cm	Best.-Nr.:	Preis: EUR	B
19,0 x 25,0	90.2416		11,80

Wechselhalterung für Gefahrzettel



• aus V2A-Stahl

Größe: B x H in cm	Best.-Nr.:	Preis: EUR	B
30,0 x 32,0	90.2283		21,00

Material: Die ersten zwei Ziffern der Bestellnummer beschreiben die Ausführung. Weitere Infos auf den Seiten 4 und 5.
 11. Aluminium, geprägt, mit kratzfester Einbrennlackierung
 21. Weich-PVC-Folie, selbstklebend, bedruckt
 36. Magnetfolie für metallische Grundflächen
 43. Kunststoff (Hart-PVC), witterungsbeständig
 51. Aluminium hart, 0,56 bis 1,0 mm
 90. Spezialprodukt [Beschreibung beim Artikel]

Bitte 2m Rangierabstand halten!

Größe:	Material:	Best.-Nr.:	Preis: EUR
B x H in cm			
68,0 x 10,0	Folie	21.2428	9,65

**Bitte 2 m Rangier-
Abstand halten**

Größe:	Material:	Best.-Nr.:	Preis: EUR
B x H in cm			
50,0 x 12,5	Folie	21.2433	8,05

**Achtung
Anhängerschwenkt aus**

Größe:	Material:	Best.-Nr.:	Preis: EUR
B x H in cm			
50,0 x 12,5	Alu	11.2432	8,50
50,0 x 12,5	Folie	21.2432	8,05



„D“-Aufkleber

Größe:	Material:	Best.-Nr.:	Preis: EUR
B x H in cm			
19,0 x 13,0	Folie	21.1811	2,50

1234567890,t

1,80

! Zur Bestell-Nr. gewünschte „Ziffer“ mit angeben (z.B. 21.1807/5)

Selbstklebende Zahlen-schilder für Fahrzeuggewichtsangaben

Größe:	Material:	Best.-Nr.:	Preis: EUR
B x H in cm			
3,0 x 6,0	Folie	21.1807/..	1,80

Zulässige Höchstgeschwindigkeit für Fahrzeuge



Größe:	Material:	Best.-Nr.:	Preis: EUR
B x H in cm			
20,0	Alu	11.1812/..	6,55
20,0	Folie	21.1812/..	5,45

! Zur Bestell-Nr. gewünschte „Geschwindigkeit“ mit angeben (z.B. 21.1812/25).

Helfer für den Ernstfall

SIRIUS® Rettungsdecke

Schützt vor Kälte, Unterkühlung, Hitze, Sonneneinstrahlung, Wind und Nässe gleichermaßen. Diese federleichte, hauchdünne Foliendecke ist zweifach metallisiert. Mit der Silber-Seite zum Körper wird ca. 85 % der Eigenwärme reflektiert und dadurch Unterkühlung verhindert. Mit der Gold-Seite zum Körper wird die starke Sonneneinstrahlung reflektiert; sie wirkt dadurch hitzeabweisend.

Material: Aluminiumbedampfte Spezialfolie

Größe: 160,0 x 210,0 cm

Prüfung: DIN für Autoverbandkästen



Größe: gefaltet	Best.-Nr.:	Preis: EUR	B
B x H x T in cm			
ca. 8,0 x 13,0 x 2,0	90.1771	1,95	

Rettungshammer RH 3

Stabiler Rettungshammer aus ABS-Kunststoff. Die Hammerspitze aus spezialgehärtetem Stahl kann mit einem Schlag eine Autoscheibe zerschlagen. Das verletzungssichere Messer durchtrennt mühelos den Sicherheitsgurt.

Lieferung inklusive Spezialhalterung. Die Halterung kann mit den beige-packten Schrauben befestigt werden.

Farbe: Hammer: orange
Halterung: schwarz



Größe:	Best.-Nr.:	Preis: EUR	B
B x H x T in cm			
9,0 x 19,2 x 4,0	90.1773	9,90	

i Produktinfo

Alle Verkehrszeichen aus unserem Programm entsprechen den Vorschriften der StVO.

Die Abmessungen sowie Ausführungsarten werden nach den Bestimmungen der StVO, der VwV-StVO, des VZKat und den RAL-Gütebedingungen hergestellt. Unsere Verkehrszeichen werden aus Hart-Aluminium (AlMg 2) hergestellt.

Durch die Verarbeitung retroreflektierender Folien erreichen wir eine hohe Farbbechtheit mit langer Haltbarkeit.

Die hervorragenden Rückstrahlwerte sorgen für eine gesteigerte Sicherheit.

Unser Standardprogramm wird in der Ausführung „Typ RA1/C“ geliefert.

TYP RA1/C

- Engineer Grade Folie
- Klasse RA1/A: Nach DIN 67520
- Mindestrückstrahlwert für weiß: Beobachtungswinkel 0,33°, Anleuchtungswinkel 5°, 50 cd/(lx·m²)

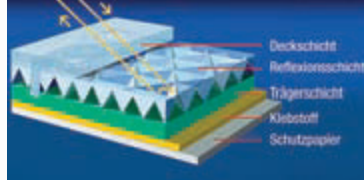

TYP RA2/C

- High Intensity Grade Folie
- Klasse RA2/C: Nach DIN 67520
- Mindestrückstrahlwert für weiß: Beobachtungswinkel 0,33°, Anleuchtungswinkel 5°, 180 cd/(lx·m²)

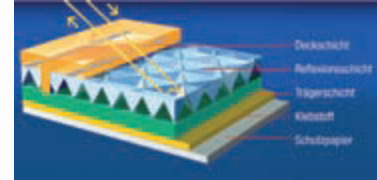

Nr. 101

Gefahrstelle

Größe:	Best.-Nr.:	Preis: EUR
SL in cm		
63,0	53.5747	52,10
90,0	53.5748	72,10



Nr. 102

Kreuzung

Größe:	Best.-Nr.:	Preis: EUR
SL in cm		
63,0	53.6000	52,10
90,0	53.6001	72,10



Nr. 112

Unebene Fahrbahn

Größe:	Best.-Nr.:	Preis: EUR
SL in cm		
63,0	53.5749	59,20
90,0	53.5750	82,10



Nr. 114

Schleudergefahr bei Nässe oder Schmutz

Größe:	Best.-Nr.:	Preis: EUR
SL in cm		
63,0	53.6022	52,10
90,0	53.6023	72,10



Nr. 123

Baustelle

Größe:	Best.-Nr.:	Preis: EUR
SL in cm		
63,0	53.5739	52,10
90,0	53.5740	72,10



Nr. 133-20

Fußgänger (Aufstellung links)

Größe:	Best.-Nr.:	Preis: EUR
SL in cm		
63,0	53.6004	59,20
90,0	53.6005	82,10



Nr. 133-10

Fußgänger (Aufstellung rechts)

Größe:	Best.-Nr.:	Preis: EUR
SL in cm		
63,0	53.6002	59,20
90,0	53.6003	82,10



Nr. 138-10

Radfahrer kreuzen

Größe:	Best.-Nr.:	Preis: EUR
SL in cm		
63,0	53.6006	52,10
90,0	53.6007	72,10



Nr. 121-10

Einseitig(rechts) verengte Fahrbahn

Größe:	Best.-Nr.:	Preis: EUR
SL in cm		
63,0	53.5743	52,10
90,0	53.5744	72,10



Nr. 121-20

Einseitig (links) verengte Fahrbahn

Größe:	Best.-Nr.:	Preis: EUR
SL in cm		
63,0	53.5745	52,10
90,0	53.5746	72,10



Nr. 136-20

Kinder (Aufstellung links)

Größe:	Best.-Nr.:	Preis: EUR
SL in cm		
63,0	53.5895	52,10
90,0	53.5897	72,10



Nr. 136-10

Kinder (Aufstellung rechts)

Größe:	Best.-Nr.:	Preis: EUR
SL in cm		
63,0	53.5894	52,10
90,0	53.5896	72,10

Material: Die ersten zwei Ziffern der Bestellnummer beschreiben die Ausführung. Weitere Infos auf den Seiten 4 und 5.
 53. Aluminium in StVO-Ausführung mit RAL-Gütezeichen, spezifischer Rückstrahlwert RA1
 57. Aluminium in StVO-Ausführung mit RAL-Gütezeichen, spezifischer Rückstrahlwert RA2



Nr. 205 [Typ 2 = StVO-Empfehlung]

Vorfahrt gewähren!

Ausführung:	Größe: SL in cm:	Best.-Nr.:	Preis: EUR
Typ RA1/A	63,0	53.5737	48,20
Typ RA1/A	90,0	53.5738	71,80
Typ RA2/C	63,0	57.5737	78,40
Typ RA2/C	90,0	57.5738	133,30



Nr. 206 [Typ RA2/C = StVO-Empfehlung]

Halt! Vorfahrt gewähren!

Ausführung:	Größe: B x H in cm	Best.-Nr.:	Preis: EUR
Typ RA2/C	90,0 x 90,0	57.5910	290,10



Nr. 208

Gegenverkehr, Vorrang gewähren!

Größe: Ø in cm	Best.-Nr.:	Preis: EUR
42,0	53.5725	47,60
60,0	53.5726	67,50

Anwendungsbeispiele, je nach Einsatzort:



Nr. 222-20



Nr. 222-10



Nr. 211-10



Nr. 211-20



Nr. 209-30

Vorgeschriebene Fahrtrichtung

Ausführung:	Größe: Ø in cm	Best.-Nr.:	Preis: EUR
Typ RA1/A	42,0	53.5735	44,00
Typ RA1/A	60,0	53.5736	62,60
Typ RA2/C	42,0	57.5735	87,90
Typ RA2/C	60,0	57.5736	114,30

Typ RA2/C = StVO-Empfehlung



Nr. 209-10

Vorgeschriebene Fahrtrichtung links

Größe: Ø in cm	Best.-Nr.:	Preis: EUR
42,0	53.6010	44,00
60,0	53.6011	62,60



Nr. 209-20

Vorgeschriebene Fahrtrichtung rechts

Größe: Ø in cm	Best.-Nr.:	Preis: EUR
42,0	53.6012	44,00
60,0	53.6013	62,60



Nr. 214-10

Vorgeschr. Fahrtrichtung geradeaus und links

Größe: Ø in cm	Best.-Nr.:	Preis: EUR
42,0	53.6098	44,00
60,0	53.6099	62,60



Nr. 214-20

Vorgeschr. Fahrtrichtung geradeaus und rechts

Größe: Ø in cm	Best.-Nr.:	Preis: EUR
42,0	53.6100	44,00
60,0	53.6101	62,60



Nr. 214-30

Vorgeschriebene Fahrtrichtung links und rechts

Größe: Ø in cm	Best.-Nr.:	Preis: EUR
42,0	53.5969	44,00
60,0	53.5779	62,60



Nr. 239

Sonderweg Fußgänger

Größe: Ø in cm	Best.-Nr.:	Preis: EUR
42,0	53.6032	44,00
60,0	53.6033	62,60



Nr. 240

Fuß- und Radweg

Größe: Ø in cm	Best.-Nr.:	Preis: EUR
42,0	53.6034	44,00
60,0	53.6035	62,60



Nr. 220-10

Einbahnstraße links

Größe: B x H in cm	Best.-Nr.:	Preis: EUR
80,0 x 30,0	53.5937	76,00



Nr. 220-20

Einbahnstraße rechts

Größe: B x H in cm	Best.-Nr.:	Preis: EUR
80,0 x 30,0	53.5938	76,00



Service

Benötigen Sie ein StVO-Schild, welches Sie hier nicht gefunden haben? Bitte fragen Sie bei uns an!



Nr. 250

Verbot Fahrzeuge aller Art		
Größe:	Best.-Nr.:	Preis: EUR
Ø in cm		
42,0	53.5713	44,00
60,0	53.5714	62,60



Nr. 253

Verbot für Kraftfahrzeuge		
Größe:	Best.-Nr.:	Preis: EUR
Ø in cm		
42,0	53.5731	55,00
60,0	53.5732	72,10



Nr. 254

Verbot für Radfahrer		
Größe:	Best.-Nr.:	Preis: EUR
Ø in cm		
42,0	53.5727	55,00
60,0	53.5728	72,10



Nr. 259

Verbot für Fußgänger		
Größe:	Best.-Nr.:	Preis: EUR
Ø in cm		
42,0	53.5733	55,00
60,0	53.5734	72,10



Nr. 262

Verbot für Fahrzeuge über ang. tatsächl. Gewicht		
Größe:	Best.-Nr.:	Preis: EUR
Ø in cm		
42,0	53.5721	56,20
60,0	53.5722	75,90

Bitte geben Sie das Gewicht an.



Nr. 264

Verbot für Fahrzeuge über ang. Breite		
Größe:	Best.-Nr.:	Preis: EUR
Ø in cm		
42,0	53.5717	56,20
60,0	53.5718	75,90

Bitte geben Sie die Breite an.



Nr. 265

Verbot für Fahrzeuge über ang. Höhe einschl. Ladung		
Größe:	Best.-Nr.:	Preis: EUR
Ø in cm		
42,0	53.5719	56,20
60,0	53.5720	75,90

Bitte geben Sie die Höhe an.



Nr. 274-57

Zulässige Höchstgeschwindigkeit		
Größe:	Best.-Nr.:	Preis: EUR
Ø in cm		
42,0	53.5723	48,30
60,0	53.5724	68,60

Bitte geben Sie die Geschwindigkeit an.



Nr. 267

Verbot der Einfahrt		
Größe:	Best.-Nr.:	Preis: EUR
Ø in cm		
42,0	53.5715	44,00
60,0	53.5716	62,60



Nr. 301

Vorfahrt		
Größe:	Best.-Nr.:	Preis: EUR
SL in cm		
63,0	53.5902	52,10
90,0	53.5903	72,10



Nr. 306

Vorfahrtstraße		
Größe:	Best.-Nr.:	Preis: EUR
B x H in cm		
42,0 x 42,0	53.6140	51,20
60,0 x 60,0	53.6141	79,60



Nr. 357

Sackgasse		
Größe:	Best.-Nr.:	Preis: EUR
B x H in cm		
42,0 x 42,0	53.6046	62,60
60,0 x 60,0	53.6047	90,20



Nr. 283

Haltverbot		
Größe:	Best.-Nr.:	Preis: EUR
Ø in cm		
42,0	53.5707	47,60
60,0	53.5708	67,60



Nr. 283-30

Haltverbot, Mitte		
Größe:	Best.-Nr.:	Preis: EUR
Ø in cm		
42,0	53.5711	47,60
60,0	53.5712	67,60

Montage je nach Einsatzort:



Nr. 283-10 Anfang



Nr. 283-20 Ende

Haltverbot, Anfang/Ende		
Größe:	Best.-Nr.:	Preis: EUR
Ø in cm		
42,0	53.5709	47,60
60,0	53.5710	67,60



Nr. 314

Parkplatz		
Größe:	Best.-Nr.:	Preis: EUR
B x H in cm		
42,0 x 42,0	53.5907	51,20
60,0 x 60,0	53.5908	79,60



Nr. 286

Eingeschränktes Haltverbot		
Größe:	Best.-Nr.:	Preis: EUR
Ø in cm		
42,0	53.5701	47,60
60,0	53.5702	67,60



Nr. 286-30

Eingeschränktes Haltverbot, Mitte		
Größe:	Best.-Nr.:	Preis: EUR
Ø in cm		
42,0	53.5705	47,60
60,0	53.5706	67,60

Montage je nach Einsatzort:



Nr. 286-10 Anfang



Nr. 286-20 Ende

Eingeschränktes Haltverbot, Anfang/Ende		
Größe:	Best.-Nr.:	Preis: EUR
Ø in cm		
42,0	53.5703	47,60
60,0	53.5704	67,60



Nr. 600-35

Absperrschranke einseitig

Größe: B x H in cm	Best.-Nr.:	Preis: EUR
200,0 x 25,0	53.6122	125,30



Nr. 605-10

Leitbake linksweisend (Aufstellung rechts)

Größe: B x H in cm	Best.-Nr.:	Preis: EUR
25,0 x 100,0	53.6123	79,10



Nr. 605-20

Leitbake rechtsweisend (Aufstellung links)

Größe: B x H in cm	Best.-Nr.:	Preis: EUR
25,0 x 100,0	53.6125	79,10



Nr. 626-30

Leitplatte links- und rechtsweisend

Größe: B x H in cm	Best.-Nr.:	Preis: EUR
50,0 x 75,0	53.6127	99,90



Nr. 625-10

Richtungstafel linksweisend (Aufstellung rechts)

Größe: B x H in cm	Best.-Nr.:	Preis: EUR
50,0 x 50,0	53.6128	78,40



Nr. 625-20

Richtungstafel rechtsweisend (Aufstellung links)

Größe: B x H in cm	Best.-Nr.:	Preis: EUR
50,0 x 50,0	53.6129	78,40



Nr. 1000-12

Fußgänger Gehweg gegenüber benutzen - linksweisend

Größe: B x H in cm	Best.-Nr.:	Preis: EUR
42,0 x 23,1	53.6036	40,40
60,0 x 33,0	53.6037	61,00



Nr. 1000-22

Fußgänger Gehweg gegenüber benutzen - rechtsweisend

Größe: B x H in cm	Best.-Nr.:	Preis: EUR
42,0 x 23,1	53.6040	40,40
60,0 x 33,0	53.6064	61,00



Nr. 1020-30

Anlieger frei

Größe: B x H in cm	Best.-Nr.:	Preis: EUR
42,0 x 23,1	53.5929	40,40
60,0 x 33,0	53.5930	61,00



Nr. 1026-35

Lieferverkehr frei

Größe: B x H in cm	Best.-Nr.:	Preis: EUR
31,5 x 42,0	53.6145	56,10
45,0 x 60,0	53.6146	76,00



Nr. 1026-38

Land- und forstwirtschaftlicher Verkehr frei

Größe: B x H in cm	Best.-Nr.:	Preis: EUR
31,5 x 42,0	53.6150	56,10
45,0 x 60,0	53.6151	76,00



Nr. 1040-32

Parkscheibe 2 Stunden Dauer

Größe: B x H in cm	Best.-Nr.:	Preis: EUR
42,0 x 23,1	53.5949	48,20
60,0 x 33,0	53.6097	64,70



Nr. 1044-10

nur Schwerbehinderte mit außergewöhnlicher Gehbehinderung und Blinde

Größe: B x H in cm	Best.-Nr.:	Preis: EUR
42,0 x 23,1	53.5921	40,40
60,0 x 33,0	53.5922	61,00



Nr. 1048-10

nur Personenkraftwagen

Größe: B x H in cm	Best.-Nr.:	Preis: EUR
23,1 x 42,0	53.6155	40,40
33,0 x 60,0	53.6156	61,00



Nr. 1048-12

nur Kraftfahrzeuge über 3,5 t

Größe: B x H in cm	Best.-Nr.:	Preis: EUR
42,0 x 23,1	53.6160	40,40
60,0 x 33,0	53.6161	61,00



Nr. 1060-31

Haltverbot auch auf dem Seitenstreifen

Größe: B x H in cm	Best.-Nr.:	Preis: EUR
42,0 x 23,1	53.6165	40,40
60,0 x 33,0	53.6166	61,00



Nr. 1053-34

auf dem Seitenstreifen

Größe: B x H in cm	Best.-Nr.:	Preis: EUR
42,0 x 23,1	53.6170	40,40
60,0 x 33,0	53.6171	61,00



Nr. 2024

Keine Wendemöglichkeit

Größe: B x H in cm	Best.-Nr.:	Preis: EUR
42,0 x 23,1	53.6089	40,40
60,0 x 33,0	53.6026	61,00



Nr. 2025

eingeschränkter Winterdienst

Größe: B x H in cm	Best.-Nr.:	Preis: EUR
42,0 x 23,1	53.6090	40,40
60,0 x 33,0	53.6054	61,00



Nr. 2026

Kein Winterdienst

Größe: B x H in cm	Best.-Nr.:	Preis: EUR
42,0 x 23,1	53.6091	40,40
60,0 x 33,0	53.6079	61,00



Nr. 2030

Schritt fahren

Größe: B x H in cm	Best.-Nr.:	Preis: EUR
42,0 x 23,1	53.6063	40,40
60,0 x 33,0	53.5946	61,00



Nr. 2035

Hier gilt die StVO

Größe: B x H in cm	Best.-Nr.:	Preis: EUR
42,0 x 23,1	53.5947	40,40
60,0 x 33,0	53.5948	61,00



Hier gilt die StVO (10 km/h)

Größe: B x H in cm	Best.-Nr.:	Preis: EUR
60,0 x 90,0	53.5827	148,50



Hier gilt die StVO (20 km/h)

Größe: B x H in cm	Best.-Nr.:	Preis: EUR
60,0 x 90,0	53.5828	148,50



Hier gilt die StVO

Größe: B x H in cm	Best.-Nr.:	Preis: EUR
60,0 x 90,0	53.5829	167,80



Bitte geben Sie die Geschwindigkeit an.



Nr. 2046

Widerrechtlich geparkte Fahrzeuge werden kostenpflichtig abgeschleppt

Größe: B x H in cm	Best.-Nr.:	Preis: EUR
42,0 x 31,5	53.6118	55,90
60,0 x 45,0	53.6119	81,70



Nr. 2045

Unberechtigt parkende Fahrzeuge werden kostenpflichtig abgeschleppt

Größe: B x H in cm	Best.-Nr.:	Preis: EUR
42,0 x 31,5	53.6050	55,90
60,0 x 45,0	53.6051	81,70



Nr. 3000

Feuerwehruzufahrt

Größe: B x H in cm	Best.-Nr.:	Preis: EUR
21,0 x 7,4	53.5776	44,70
42,0 x 14,8	53.5777	51,20
59,4 x 21,0	53.5778	61,50



Nr. 3000 a

Feuerwehruzufahrt

Größe: B x H in cm	Best.-Nr.:	Preis: EUR
42,0 x 14,8	53.6131	38,20
59,4 x 21,0	53.6132	51,20



Nr. 2042

Feuerwehrausfahrt Tag und Nacht freihalten

Größe: B x H in cm	Best.-Nr.:	Preis: EUR
42,0 x 23,1	53.6056	39,20
60,0 x 33,0	53.6057	55,60



Bitte geben Sie den Ort/die Gemeinde an.



Produktinfo

Wegweiser

Wegweiser zu innerörtlichen Zielen und zu Einrichtungen mit erheblicher Verkehrsbedeutung nach RWB 2000.

Schildergröße: 140,0 x 35,0 cm

Die Größe gilt ausschließlich für den Geschwindigkeitsbereich 40 km/h.

PREIS-TIPP

179,00**Lager/Versand****Verwaltung/Verkauf****Warenannahme****bis 20 Zeichen Text**

Ausführung:	Best.-Nr.:	Preis: EUR
rechtsweisend	53.5662	174,00
linksweisend	53.5663	174,00

Ausführung:	Best.-Nr.:	Preis: EUR
rechtsweisend	53.5916	179,00
linksweisend	53.5915	179,00

Einfahrt**Ausfahrt**

Ausführung:	Best.-Nr.:	Preis: EUR
rechtsweisend	53.5660	174,00
linksweisend	53.5661	174,00

Ausführung:	Best.-Nr.:	Preis: EUR
rechtsweisend	53.5788	174,00
linksweisend	53.5797	174,00

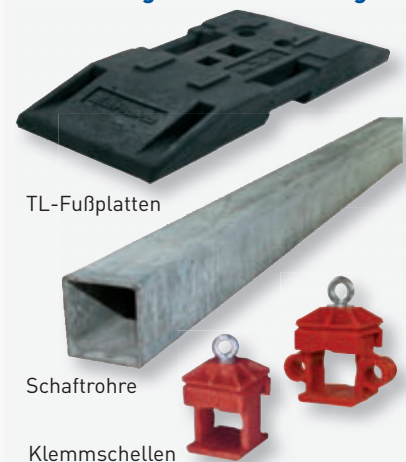

Zubehör zur Schilderbefestigung finden Sie ab Seite 238.

**Dauerhafte Schildermontage****Kurzfristige Schildermontage**

**Elektronenblitzleuchte
Star-Flash 610**

Hohe Blitzintensität, Einschaltung erfolgt durch außenliegenden, regengeschützten Schalter. Für den Betrieb mit zwei 6 V Trockenbatterien (handelsüblich) geeignet.

Lieferumfang: ohne Batterien, ohne Leitkegel

 Zur Befestigung der Leuchte Star-Blitz an einem Leitkegel benötigen Sie einen Adapter (Best.-Nr. 90.9649).

Leuchte nur für Leitkegel nach StVO (Best.-Nr. 90.9602 und 90.9603) geeignet!



	Best.-Nr.:	Preis: EUR	B
Star-Flash 610	90.9643	122,10	
Adapter	90.9649	19,70	



Absperrbänder

- Material: umweltschonende, grundwasserneutrale Folie
- extrem reißfest und witterungsbeständig, beidseitig bedruckt
- Lieferform: Rolle mit 500 m Länge x 8 cm Breite in einer handlichen Spenderbox mit Abrollvorrichtung

Lieferbar in drei verschiedenen Ausführungen.
Die Bänder sind nicht selbstklebend!

Ausführung:	Best.-Nr.:	Preis: in EUR	A
rot/weiß geblockt	KE 1220	19,90	
schwarz/gelb schraffiert	KE 1222	20,90	
rot/weiß schraffiert	KE 1223	20,90	

Leitkegel

- in Signalrot mit weißen Streifen
- extrem stand- und rutschfest
 - optimal stapelbar
 - das Kippmoment liegt bei 70°
 - durch auf der Unterseite angebrachte Noppen kein Ansaugen, keine Beschädigung der Folie
 - Kegelkörper besteht aus starkem PE-Material
 - Fußplatte aus Recycling- oder Gummimaterial
 - einfaches Recycling durch Trennen der Materialien (Kegelkörper/Fußplatte)



- + stapelbar
- + stand- und rutschfest

Leitkegel Standard (ohne Abb.) mit 2 weißen Streifen B

	Best.-Nr.:	Preis: EUR	
		1	10
50 cm hoch, 2,5 kg schwer	90.9600	19,90	16,50
75 cm hoch, 3,0 kg schwer	90.9601	44,00	35,40

Mengenrabatt!

Leitkegel StVO rot/weiß, voll reflektierend (Folie Typ 1), nach TL-Leitkegel Klasse III, Typ A B

	Best.-Nr.:	Preis: EUR	
		1	10
50 cm hoch, 2,5 kg schwer	90.9602	34,70	28,20
75 cm hoch, 5,0 kg schwer	90.9603	67,80	54,20

Mengenrabatt!

Baustellenabsicherung – flexibel, mobil, sicher!

125,³⁰

Klappbake ToNi 75

Bestehend aus gelber Fußplatte und kleiner Leitbake. Klappbar und äußerst platzsparend, schnell aufzubauen, leicht zu transportieren. Leitbake und Fußplatte sind fest miteinander verbunden. Einseitig, Folie (Typ RA2/B).
Gewicht: ca. 12,5 kg

Abmessungen:

Bakenblatt: 98,5 x 20,2 x 4,5 cm
Fußplatte: 80,0 x 29,0 x 9,0 cm

Ausführung:	Best.-Nr.:	Preis: EUR	B
linksweisend	90.9646	125,30	
rechtsweisend	90.9647	125,30	



klappbar

62,⁹⁰ per VE

Einschlag-/Haltepfosten

- zumei nfachenAuf stellen und Spannen von Warn- und Absperrbändern.
- wir empfehlen, alle 2 bis 2,5 m einen Pfosten zu verwenden
- einuner lässlichesHi lfsmittel für Ihre Markierungen

Abmessungen:

Pfostenlänge: 120,0 cm;
Lieferform: 1 VE = 10 Pfosten

Best.-Nr.:	Preis: in EUR per VE	A
MW 12480	62,90	



Abb. ähnlich

hohe optische Qualität

ab 245,00

Verkehrsspiegel S-Compact

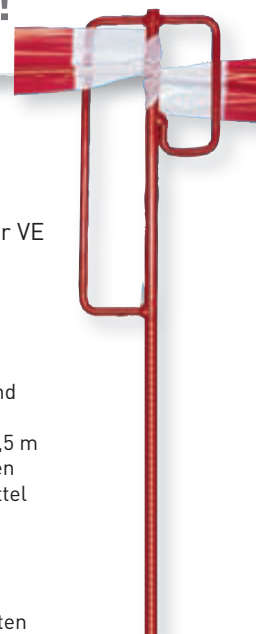
Hochwertiger Verkehrs- und Beobachtungsspiegel aus SEKURIT®-Sicherheitsglas für außen und innen mit hoher optischer Qualität. Robuste, rahmenlose Bauart.

Außerordentlich preiswert. Der S-Compact wird überall dort eingesetzt, wo hohe Ansprüche an die optische Qualität des Spiegelbildes gestellt werden: Verkehrsregelung, Verkehrs-sicherung, Überwachen von Produktionsprozessen (Ablaufkontrolle).

Die gleichmäßig gewölbte Spiegelfläche besteht aus SEKURIT®-Sicherheitsglas. Damit ist der Spiegel schlag- und stoßfest und bietet Schutz vor Verletzungen (bei Bruch: Krümelbildung).

Der voll retroreflektierende rot/weiße Blickfangrand weist Verkehrsteilnehmer schon von weitem auf den Spiegel hin.

Die kunststoffbeschichtete Halterung lässt ein Befestigen des Spiegels in jeder Stellung zu. Die Schelle hat einen Durchmesser von 7,6 cm (auf Wunsch mit Schelle für 10,8 cm oder mit Bandschellenadapter gegen Aufpreis).



Halterung mit Schelle

- + aus SEKURIT®-Sicherheitsglas
- + vollreflektierender Blickfangrand
- + robuste, rahmenlose Bauart
- + Halterung lässt Befestigung des Spiegels in jeder Stellung zu

	Größe: B x H in cm	Max. Beobachterab- stand vom Spiegel: in m	Gewicht: in kg	Best.-Nr.:	Preis: EUR	A
S-Compact 1	60,0 x 40,0	5	9	90.9611	245,00	
S-Compact 2	80,0 x 60,0	10	14	90.9612	324,00	
S-Compact 3	100,0 x 80,0	15	18	90.9613	415,50	

Schlag- und stoßfester Verkehrsspiegel aus SEKURIT®-Sicherheitsglas

Zubehör

Wandarm
113,70

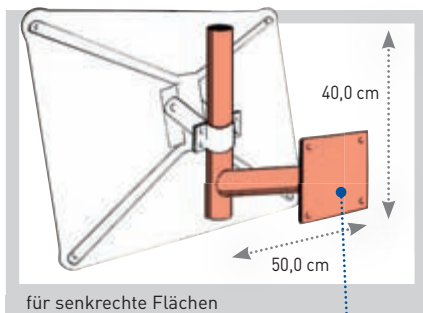

für senkrechte Flächen

Mauerpfosten
ab 110,90

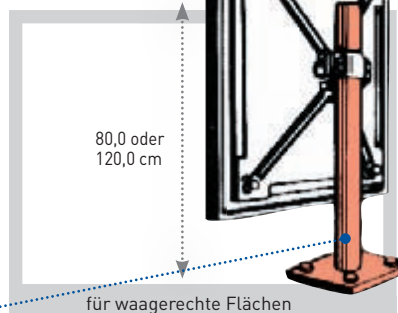

für waagerechte Flächen

Gabelaufsatz
ab 131,50

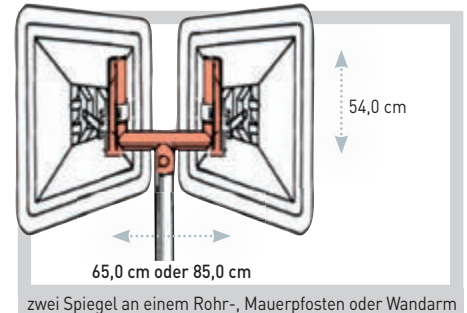

zwei Spiegel an einem Rohr-, Mauerpfosten oder Wandarm

Montagearm und Winkel aus feuerverzinktem Stahl nach IVZ-Norm

Zubehör für Verkehrsspiegel S-Compact

Je nach Einsatzort können Sie unter 4 Befestigungsmöglichkeiten wählen. Erleichtert die schnelle Montage des Spiegels. Montagearme und Winkel sind aus feuerverzinktem Stahl und entsprechen der IVZ-Norm.

	Größe: in cm	Befestigung:	für Spiegelgröße:	Best.-Nr.:	Preis: EUR	A
Rohrpfosten	Ø 7,6 x L 300,0	zum Einbetonieren	1, 2 und 3	90.2780	83,70	
	Ø 7,6 x L 350,0	zum Einbetonieren	1, 2 und 3	90.2782	97,20	
Wandarm	B 50,0 x H 40,0	an senkrechten Flächen	1, 2 und 3	90.9614	113,70	
	H 80,0	an waagerechten Flächen	1 und 2	90.9615	111,90	
Mauerpfosten	H 120,0	an waagerechten Flächen	3	90.9616	110,90	
	B 65,0 x H 54,0	zwei Spiegel an einem Rohr-, Mauerpfosten oder Wandarm	1	90.9617	131,50	
Gabelaufsatz	B 85,0 x H 54,0	zwei Spiegel an einem Rohr-, Mauerpfosten oder Wandarm	2 und 3	90.9618	133,50	



Service



Benötigen Sie ein Produkt, welches Sie in unserem Katalog nicht gefunden haben? Rufen Sie uns einfach an.



PRODUKT-TIPP
ab 2,⁵⁵

Haltverbot

Größe: Ø in cm	Material:	Best.-Nr.:	Preis: EUR
10,0	Folie	21.5186	2,55
20,0	Alu	11.5182	5,05
20,0	Folie	21.5182	3,90
31,5	Alu	11.5183	9,95
31,5	Folie	21.5183	6,90
40,0	Alu	11.5184	15,80
50,0	Alu	11.5185	34,30



Montage je nach Einsatzort:



Haltverbot, Anfang/Ende

Größe: Ø in cm	Material:	Best.-Nr.:	Preis: EUR
31,5	Alu	11.5672	14,60
40,0	Alu	11.5673	19,20
50,0	Alu	11.5674	37,70



Haltverbot, Mitte

Größe: Ø in cm	Material:	Best.-Nr.:	Preis: EUR
20,0	Alu	11.5676	8,50
31,5	Alu	11.5677	14,60
31,5	Folie	21.5677	11,20
40,0	Alu	11.5678	19,20
50,0	Alu	11.5679	37,70



Eingeschränktes Haltverbot

Größe: Ø in cm	Material:	Best.-Nr.:	Preis: EUR
10,0	Folie	21.5179	2,55
20,0	Folie	21.5175	3,90
31,5	Alu	11.5176	9,95
31,5	Folie	21.5176	6,90
40,0	Alu	11.5177	15,80



Eingeschränktes Haltverbot, Mitte

Größe: Ø in cm	Material:	Best.-Nr.:	Preis: EUR
31,5	Alu	11.5667	14,60
40,0	Alu	11.5668	19,20

Durch eine übersichtliche und eindeutige Kennzeichnung Ihrer



Verbot für Fahrzeuge aller Art

Größe: Ø in cm	Material:	Best.-Nr.:	Preis: EUR
10,0	Folie	21.1212	2,55
20,0	Alu	11.1213	5,05
20,0	Folie	21.1213	3,90
31,5	Alu	11.1214	9,95
31,5	Folie	21.1214	6,90
40,0	Alu	11.1215	15,80
50,0	Alu	11.1216	34,30



Verbot der Einfahrt

Größe: Ø in cm	Material:	Best.-Nr.:	Preis: EUR
20,0	Folie	21.5252	3,90
31,5	Alu	11.5249	9,95
40,0	Alu	11.5250	15,80
50,0	Alu	11.5251	34,30



.....individuelle Geschwindigkeitsangabe

Zulässige Höchstgeschwindigkeit

Größe: Ø in cm	Material:	Best.-Nr.:	Preis: EUR
31,5	Alu	11.5262	20,20
40,0	Alu	11.5263	26,80
50,0	Alu	11.5264	46,90

! Bitte geben Sie die Geschwindigkeit an.



.....individuelle Breitenangabe

Verbot für Fahrzeuge über eine bestimmte Breite

Größe: Ø in cm	Material:	Best.-Nr.:	Preis: EUR
31,5	Alu	11.5253	20,20
40,0	Alu	11.5254	26,80
50,0	Alu	11.5255	46,90

! Bitte geben Sie die Breite an.



.....individuelle Höhenangabe

Verbot für Fahrzeuge über eine bestimmte Höhe

Größe: Ø in cm	Material:	Best.-Nr.:	Preis: EUR
31,5	Alu	11.5256	20,20
40,0	Alu	11.5257	26,80
50,0	Alu	11.5258	46,90

! Bitte geben Sie die Höhe an.



.....individuelle Gewichtsangabe

Verbot für Fahrzeuge über ein bestimmtes Gesamtgewicht

Größe: Ø in cm	Material:	Best.-Nr.:	Preis: EUR
31,5	Alu	11.5259	20,20
40,0	Alu	11.5260	26,80
50,0	Alu	11.5261	46,90

! Bitte geben Sie das Gewicht an.



PRODUKT-TIPP

ab **66,80**

individuelle Geschwindigkeitsangabe



Zulässige Höchstgeschwindigkeit Auf dem Werksgelände gilt die StVO

Größe: B x H in cm	Material:	Best.-Nr.:	Preis: EUR
60,0 x 40,0	Alu	11.5697	34,30
90,0 x 60,0	Alu	11.5698	75,10



Hier gilt die StVO Zulässige Höchstgeschwindigkeit

Größe: B x H in cm	Material:	Best.-Nr.:	Preis: EUR
50,0 x 75,0	Alu	11.5834	66,80

Auf diesem Betriebsgelände gilt die StVO

Größe: B x H in cm	Material:	Best.-Nr.:	Preis: EUR
40,0 x 30,0	Alu	11.5694	16,00
60,0 x 40,0	Alu	11.5695	27,80

Hier gilt die StVO

Größe: B x H in cm	Material:	Best.-Nr.:	Preis: EUR
40,0 x 30,0	Alu	11.5692	16,00
60,0 x 40,0	Alu	11.5693	27,80



Bitte geben Sie die Geschwindigkeit an.

Betriebsbereiche sorgen Sie für einen sicheren Verkehrsfluss.



Halt! Vorfahrt gewähren

Größe: B x H in cm	Material:	Best.-Nr.:	Preis: EUR
30,0 x 30,0	Alu	11.5265	27,80
40,0 x 40,0	Alu	11.5266	31,80
50,0 x 50,0	Alu	11.5267	41,90



Verbot für Reiter

Größe: Ø in cm	Material:	Best.-Nr.:	Preis: EUR
20,0	Alu	11.5657	5,05
31,5	Alu	11.5658	9,95



Verbot für Radfahrer

Größe: Ø in cm	Material:	Best.-Nr.:	Preis: EUR
20,0	Alu	11.5655	5,05
31,5	Alu	11.5656	9,95



Montage je nach Einsatzort:



Fahrtrichtung

Größe: Ø in cm	Material:	Best.-Nr.:	Preis: EUR
20,0	Alu	11.0582	4,85
20,0	Folie	21.0582	3,80
31,5	Alu	11.0583	9,55
40,0	Alu	11.0584	15,50
50,0	Alu	11.0585	34,30



Werkverkehr Schritt fahren

Größe: B x H in cm	Material:	Best.-Nr.:	Preis: EUR
52,5 x 74,2	Alu	11.5696	58,50



Parkplatzschilder

sorgen für eine unmissverständliche Zuordnung Ihrer Parkplätze.

Verstärkerplatten zur Montage an Rohrpfosten erhalten Sie auf Anfrage. Selbstverständlich fertigen wir auch weitere Werbeschilder für Ihre Parkplätze nach Ihren individuellen Wünschen.

Weitere Informationen finden Sie im Bereich SignPlus® ab Seite 242 oder rufen Sie uns an.

Größe: B x H in cm	Material:	Best.-Nr.:	Preis: EUR
15,0 x 25,0	Kunststoff	41.5143	3,95
25,0 x 40,0	Kunststoff	41.5144	9,95
40,0 x 60,0	Alu	11.5142	29,60
40,0 x 60,0	Alu 2 mm	52.5142	51,50

Parkplatzschilder sorgen für eine unmissverständliche Zuordnung Ihrer Parkplätze.



Größe: B x H in cm	Material:	Best.-Nr.:	Preis: EUR
25,0 x 40,0	Kunststoff	41.5789	9,95
40,0 x 60,0	Alu	11.5790	29,60



Größe: B x H in cm	Material:	Best.-Nr.:	Preis: EUR
25,0 x 40,0	Kunststoff	41.5792	9,95
40,0 x 60,0	Alu	11.5793	29,60



Größe: B x H in cm	Material:	Best.-Nr.:	Preis: EUR
25,0 x 40,0	Kunststoff	41.5133	9,95
40,0 x 60,0	Aluminium	11.5134	29,60



Größe: B x H in cm	Material:	Best.-Nr.:	Preis: EUR
15,0 x 25,0	Kunststoff	41.5125	3,95
25,0 x 40,0	Kunststoff	41.5126	9,95
40,0 x 60,0	Alu	11.5124	29,60



Größe: B x H in cm	Material:	Best.-Nr.:	Preis: EUR
25,0 x 40,0	Kunststoff	41.5117	9,95
40,0 x 60,0	Alu	11.5115	29,60
40,0 x 60,0	Alu 2 mm	52.5115	51,50



Größe: B x H in cm	Material:	Best.-Nr.:	Preis: EUR
25,0 x 40,0	Kunststoff	41.5135	9,95
40,0 x 60,0	Aluminium	11.5148	29,60



Bitte geben Sie bei der Bestellung Ihren individuellen Text an!



.....individueller Text



.....individueller Text



PRODUKT-TIPP

ab 17,60

.....individueller Text aus witterungsbeständiger Hochleistungsfolie

mit individuellem Text

Größe: B x H in cm	Material:	Best.-Nr.:	Preis: EUR
15,0 x 25,0	Kunststoff	41.5782	17,60
25,0 x 40,0	Kunststoff	41.5783	23,10
40,0 x 60,0	Alu	11.5149	51,50
40,0 x 60,0	Alu 2 mm	52.5149	77,70

mit individuellem Text

Größe: B x H in cm	Material:	Best.-Nr.:	Preis: EUR
15,0 x 25,0	Kunststoff	41.5794	17,60
25,0 x 40,0	Kunststoff	41.5795	23,10
40,0 x 60,0	Alu	11.5796	51,50
40,0 x 60,0	Alu 2 mm	52.5796	77,70

mit individuellem Text

Größe: B x H in cm	Material:	Best.-Nr.:	Preis: EUR
15,0 x 25,0	Kunststoff	41.5555	17,60
25,0 x 40,0	Kunststoff	41.5556	23,10
40,0 x 60,0	Alu	11.5557	51,50
40,0 x 60,0	Alu 2 mm	52.5557	77,70



Größe: B x H in cm	Material:	Best.-Nr.:	Preis: EUR
25,0 x 40,0	Kunststoff	41.5147	9,95
40,0 x 60,0	Alu	11.5145	29,60
40,0 x 60,0	Alu 2 mm	52.5145	51,50



Größe: B x H in cm	Material:	Best.-Nr.:	Preis: EUR
15,0 x 25,0	Kunststoff	41.5137	3,95
25,0 x 40,0	Kunststoff	41.5138	9,95
40,0 x 60,0	Alu	11.5136	29,60
40,0 x 60,0	Alu 2 mm	52.5136	51,50



.....Freifeld zur Selbstbeschriftung

Parkplatzschild (zur Selbstbeschriftung)

Größe: B x H in cm	Material:	Best.-Nr.:	Preis: EUR
15,0 x 25,0	Kunststoff	41.5140	3,95
25,0 x 40,0	Kunststoff	41.5141	9,95
40,0 x 60,0	Alu	11.5139	29,60
40,0 x 60,0	Alu 2 mm	52.5139	51,50



Größe: B x H in cm	Material:	Best.-Nr.:	Preis: EUR
15,0 x 25,0	Kunststoff	41.5119	3,95
25,0 x 40,0	Kunststoff	41.5120	9,95
40,0 x 60,0	Alu	11.5118	29,60
40,0 x 60,0	Alu 2 mm	52.5118	51,50



Größe: B x H in cm	Material:	Best.-Nr.:	Preis: EUR
15,0 x 25,0	Kunststoff	41.5131	3,95
25,0 x 40,0	Kunststoff	41.5132	9,95
40,0 x 60,0	Alu	11.5130	29,60
40,0 x 60,0	Alu 2 mm	52.5130	51,50



Größe: B x H in cm	Material:	Best.-Nr.:	Preis: EUR
15,0 x 25,0	Kunststoff	41.5113	3,95
25,0 x 40,0	Kunststoff	41.5114	9,95
40,0 x 60,0	Alu	11.5112	29,60
40,0 x 60,0	Alu 2 mm	52.5112	51,50

Reservierungsschilder mit Standardtexten

ab **6,⁸⁰**

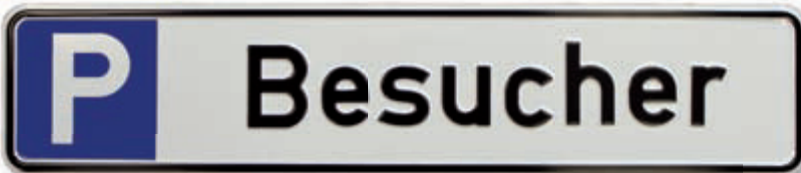

Optimal geeignet zur Befestigung mit Einschlag-, Reservierungs- oder Aufstellpfosten (Schildergröße 52,0 x 11,0 cm).
Material: Aluminium geprägt, mit kratzfester Einbrennlackierung



Anwendung mit Aufstellpfosten

Größe: 52,0 x 11,0 cm

	Ausführung:	Best.-Nr.:	Preis: EUR	
			1	10
1	Kunden	11.5531	10,40	7,25
2	Besucher	11.5530	10,40	7,25
3	Geschäftsleitung	11.5533	10,40	7,25
4	Mitarbeiter	11.5538	10,40	7,25
5	Reserviert	11.5545	10,40	7,25
6	Frauenparkplatz	11.5547	10,40	7,25
7	Nur vorwärts einparken	11.5551	10,40	7,25
8	Privatparkplatz	11.5564	10,40	7,25
9	(nur für Behinderte)	11.5549	10,40	7,25
10	Kurzparker	11.5565	10,40	7,25
11	Kurzparker (15 Min.)	11.5566	10,40	7,25

Mengenrabatt !

- 1 Kunden
- 2 Besucher
- 3 Geschäftsleitung
- 4 Mitarbeiter
- 5 Reserviert
- 6 Frauenparkplatz
- 7 Nur vorwärts einparken
- 8 Privatparkplatz
- 9 (nur für Behinderte)
- 10 Kurzparker
- 11 Kurzparker (15 Min.)

Größe: 43,0 x 8,0 cm

	Ausführung:	Best.-Nr.:	Preis: EUR	
			1	10
1	Kunden	11.5537	9,95	6,80
2	Besucher	11.5535	9,95	6,80
3	Geschäftsleitung	11.5534	9,95	6,80
4	Mitarbeiter	11.5539	9,95	6,80
5	Reserviert	11.5546	9,95	6,80
6	Frauenparkplatz	11.5548	9,95	6,80
7	Nur vorwärts einparken	11.5552	9,95	6,80
9	(nur für Behinderte)	11.5550	9,95	6,80

Mengenrabatt !



Passende Pfosten, Schilderträger oder Parkbegrenzungen finden Sie auf der rechten Seite.

Reservierungsschilder mit individuellem Text

Material: Aluminium geprägt, mit kratzfester Einbrennlackierung

- 12
- 13
- 14
- 15

Größe: 52,0 x 11,0 cm

	Ausführung:	Best.-Nr.:	Preis: EUR	
			1	10
12	P – 20 Zeichen nach Wahl	11.5541	21,40	16,70
13	20 Zeichen nach Wahl	11.5543	21,40	16,70
14	P – zur Selbstbeschriftung	11.5553	10,40	7,25
15	zur Selbstbeschriftung	11.5568	10,40	7,25

Größe: 43,0 x 8,0 cm

	Ausführung:	Best.-Nr.:	Preis: EUR	
			1	10
12	P – 20 Zeichen nach Wahl	11.5542	19,10	15,40
13	20 Zeichen nach Wahl	11.5544	19,10	15,40
14	P – zur Selbstbeschriftung	11.5554	9,95	6,80
15	zur Selbstbeschriftung	11.5569	9,95	6,80

Mengenrabatt !

Material: Die ersten zwei Ziffern der Bestellnummer beschreiben die Ausführung. Weitere Infos auf den Seiten 4 und 5.
 11. Aluminium, geprägt, mit kratzfester Einbrennlackierung 90. Spezialprodukt (Beschreibung beim Artikel)



ab 40,³⁰



ab 29,⁸⁰

spitzer Abschluss zum einfachen Einschlagen

Aufstellpfosten

Verzinkter Stahl mit Aluminiumgrundplatte zur Schildmontage.
Höhe: 50,0 cm, **für Schilder:** 52,0 x 11,0 cm

Zubehör: Montageset bestehend aus 4 verzinkten Stahlschrauben, 8 x 65 mm, inkl. Dübel und Unterlegscheiben.

	Best.-Nr.:	Preis: EUR		
		1	10	25
Aufstellpfosten	90.5567	49,90	42,90	40,30
Montageset	90.5527	8,10	7,25	6,55

Mengenrabatt !



Schilder bitte separat bestellen!

Einschlagpfosten

Verzinkter Stahl mit Aluminiumgrundplatte zur Schildmontage.
Höhe: 75,0 cm **für Schilder:** 52,0 x 11,0 cm

	Best.-Nr.:	Preis: EUR		
		1	10	25
Einschlagpfosten	90.5540	39,90	33,90	29,80

Mengenrabatt !

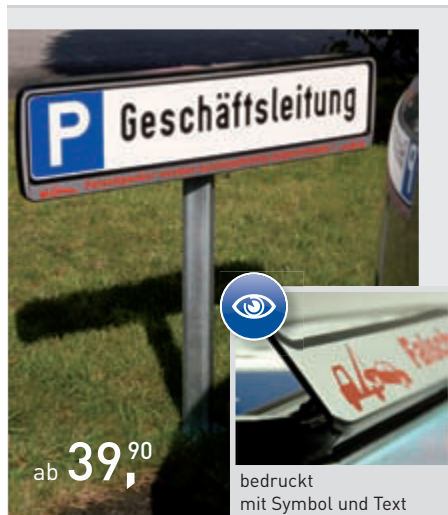

ab 39,⁹⁰

bedruckt mit Symbol und Text



ab 6,²⁰

Schilderträger zur Parkplatzreservierung

Zur Schildmontage ist durch den leicht zu bedienenden Klickverschluss kein Werkzeug erforderlich. Schilder bitte separat bestellen.

Maße: ca. 52,8 x 12,2 x 1,0 cm
für Schilder: 52,0 x 11,0 cm



Ansicht mit Parkplatzschild

	Best.-Nr.:	Preis: EUR		
		1	10	25
Schilderträger	90.5568	10,40	8,25	6,20

Mengenrabatt !

Reservierungspfosten

Verzinkter Stahl mit Kunststoff-Schilderträger. Zur Schildmontage ist kein Werkzeug erforderlich. Schilder bitte separat bestellen.

Höhe: 50,0 cm, **für Schilder:** 52,0 x 11,0 cm, Klappe bedruckt, „Falschparker werden kostenpflichtig abgeschleppt!“

Ausführung	Best.-Nr.:	Preis: EUR		
		1	10	25
Einschlagpfosten	90.5524	49,90	42,50	39,90
Aufstellpfosten	90.5525	59,90	51,00	47,90

Mengenrabatt !

Parkbegrenzung

Verzinkter Stahl zur Schildmontage.

Maße: 52,5 x 13,0 x 11,5 cm
für Schilder: 52,0 x 11,0 cm



Schilder bitte separat bestellen!

	Best.-Nr.:	Preis: EUR		
		1	10	25
Parkbegrenzung	90.5526	59,50	51,10	48,10
Montageset	90.5527	8,10	7,25	6,55

Mengenrabatt !





Wandschild



Rückseite des Wandschildes

Diese hochwertige Parkplatzbeschilderung aus Aluminium besteht neben ihrer Funktionalität auch durch ihr auffälliges Design.

Ob als flache oder gewölbte Variante, die Parkplatzreservierungsschilder aus erstklassigen Materialien sichern eine hohe Haltbarkeit.



../01



../02



../03

 Bitte geben Sie bei der Bestellung die Versions-Nr. und den gewünschten Text (bis 10 Zeichen) an.

Parkplatzschilder Wand, gewölbt A				
Ausführung:	Größe: B x H in cm	Text:	Best.-Nr.:	Preis: EUR
Wandmontage	30 x 30 cm	Text nach Wahl	MO 1900/..	136,00
Wandmontage	45 x 45 cm	Text nach Wahl	MO 1905/..	167,00

Parkplatzschilder Wand, plan A				
Ausführung:	Größe: B x H in cm	Text:	Best.-Nr.:	Preis: EUR
Wandmontage	30 x 30 cm	Text nach Wahl	MO 2900/..	136,00
Wandmontage	45 x 45 cm	Text nach Wahl	MO 2905/..	167,00

Parkplatzschilder Pfosten, gewölbt A				
Ausführung:	Größe: B x H in cm	Text:	Best.-Nr.:	Preis: EUR
Aufstellpfosten	30 x 30	Text nach Wahl	MO 1920/..	333,00
Aufstellpfosten	45 x 45	Text nach Wahl	MO 1925/..	359,00

Parkplatzschilder Pfosten, plan A				
Ausführung:	Größe: B x H in cm	Text:	Best.-Nr.:	Preis: EUR
Aufstellpfosten	30 x 30 cm	Text nach Wahl	MO 2920/..	333,00
Aufstellpfosten	45 x 45 cm	Text nach Wahl	MO 2925/..	359,00

Befestigungsmaterial			Best.-Nr.:	Preis: EUR
Schraube mit Spezialdübel, 10 x 100 mm*			MW 17393	3,15

*Sie benötigen: zur Wandmontage 2 Schrauben, zur Pfostenmontage 3 Schrauben
Bitte bestellen Sie die entsprechende Menge gleich mit.



ab **136,00**

Pfostenhöhe:
80 cm



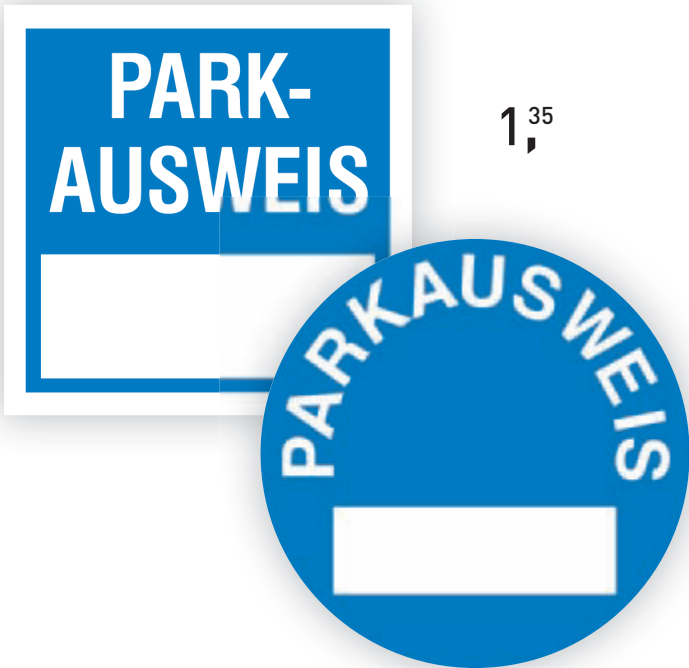

1,35



Parkausweis-Anhänger

Material: Formalon

- gravierfähiges Mehrschichtmaterial
- nachträglich zu beschriften
- hitzebeständig bis +80 °C

3,95

Die Vignetten werden von **innen** an die Scheibe geklebt.

Parkausweis-Vignetten

Größe: B x H in cm	Best.-Nr.:	Preis: EUR
6,0 x 6,0	21.3000	1,35
6,5 Ø	21.3003	1,35

Text	Größe: B x H in cm	Material:	Best.-Nr.:	Preis: EUR
1 Parkausweis	7,0 x 12,0	Kunststoff	90.2909	3,95
2 P Besucher	7,0 x 12,0	Kunststoff	90.2911	3,95

↳ SignPlus® Individuelle Fertigung

Parkausweis- Anhänger mit Ihrer individuellen Gestaltung

Preise für einfarbigen Druck in schwarz, blau, grün oder rot. Jede weitere Farbe zzgl. 20 %. Lieferzeit: ca. 8 – 10 Arbeitstage.

Farben nach Wahl

Beispieltext
Parkausweis Nr.



Größe: B x H in cm	Material:	Best.-Nr.:	Preis: EUR per Stück bei Abnahme ab		
			50	100	250
7,0 x 12,0	Kunststoff	90.2910	7,90	6,00	4,50

Mengenrabatt!

+ Preis inkl. Saugnapf



6,20

+ Preis inkl. Saugnapf



9,80

+ Gesamthöhe 11,4 cm

1,60



Größe: B x H in cm	Material:	Best.-Nr.:	Preis: EUR
10,0 x 13,0	Kunststoff	43.2823	6,20

Größe: Ø in cm	Material:	Best.-Nr.:	Preis: EUR
10,0	Kunststoff	41.5271	9,80

Größe: B x H in cm	Material:	Best.-Nr.:	Preis: EUR
8,0 x 3,0	Folie	21.5274	1,60



PRODUKT-TIPP
ab **5,55**

Privat-Parkplatz

Größe: B x H in cm	Material:	Best.-Nr.:	Preis: EUR
15,0 x 25,0	Kunststoff	41.5156	5,55
25,0 x 40,0	Kunststoff	41.5157	12,30
40,0 x 60,0	Alu geprägt	11.5155	31,80

Verstärkerplatten zur Montage an Rohrpfosten erhalten Sie auf Anfrage.

i Produktinfo

Haltverbotsschilder
sorgen für eine unmissverständliche Zuordnung Ihrer Parkplätze.

Verstärkerplatten zur Montage an Rohrpfosten erhalten Sie auf Anfrage.

Bitte rufen Sie uns an.



Ladezone

Größe: B x H in cm	Material:	Best.-Nr.:	Preis: EUR
15,0 x 25,0	Kunststoff	41.5153	5,55
25,0 x 40,0	Kunststoff	41.5154	12,30
40,0 x 60,0	Alu geprägt	11.5152	31,80



Ladezone Nur zum Be- und Entladen

Größe: B x H in cm	Material:	Best.-Nr.:	Preis: EUR
25,0 x 40,0	Kunststoff	41.5165	12,30
40,0 x 60,0	Alu geprägt	11.5167	31,80



Privat-Grundstück

Größe: B x H in cm	Material:	Best.-Nr.:	Preis: EUR
15,0 x 25,0	Kunststoff	41.5159	5,55
25,0 x 40,0	Kunststoff	41.5160	12,30
40,0 x 60,0	Alu geprägt	11.5158	35,20



Privatgrundstück Wer hier parkt, wird kostenpflichtig abgeschleppt

Größe: B x H in cm	Material:	Best.-Nr.:	Preis: EUR
15,0 x 25,0	Kunststoff	41.5162	5,55
25,0 x 40,0	Kunststoff	41.5163	12,30
40,0 x 60,0	Alu geprägt	11.5161	31,80



Privat-Grundstück Widerrechtlich abgestellte Fahrzeuge werden kostenpflichtig entfernt

Größe: B x H in cm	Material:	Best.-Nr.:	Preis: EUR
60,0 x 40,0	Alu geprägt	11.5164	31,80
60,0 x 40,0	Alu 2 mm	52.5164	62,90

Material: Die ersten zwei Ziffern der Bestellnummer beschreiben die Ausführung. Weitere Infos auf den Seiten 4 und 5.
11. Aluminium, geprägt, mit kratzfester Einbrennlackierung
52. Aluminium, polyesterbeschichtet, 2 mm stark
41. Kunststoff (Polystyrol)



Ein- und Ausfahrt Tag und Nacht freihalten!

Größe: B x H in cm	Material:	Best.-Nr.:	Preis: EUR
60,0 x 40,0	Alu geprägt	11.5233	31,80
60,0 x 40,0	Alu 2 mm	52.5233	62,90



Unberechtigt geparkte Fahrzeuge werden kostenpflichtig abgeschleppt!

Größe: B x H in cm	Material:	Best.-Nr.:	Preis: EUR
60,0 x 40,0	Alu geprägt	11.5173	31,80
100,0 x 60,0	Alu geprägt	11.5995	76,30



Widerrechtlich abgestellte Fahrzeuge werden kostenpflichtig abgeschleppt

Größe: B x H in cm	Material:	Best.-Nr.:	Preis: EUR
40,0 x 25,0	Alu geprägt	11.5174	16,70
			8,25

Mengenrabatt!



ab 5,⁵⁵



mit Freifeld zur Selbstbeschriftung

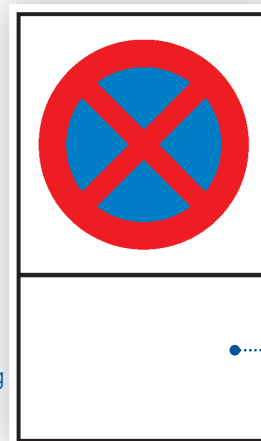

mit Freifeld zur Selbstbeschriftung

Privat-Grundstück

Größe: B x H in cm	Material:	Best.-Nr.:	Preis: EUR
15,0 x 25,0	Kunststoff	41.5571	5,55
25,0 x 40,0	Kunststoff	41.5572	12,30
40,0 x 60,0	Alu geprägt	11.5573	31,80
40,0 x 60,0	Alu 2 mm	52.5573	62,90

Eingeschränktes Haltverbot

Größe: B x H in cm	Material:	Best.-Nr.:	Preis: EUR
15,0 x 25,0	Kunststoff	41.5570	5,55
25,0 x 40,0	Kunststoff	41.5169	12,30
40,0 x 60,0	Alu geprägt	11.5168	31,80
40,0 x 60,0	Alu 2 mm	52.5168	62,90

Haltverbot

Größe: B x H in cm	Material:	Best.-Nr.:	Preis: EUR
15,0 x 25,0	Kunststoff	41.5574	5,55
25,0 x 40,0	Kunststoff	41.5172	12,30
40,0 x 60,0	Alu geprägt	11.5170	31,80
40,0 x 60,0	Alu 2 mm	52.5170	62,90

Service

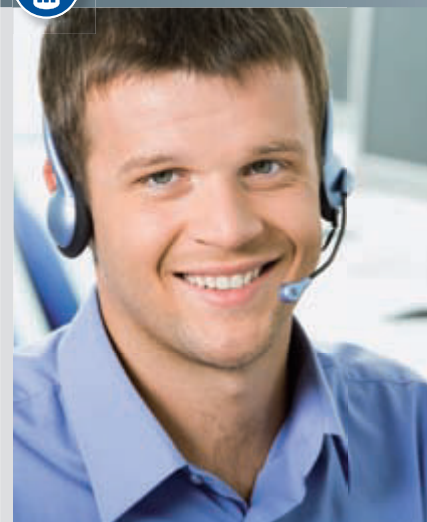

Benötigen Sie ein Park- oder Haltverbotsschilder, welches Sie in unserem Katalog nicht gefunden haben? Rufen Sie uns einfach an.

↳ SignPlus® Individuelle Fertigung



Text bis zu 20 Zeichen nach Wahl

Beschriftung aus witterungsbeständiger Hochleistungsfolie



Text bis zu 20 Zeichen nach Wahl

Eingeschränktes Haltverbot

Größe: B x H in cm	Material:	Best.-Nr.:	Preis: EUR
15,0 x 25,0	Kunststoff	41.5558	18,50
25,0 x 40,0	Kunststoff	41.5559	23,70
40,0 x 60,0	Alu geprägt	11.5560	62,50
40,0 x 60,0	Alu 2 mm	52.5560	83,50

Haltverbot

Größe: B x H in cm	Material:	Best.-Nr.:	Preis: EUR
15,0 x 25,0	Kunststoff	41.5561	18,50
25,0 x 40,0	Kunststoff	41.5562	23,70
40,0 x 60,0	Alu geprägt	11.5563	62,50
40,0 x 60,0	Alu 2 mm	52.5563	83,50



Bitte geben Sie bei der Bestellung den gewünschten Text mit an.



Größe: B x H in cm	Material:	Best.-Nr.:	Preis: EUR
33,0 x 25,0	Alu	11.5632	9,05



Größe: B x H in cm	Material:	Best.-Nr.:	Preis: EUR
50,0 x 30,0	Alu	11.5631	18,60



Größe: Ø in cm	Material:	Best.-Nr.:	Preis: EUR
31,5	Alu	11.1182	11,80



Größe: B x H in cm	Material:	Best.-Nr.:	Preis: EUR
25,0 x 15,0	Alu	11.5630	5,05
30,0 x 20,0	Kunststoff	41.5006	6,45
33,0 x 25,0	Alu	11.5004	9,05
50,0 x 30,0	Alu	11.5005	18,60



Größe: B x H in cm	Material:	Best.-Nr.:	Preis: EUR
50,0 x 30,0	Alu	11.5002	18,60



Größe: SL in cm	Material:	Best.-Nr.:	Preis: EUR
50,0	Alu	11.5001	38,50



Größe: B x H in cm	Material:	Best.-Nr.:	Preis: EUR
40,0 x 25,0	Alu	11.5012	11,80



Größe: B x H in cm	Material:	Best.-Nr.:	Preis: EUR
40,0 x 25,0	Alu	11.5013	11,80



Größe: B x H in cm	Material:	Best.-Nr.:	Preis: EUR
40,0 x 25,0	Alu	11.5014	11,80



Größe: B x H in cm	Material:	Best.-Nr.:	Preis: EUR
60,0 x 40,0	Alu	11.5634	33,40



Größe: B x H in cm:	Material:	Best.-Nr.:	Preis: EUR
60,0 x 40,0	Alu	11.5636	36,80

Freifelder zur Selbstbeschriftung

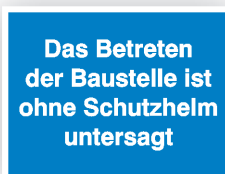

Größe: B x H in cm	Material:	Best.-Nr.:	Preis: EUR
33,0 x 25,0	Alu	11.5008	9,05



ab 5,⁵⁵

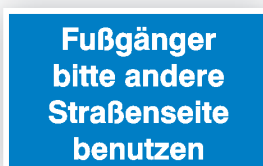

Größe: B x H in cm	Material:	Best.-Nr.:	Preis: EUR
25,0 x 15,0	Alu	11.5639	5,55
60,0 x 40,0	Alu	11.5641	36,80

Größe: B x H in cm	Material:	Best.-Nr.:	Preis: EUR
40,0 x 25,0	Alu	11.5637	11,80



Größe: B x H in cm	Ausführung:	Material:	Best.-Nr.:	Preis: EUR
50,0 x 30,0	links	Alu	11.5017	20,40
50,0 x 30,0	rechts	Alu	11.5018	20,40

**Gefahr
durch Kran**

Größe: B x H in cm	Material:	Best.-Nr.:	Preis: EUR
33,0 x 25,0	Alu	11.5019	9,05

**Aufenthalt
im Schwenkbereich
des Krans
verboten**

Größe: B x H in cm	Material:	Best.-Nr.:	Preis: EUR
33,0 x 25,0	Alu	11.5022	9,05
33,0 x 25,0	Folie	21.5022	6,10

**Das Inbetriebsetzen
ist nur den hierzu
befugten Personen
gestattet**

Größe: B x H in cm	Material:	Best.-Nr.:	Preis: EUR
30,0 x 20,0	Folie	21.5025	4,85

**Gefahr durch Kran!
Nicht unter
schwebende Last
treten**

Größe : B x H in cm	Material:	Best.-Nr.:	Preis: EUR
30,0 x 20,0	Alu	11.5020	6,70
30,0 x 20,0	Folie	21.5020	4,85

**Gefahr durch Kran,
unbefugter Aufstieg
verboten.
Berechtigte zu vor
Kranführer
verständigen.**

Größe: B x H in cm	Material:	Best.-Nr.:	Preis: EUR
33,0 x 25,0	Alu	11.5024	9,05
33,0 x 25,0	Folie	21.5024	6,10

Lebensgefahr!

**Der Aufenthalt unter der
angehobenen Last und
im Schwenkbereich der
Drehbühne ist verboten**

Größe: B x H in cm	Material:	Best.-Nr.:	Preis: EUR
33,0 x 25,0	Folie	21.5644	6,70

**Aufenthalt
im ungesicherten
Knickbereich
verboten**

Größe: B x H in cm	Material:	Best.-Nr.:	Preis: EUR
33,0 x 25,0	Folie	21.5643	6,10

**Aufenthalt
im Gefahrenbereich
ist verboten**

Größe: B x H in cm	Material:	Best.-Nr.:	Preis: EUR
33,0 x 25,0	Folie	21.5642	6,10



Größe: B x H in cm	Material:	Best.-Nr.:	Preis: EUR
13,1 x 18,5	Alu	11.1144	4,85
13,1 x 18,5	Folie	21.1144	3,45
26,2 x 37,1	Alu	11.1145	17,00

**Aufenthalt im
Arbeitsbereich des
Baggers
verboten**

Größe: B x H in cm	Material:	Best.-Nr.:	Preis: EUR
33,0 x 25,0	Alu	11.5026	9,05
33,0 x 25,0	Folie	21.5026	6,70



9,⁰⁵



PROJEKTRABATT für GRÖßERE MENGEN auf Anfrage

Größe: B x H in cm	Material:	Best.-Nr.:	Preis: EUR
33,0 x 25,0	Alu	11.5011	9,05

Größe: B x H in cm:	Material:	Best.-Nr.:	Preis: EUR
40,0 x 25,0	Alu	11.5009	11,80



11,⁸⁰

Größe: B x H in cm	Material:	Best.-Nr.:	Preis: EUR
30,0 x 20,0	Alu	11.5312	6,70
33,0 x 17,0	Alu	11.5311	7,60

Größe: B x H in cm	Material:	Best.-Nr.:	Preis: EUR
33,0 x 25,0	Alu	11.5633	9,05

Größe: Ø in cm	Material:	Best.-Nr.:	Preis: EUR
31,5	Alu	11.1184	11,80

Kennzeichnen und sichern Sie Ihre Bau- und Gefahrenstellen vorbildlich!



Teilsicht

Größe: B x H in cm	Material:	Best.-Nr.:	Preis: EUR
29,0 x 40,0	Alu	51.2940	22,60

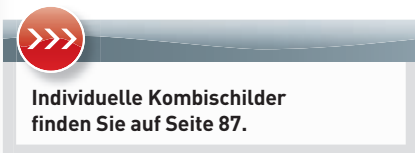

Größe: B x H in cm	Material:	Best.-Nr.:	Preis: EUR
30,0 x 40,0	Kunststoff	43.0536	17,80

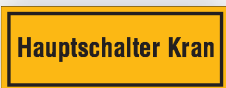

Hauptschalter Kran			
Größe: B x H in cm	Material:	Best.-Nr.:	Preis: EUR
8,0 x 3,0	Folie	21.5647	1,60
17,0 x 7,0	Alu	11.5648	4,05

Notschalter Kran			
Größe: B x H in cm	Material:	Best.-Nr.:	Preis: EUR
8,0 x 3,0	Folie	21.5645	1,60

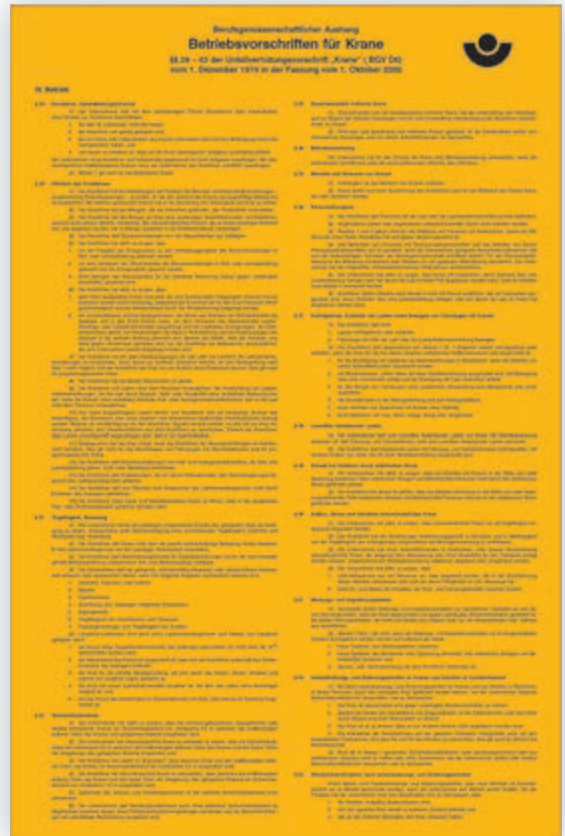

Betriebsvorschriften für Krane			
Größe: B x H in cm	Material:	Best.-Nr.:	Preis: EUR
33,0 x 50,0	Folie	21.2936	13,70
33,0 x 50,0	Kunststoff	43.2936	16,20

Material: Die ersten zwei Ziffern der Bestellnummer beschreiben die Ausführung. Weitere Infos auf den Seiten 4 und 5.
11. Aluminium, geprägt, mit kratzfester Einbrennlackierung
21. Weich-PVC-Folie, selbstklebend, bedruckt
43. Kunststoff (Hart-PVC), witterungsbeständig
51. Aluminium hart, 0,56 bis 1,0 mm
90. Spezialprodukt (Beschreibung beim Artikel)

Safety Faltsignale

Ideal zum Absichern von Unfallstellen, Kurzbaustellen usw.

Technische Daten: Signalbespannung aus Kunststoffgewebe, PVC-beschichtet. Grundfarbe weiß, selbstleuchtend, rot in Tagesleuchtfarbe (fluoreszierend), Stativ aus Profilstahl verzinkt, Futteral aus PVC-beschichtetem Gewebe. Die Faltsignale erhalten Sie in den Verkehrszeichenlängen 70,0 und 90,0 cm.

Größe:	Best.-Nr.:	Preis: EUR	C
70 cm	90.9604/..	191,80	
90 cm	90.9605/..	234,00	

Die Faltsignale ..2 und .../3 sind ohne Aufpreis auch mit den folgenden Zusatztexten lieferbar:

FEUERWEHR	UNFALL	
VERMESSUNG	GASARBEITEN	OELSPUR
POLIZEIKONTROLLE	KANALARBEITEN	MÄHARBEITEN

Texte bei der Bestellung mit angeben.
Lieferzeit für diese Artikel ca. 15 Arbeitstage.

 Bitte ergänzen Sie die Bestell-Nr. mit der jeweiligen Bild-Nr.

**Einschlag-/Haltepfosten**

- zum einfachen Aufstellen und Spannen der Warn- und Absperrbänder.
- wir empfehlen, alle 2 bis 2,5 m einen Pfosten zu verwenden.
- ein unerlässliches Hilfsmittel für Ihre Markierungen
- rot lackiert

Abmessung:

Pfostenlänge: 120,0 cm

1 VE = 10 Pfosten (Preis per VE)

62,90

Best.-Nr.:	Preis: EUR per VE	A
MW 12480	62,90	

Abb. ähnlich

ab 19,90

**Absperrbänder****Material:**

Umweltschonende, grundwasserneutrale Folie, extrem reißfest und witterungsbeständig, beidseitig bedruckt.

Lieferform:

Rolle mit 500 m Länge x 8 cm Breite in einer handlichen Spenderbox mit Abrollvorrichtung. Lieferbar in drei verschiedenen Ausführungen.

Ausführung:	Folienstärke in µ:	Best.-Nr.:	Preis: EUR	A
rot/weiß geblockt	35 ± 5	KE 1220	19,90	
schwarz/gelb schraffiert	35 ± 5	KE 1222	20,90	
rot/weiß schraffiert	35 ± 5	KE 1223	20,90	

Absperrbänder mit individuellen Texten, einseitig schwarz bedruckt.

Mindestabnahmemengen: rot/weiß geblockt: ab 60 Rollen; schwarz/gelb schraffiert oder rot/weiß schraffiert: ab 120 Rollen.

Preise und Lieferzeiten erhalten Sie auf Anfrage.



Größe:	Material:	Best.-Nr.:	Preis: EUR
B x H in cm 33,0 x 17,0	Alu	11.5300	7,60

Größe:	Material:	Best.-Nr.:	Preis: EUR
B x H in cm 30,0 x 20,0	Alu	11.5301	6,70

Größe:	Material:	Best.-Nr.:	Preis: EUR
B x H in cm 33,0 x 25,0	Alu	11.5307	9,05

➤ Weisen Sie mit unseren Beschilderungen auf Ihre Eigentumsrechte hin!



Größe:	Material:	Best.-Nr.:	Preis: EUR
B x H in cm 33,0 x 25,0	Alu	11.5306	9,05

Größe:	Material:	Best.-Nr.:	Preis: EUR
B x H in cm 33,0 x 25,0	Alu	11.5303	9,05

Größe:	Material:	Best.-Nr.:	Preis: EUR
B x H in cm 33,0 x 25,0	Alu	11.5304	9,05



Größe:	Material:	Best.-Nr.:	Preis: EUR
B x H in cm 30,0 x 20,0	Alu	11.5305	6,70

Größe:	Material:	Best.-Nr.:	Preis: EUR
B x H in cm 30,0 x 20,0	Alu	11.5302	6,70

☎
Service



Selbstverständlich fertigen wir Ihnen auch alle Schilder nach Ihren individuellen Vorgaben. Rufen Sie uns einfach an.



Größe: B x H in cm	Material:	Best.-Nr.:	Preis: EUR
30,0 x 20,0	Alu	11.5310	6,70
30,0 x 20,0	Kunststoff	41.5310	6,45



Größe: B x H in cm	Material:	Best.-Nr.:	Preis: EUR
25,0 x 15,0	Alu	11.5596	5,05
33,0 x 25,0	Alu	11.5308	9,05



Größe: B x H in cm	Material:	Best.-Nr.:	Preis: EUR
25,0 x 15,0	Alu	11.5299	5,05
25,0 x 15,0	Kunststoff	41.5299	4,60
30,0 x 20,0	Alu	11.5592	6,70



Größe: B x H in cm	Material:	Best.-Nr.:	Preis: EUR
33,0 x 17,0	Alu	11.5288	7,60



Größe: B x H in cm	Material:	Best.-Nr.:	Preis: EUR
30,0 x 20,0	Alu	11.5291	6,70



Größe: B x H in cm	Material:	Best.-Nr.:	Preis: EUR
30,0 x 20,0	Alu	11.5292	6,70



Größe: B x H in cm	Material:	Best.-Nr.:	Preis: EUR
25,0 x 15,0	Alu	11.5593	5,05
30,0 x 20,0	Alu	11.5289	6,70



Größe: B x H in cm	Material:	Best.-Nr.:	Preis: EUR
30,0 x 20,0	Alu	11.5293	6,70



Größe: B x H in cm	Material:	Best.-Nr.:	Preis: EUR
30,0 x 20,0	Alu	11.5294	6,70



Größe: B x H in cm	Material:	Best.-Nr.:	Preis: EUR
30,0 x 20,0	Alu	11.5290	6,70



Größe: B x H in cm	Material:	Best.-Nr.:	Preis: EUR
25,0 x 15,0	Kunststoff	41.5298	4,60
30,0 x 20,0	Alu	11.5297	6,70



Größe: B x H in cm	Material:	Best.-Nr.:	Preis: EUR
25,0 x 15,0	Kunststoff	41.5296	4,60
30,0 x 20,0	Alu	11.5295	6,70



5,⁹⁵



Größe: B x H in cm	Material:	Best.-Nr.:	Preis: EUR
30,0 x 15,0	Alu	11.5235	5,95

Größe: B x H in cm	Material:	Best.-Nr.:	Preis: EUR
30,0 x 15,0	Alu	11.5224	5,95

Größe: B x H in cm	Material:	Best.-Nr.:	Preis: EUR
30,0 x 20,0	Alu	11.5195	7,25



Größe: B x H in cm	Material:	Best.-Nr.:	Preis: EUR
25,0 x 15,0	Alu	11.5238	5,05
25,0 x 15,0	Folie	21.5238	3,95
25,0 x 15,0	Kunststoff	41.5238	4,60
30,0 x 20,0	Alu	11.5239	6,70
30,0 x 20,0	Folie	21.5239	4,85
30,0 x 20,0	Kunststoff	41.5239	6,45
33,0 x 17,0	Alu	11.5236	7,60
33,0 x 25,0	Alu	11.5237	9,05

Größe: B x H in cm	Material:	Best.-Nr.:	Preis: EUR
25,0 x 15,0	Alu	11.5227	5,05
25,0 x 15,0	Folie	21.5227	3,95
25,0 x 15,0	Kunststoff	41.5227	4,60
30,0 x 20,0	Alu	11.5228	6,70
30,0 x 20,0	Folie	21.5228	4,85
30,0 x 20,0	Kunststoff	41.5228	6,45
33,0 x 17,0	Alu	11.5225	7,60
33,0 x 25,0	Alu	11.5226	9,05



Größe: B x H in cm	Material:	Best.-Nr.:	Preis: EUR
25,0 x 15,0	Alu	11.5584	5,05
30,0 x 20,0	Alu	11.5585	6,70

Größe: B x H in cm	Material:	Best.-Nr.:	Preis: EUR
25,0 x 15,0	Alu	11.5586	5,05
30,0 x 20,0	Alu	11.5587	6,70
40,0 x 25,0	Alu	11.5232	9,05



Größe: Ø in cm	Material:	Best.-Nr.:	Preis: EUR
31,5	Alu	11.1162	11,80



Größe: B x H in cm	Material:	Best.-Nr.:	Preis: EUR
25,0 x 15,0	Alu	11.5590	5,05
30,0 x 20,0	Alu	11.5591	6,70

Größe: B x H in cm	Material:	Best.-Nr.:	Preis: EUR
25,0 x 15,0	Alu	11.5588	5,05
33,0 x 25,0	Alu	11.5234	9,05

Größe: Ø in cm	Material:	Best.-Nr.:	Preis: EUR
31,5	Alu	11.1160	11,80

Material: Die ersten zwei Ziffern der Bestellnummer beschreiben die Ausführung. Weitere Infos auf den Seiten 4 und 5.
 11. Aluminium, geprägt, mit kratzfesten Einbrennlackierung 41. Kunststoff (Polystyrol)
 21. Weich-PVC-Folie, selbstklebend

PRODUKT-TIPP

9,⁰⁵

Privatparkplatz!

Widerrechtlich geparkte
Fahrzeuge werden kosten-
pflichtig abgeschleppt

Größe: B x H in cm	Material:	Best.-Nr.:	Preis: EUR
33,0 x 25,0	Alu	11.5166	9,05

**Parken
verboten!**

Größe: B x H in cm	Material:	Best.-Nr.:	Preis: EUR
30,0 x 20,0	Alu	11.5575	6,70
33,0 x 25,0	Alu	11.5576	9,05

Parken verboten!

Widerrechtlich geparkte
Fahrzeuge werden kosten-
pflichtig abgeschleppt

9,⁰⁵

Größe: B x H in cm	Material:	Best.-Nr.:	Preis: EUR
33,0 x 25,0	Alu	11.5581	9,05

**Privat-
Parkplatz**

Größe: B x H in cm	Material:	Best.-Nr.:	Preis: EUR
30,0 x 20,0	Alu	11.5577	6,70
33,0 x 25,0	Alu	11.5578	9,05

**Reservierter
Parkplatz**

Größe: B x H in cm	Material:	Best.-Nr.:	Preis: EUR
30,0 x 20,0	Alu	11.5579	6,70
33,0 x 25,0	Alu	11.5580	9,05

Reserviert für

Mit Freifeld zur
Selbstbeschriftung
oder mit 20 Zeichen
Text nach Wahl

Ausfüh- rung:	Größe: B x H in cm	Material:	Best.-Nr.:	Preis: EUR
Freifeld	40,0 x 25,0	Alu	11.5192	11,80
Indiv. Text	40,0 x 25,0	Alu	11.5193	34,10

**Bitte nur
vorwärts einparken!**

Größe: B x H in cm	Material:	Best.-Nr.:	Preis: EUR
25,0 x 15,0	Alu	11.5762	5,05
30,0 x 20,0	Alu	11.5763	6,70

**Für abgestellte
Fahrzeuge
keine Haftung!**

Größe: B x H in cm	Material:	Best.-Nr.:	Preis: EUR
25,0 x 15,0	Alu	11.5217	5,55
30,0 x 20,0	Alu	11.5760	6,70

99

Max. 2-stellige Nummer
nach Ihren Angaben

Größe: B x H in cm	Material:	Best.-Nr.:	Preis: EUR
10,0 x 10,0	Alu	11.5196	13,60

**Vorsicht!
In Schrittgeschwindigkeit
ein- und ausfahren**

Größe: B x H in cm	Material:	Best.-Nr.:	Preis: EUR
40,0 x 25,0	Alu	11.5219	11,80

**Schritt
fahren**

Größe: B x H in cm	Material:	Best.-Nr.:	Preis: EUR
25,0 x 15,0	Alu	11.5766	5,05
30,0 x 20,0	Alu	11.5767	6,70

**Nicht mit dem Auspuff
zur Wand parken !**

Größe: B x H in cm	Material:	Best.-Nr.:	Preis: EUR
30,0 x 20,0	Alu	11.5218	6,70



Größe: Ø in cm	Material:	Best.-Nr.:	Preis: EUR
31,5	Alu	11.1178	11,80



Größe: Ø in cm	Material:	Best.-Nr.:	Preis: EUR
31,5	Alu	11.1180	11,80



Größe: Ø in cm	Material:	Best.-Nr.:	Preis: EUR
31,5	Alu	11.1010	9,95

9,⁹⁵



Größe: B x H in cm	Material:	Best.-Nr.:	Preis: EUR
33,0 x 25,0	Alu	11.5221	9,05



Größe: B x H in cm	Material:	Best.-Nr.:	Preis: EUR
25,0 x 15,0	Alu	11.5768	5,05
30,0 x 20,0	Alu	11.5769	6,70
40,0 x 25,0	Alu	11.5770	11,80



Größe: B x H in cm	Material:	Best.-Nr.:	Preis: EUR
21,0 x 29,7	Kunststoff	43.5775	12,70



13,40

Freifelder zur Selbstbeschriftung

Größe: B x H in cm	Material:	Best.-Nr.:	Preis: EUR
25,0 x 40,0	Alu	11.5092	13,40



Größe: B x H in cm	Material:	Best.-Nr.:	Preis: EUR
25,0 x 15,0	Alu	11.5758	5,55



Größe: B x H in cm	Material:	Best.-Nr.:	Preis: EUR
40,0 x 25,0	Kunststoff	41.5202	9,65



Größe: B x H in cm	Material:	Best.-Nr.:	Preis: EUR
25,0 x 15,0	Alu	11.5198	5,05



Größe: B x H in cm	Material:	Best.-Nr.:	Preis: EUR
25,0 x 15,0	Alu	11.5208	5,05
25,0 x 15,0	Kunststoff	41.5208	4,60
30,0 x 20,0	Alu	11.5206	6,70

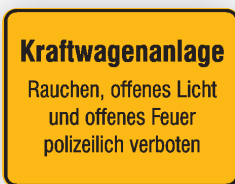

Größe: B x H in cm	Material:	Best.-Nr.:	Preis: EUR
25,0 x 15,0	Alu	11.5199	5,05
30,0 x 20,0	Alu	11.5201	6,70
30,0 x 20,0	Kunststoff	41.5201	7,05



Größe: B x H in cm	Material:	Best.-Nr.:	Preis: EUR
25,0 x 15,0	Alu	11.5209	5,05
25,0 x 15,0	Kunststoff	41.5209	4,60
30,0 x 20,0	Alu	11.5210	6,70

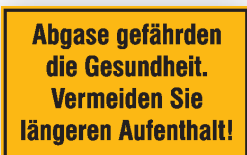

Größe: B x H in cm	Material:	Best.-Nr.:	Preis: EUR
30,0 x 20,0	Alu	11.5752	6,70
40,0 x 25,0	Alu	11.5753	11,80
40,0 x 25,0	Kunststoff	41.5753	8,85



Größe: B x H in cm	Material:	Best.-Nr.:	Preis: EUR
40,0 x 25,0	Alu	11.5212	13,00

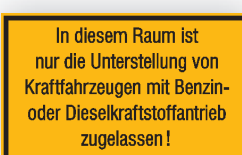

Größe: B x H in cm	Material:	Best.-Nr.:	Preis: EUR
25,0 x 15,0	Alu	11.5214	5,05

Material: Die ersten zwei Ziffern der Bestellnummer beschreiben die Ausführung. Weitere Infos auf den Seiten 4 und 5.

11. Aluminium, geprägt, mit kratzfester Einbrennlackierung
41. Kunststoff (Polystyrol)

42. Kunststoff, PVC light, 0,4 bis 0,5mm stark
43. Kunststoff (Hart-PVC), witterungsbeständig

6,⁷⁰

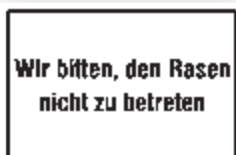

Größe: B x H in cm	Material:	Best.-Nr.:	Preis: EUR
30,0 x 20,0	Alu	11.5452	6,70



Größe: B x H in cm	Material:	Best.-Nr.:	Preis: EUR
30,0 x 20,0	Alu	11.5449	6,70



Größe: B x H in cm	Material:	Best.-Nr.:	Preis: EUR
33,0 x 25,0	Alu	11.5447	9,05



Größe: B x H in cm	Material:	Best.-Nr.:	Preis: EUR
30,0 x 20,0	Alu	11.5443	7,25



Größe: B x H in cm	Material:	Best.-Nr.:	Preis: EUR
40,0 x 60,0	Alu	11.5439	34,10



Größe: SL in cm	Material:	Best.-Nr.:	Preis: EUR
50,0	Alu	11.5438	38,50



Größe: B x H in cm	Material:	Best.-Nr.:	Preis: EUR
30,0 x 20,0	Alu	11.5312	6,70
33,0 x 17,0	Alu	11.5311	7,60



Größe: B x H in cm	Material:	Best.-Nr.:	Preis: EUR
33,0 x 20,0	Alu	11.5492	8,80
40,0 x 20,0	Alu	11.5446	11,80



Größe: B x H in cm	Material:	Best.-Nr.:	Preis: EUR
40,0 x 20,0	Alu	11.5445	11,80



Türanhänger
Material: PVC 0,5 mm
Format: 9,5 x 28,5 cm
Ausstattung: Ø 5 cm

PRODUKT-TIPP

7,²⁵

Motiv:	Best.-Nr.:	Preis: EUR
Kehrwoche	42.5397	7,25
Bitte Mülleimer rausstellen	42.5398	7,25
Bitte Keller putzen	42.5399	7,25
Winterdienst	42.5400	7,25



↳ SignPlus® Individuelle Fertigung

Sie suchen für Ihr Hotel individuelle Türanhänger?

Kein Problem – bitte senden Sie uns Ihre Anfrage, wir machen Ihnen gerne ein unverbindliches Angebot.



Größe: B x H in cm	Material:	Best.-Nr.:	Preis: EUR
12,0 x 15,0	Kunststoff	41.5344	4,60



Größe: B x H in cm	Material:	Best.-Nr.:	Preis: EUR
25,0 x 15,0	Alu	11.5599	5,05
30,0 x 20,0	Alu	11.5600	6,70



Größe: B x H in cm	Material:	Best.-Nr.:	Preis: EUR
25,0 x 15,0	Alu	11.5601	5,05



Größe: B x H in cm	Material:	Best.-Nr.:	Preis: EUR
30,0 x 20,0	Alu	11.5602	6,70



Größe: B x H in cm	Material:	Best.-Nr.:	Preis: EUR
25,0 x 15,0	Alu	11.5345	5,05



Hier kein Hundeklo			
Größe: Ø in cm	Material:	Best.-Nr.:	Preis: EUR
10,0	Folie	21.1004	1,50
20,0	Alu	11.1005	5,05
20,0	Folie	21.1005	3,70
31,5	Alu	11.1006	9,55
40,0	Alu	11.0493	15,50



Größe: B x H in cm	Material:	Best.-Nr.:	Preis: EUR
12,0 x 6,0	Alu	11.5340	3,75
20,0 x 12,0	Alu	11.5341	4,75



Größe: B x H in cm	Material:	Best.-Nr.:	Preis: EUR
20,0 x 12,0	Alu	11.5342	4,75



Größe: B x H in cm	Material:	Best.-Nr.:	Preis: EUR
20,0 x 12,0	Alu	11.5343	4,75

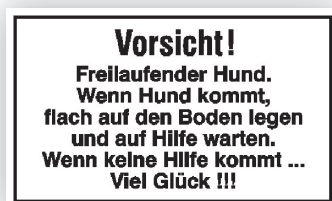

Größe: B x H in cm	Material:	Best.-Nr.:	Preis: EUR
20,0 x 12,0	Folie	21.5603	4,60
30,0 x 20,0	Alu	11.5604	6,70



Größe: B x H in cm	Material:	Best.-Nr.:	Preis: EUR
30,0 x 20,0	Alu	11.5453	6,70



Größe: B x H in cm	Material:	Best.-Nr.:	Preis: EUR
20,0 x 20,0	Alu	11.5347	5,95

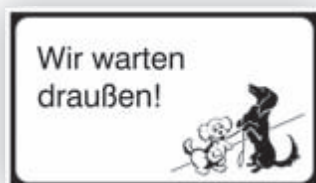

Größe: B x H in cm	Material:	Best.-Nr.:	Preis: EUR
24,0 x 14,0	Folie	21.5349	4,60
24,0 x 14,0	Kunststoff	41.5349	5,70



Größe: B x H in cm	Material:	Best.-Nr.:	Preis: EUR
15,0 x 20,0	Alu	11.5348	4,75



PREIS-TIPP
ab **2,²⁰**

Größe: Ø in cm	Material:	Best.-Nr.:	Preis: EUR
10,0	Alu	11.0838	2,80
10,0	Folie	21.0838	2,20
20,0	Alu	11.1002	5,05
20,0	Folie	21.1002	3,90
31,5	Alu	11.0840	9,95
31,5	Folie	21.0840	6,90



PRODUKT-TIPP
129,⁸⁰

Kinderspielplatz B			
Größe:	Material:	Best.-Nr.:	Preis: EUR
B x H in cm			
42,0 x 63,0	Alu 2 mm	52.5469	129,80



Bitte langsam fahren B			
Größe:	Material:	Best.-Nr.:	Preis: EUR
B x H in cm			
50,0 x 75,0	Alu 2 mm	52.5468	132,20



Freiwillig 30 km B			
Größe:	Material:	Best.-Nr.:	Preis: EUR
B x H in cm			
50,0 x 75,0	Alu 2 mm	52.5467	132,20



Spielplatz			
Größe:	Material:	Best.-Nr.:	Preis: EUR
B x H in cm			
40,0 x 60,0	Alu geprägt	11.5457	32,60

Spielplatz			
Größe:	Material:	Best.-Nr.:	Preis: EUR
B x H in cm			
55,0 x 75,0	Alu geprägt	11.5454	66,80

Kinderspielplatz B			
Größe:	Material:	Best.-Nr.:	Preis: EUR
B x H in cm			
50,0 x 75,0	Alu 2 mm	52.5470	132,20



Spielplatz			
Größe:	Material:	Best.-Nr.:	Preis: EUR
B x H in cm			
60,0 x 40,0	Alu geprägt	11.5461	32,60

Kinderspielplatz			
Größe:	Material:	Best.-Nr.:	Preis: EUR
B x H in cm			
75,0 x 50,0	Alu geprägt	11.5463	59,30
60,0 x 40,0	Alu 2 mm	52.5996	77,70

Größe:	Material:	Best.-Nr.:	Preis: EUR
B x H in cm			
25,0 x 15,0	Alu	11.5764	5,05
30,0 x 20,0	Alu	11.5765	6,70



Privatgrundstück			
Größe:	Material:	Best.-Nr.:	Preis: EUR
B x H in cm			
50,0 x 60,0	Kunststoff	43.5313	45,10

Hier bitte nicht Fußball spielen			
Größe:	Material:	Best.-Nr.:	Preis: EUR
B x H in cm			
40,0 x 30,0	Kunststoff	41.5465	10,40

Helmtragen verboten B			
Größe:	Material:	Best.-Nr.:	Preis: EUR
Ø in cm			
42,0	Alu 2 mm	52.5471	44,30

Video-Infozeichen nach DIN 33450

zur Kennzeichnung öffentlich zugänglicher Räume mit optisch-elektronischen Einrichtungen nach § 6b BDSG (Bundesdatenschutzgesetz). Öffentliche Räume sind umbaute oder umgrenzte Flächen, die von Personen betreten und genutzt werden können (z.B. Bahnsteige, Museen, Verkaufsräume, Schalterhallen, Kinos Tankstellen, Bürohäuser, Banken, umgrenzte Plätze oder Parks). Ein Hinweis auf die verantwortliche Stelle ist anzugeben, wenn diese nicht klar erkennbar ist.

Achtung! Regelung der Landesdatenschutzgesetze beachten.



Video-Infozeichen

DIN 33450

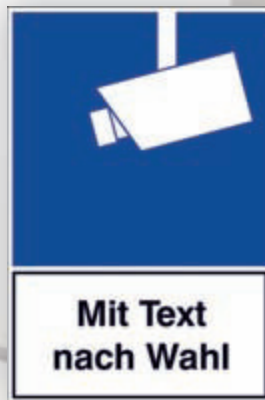

Video-Infozeichen mit Text nach Wahl

DIN 33450

Größe: B x H in cm	Material:	Best.-Nr.:	Preis: EUR	
10,0 x 10,0	Folie	21.5194	1,95	1,65
15,0 x 15,0	Folie	21.65010	2,45	1,99

Größe: B x H in cm	Material:	Best.-Nr.:	Preis: EUR	
10,0 x 15,0	Folie	21.65015	35,90	19,90
15,0 x 20,0	Alu	51.65017	38,40	22,10

Varianten nach DIN 33450



Beobachtung mit optisch-elektronischen Einrichtungen mit Angabe der verantwortlichen Stelle oder Unternehmen in typografischer Form oder mit Logo.



Beobachtung mit optisch-elektronischen Einrichtungen mit Aufzeichnung und Angabe der verantwortlichen Stelle oder Unternehmen in typografischer Form oder mit Logo.

Infozeichen für videoüberwachte Bereiche – auch mit individuellem Text

Video-Infozeichen aus der betrieblichen Praxis



Größe: B x H in cm	Material:	Best.-Nr.:	Preis: EUR
8,0 x 15,0	Folie	21.5211	2,20



Größe: B x H in cm	Material:	Best.-Nr.:	Preis: EUR
20,0 x 30,0	Alu	51.65025	6,65



Größe: B x H in cm	Material:	Best.-Nr.:	Preis: EUR
20,0 x 30,0	Alu	51.65030	41,50



Größe: B x H in cm	Material:	Best.-Nr.:	Preis: EUR
10,0 x 10,0	Folie	21.65022	2,20



Größe: B x H in cm	Material:	Best.-Nr.:	Preis: EUR
5,0 x 6,5	Folie	21.65020	1,95

Video- Infozeichen zur Innenverklebung

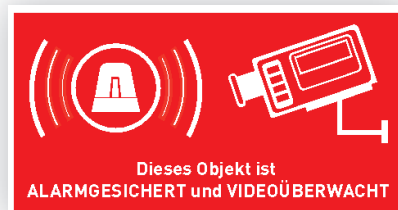

Größe: B x H in cm	Material:	Best.-Nr.:	Preis: EUR
5,0 x 6,5	Folie	21.65020	1,95
8,5 x 4,5	Folie	21.65023	5,10

Material: Die ersten zwei Ziffern der Bestellnummer beschreiben die Ausführung. Weitere Infos auf den Seiten 4 und 5.
 21. Weich-PVC-Folie, selbstklebend, bedruckt
 28. Aluminiumfolie, selbstklebend, beschriftbar
 51. Aluminium, hart, 0,56 bis 1 mm

doppelseitige Türaufkleber



Ziehen/Drücken mit Pfeil			
Größe:	Material:	Best.-Nr.:	Preis: EUR
Ø in cm			
10,0	Folie	21.5391	4,85

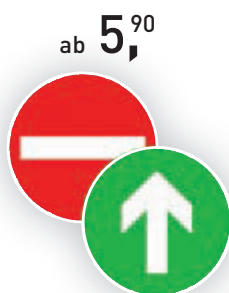

Symbol Eingang/Ausgang			
Größe:	Material:	Best.-Nr.:	Preis: EUR
Ø in cm			
10,0	Folie	21.5617	5,90
15,0	Folie	21.5618	7,20



Bei den auf dieser Seite dargestellten doppelseitigen Türschildern ist die grüne Seite immer die Klebefläche.



ziehen/drücken			
Größe:	Material:	Best.-Nr.:	Preis: EUR
Ø in cm			
10,0	Folie	21.5615	4,85
15,0	Folie	21.5616	6,45

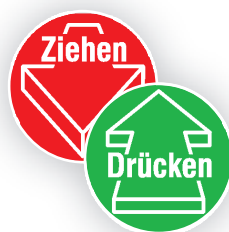

Ziehen/Drücken mit Pfeil			
Größe:	Material:	Best.-Nr.:	Preis: EUR
Ø in cm			
6,0	Folie	21.1074	3,95
10,0	Folie	21.1075	4,85



Eingang/Ausgang			
Größe:	Material:	Best.-Nr.:	Preis: EUR
Ø in cm			
10,0	Folie	21.5613	5,90
15,0	Folie	21.5614	7,20

einseitige Türaufkleber



Drücken (silber/schwarz)			
Größe:	Material:	Best.-Nr.:	Preis: EUR
Ø in cm			
10,0 x 4,0	Alufolie	28.5362	1,45



drücken (silber/schwarz)			
Größe:	Material:	Best.-Nr.:	Preis: EUR
Ø in cm			
6,0	Alufolie	28.5609	1,90
10,0	Alufolie	28.5610	2,90



drücken (weiß/schwarz)			
Größe:	Material:	Best.-Nr.:	Preis: EUR
Ø in cm			
6,0	Folie	21.5605	1,45
10,0	Folie	21.5606	1,90



Ziehen (silber/schwarz)			
Größe:	Material:	Best.-Nr.:	Preis: EUR
Ø in cm			
10,0 x 4,0	Alufolie	28.5363	1,45

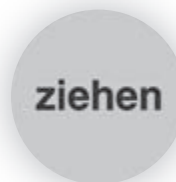

ziehen (silber/schwarz)			
Größe:	Material:	Best.-Nr.:	Preis: EUR
Ø in cm			
6,0	Alufolie	28.5611	1,90
10,0	Alufolie	28.5612	2,90



ziehen (weiß/schwarz)			
Größe:	Material:	Best.-Nr.:	Preis: EUR
Ø in cm			
6,0	Folie	21.5607	1,45
10,0	Folie	21.5608	1,90

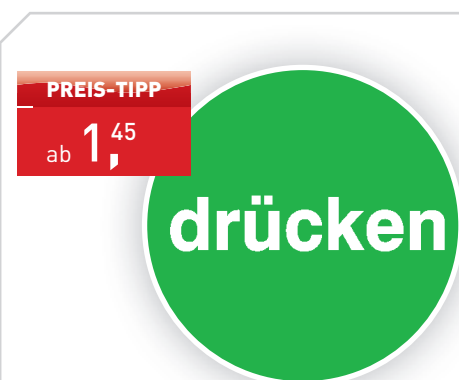

drücken			
Größe:	Material:	Best.-Nr.:	Preis: EUR
Ø in cm			
6,0	Folie	21.5366	1,45
10,0	Folie	21.5367	1,90



ziehen			
Größe:	Material:	Best.-Nr.:	Preis: EUR
Ø in cm			
6,0	Folie	21.5364	1,45
10,0	Folie	21.5365	1,90

PRODUKT-TIPP

ab 3,³⁵

Eingang

Größe: B x H in cm	Material:	Best.-Nr.:	Preis: EUR
25,0 x 7,0	Folie	21.5356	3,35
25,0 x 7,0	Kunststoff	43.5356	3,65
25,0 x 15,0	Alu	11.5806	5,55
30,0 x 20,0	Alu	11.5807	6,70
40,0 x 14,0	Folie	21.5357	6,45

Ausgang

Größe: B x H in cm	Material:	Best.-Nr.:	Preis: EUR
25,0 x 7,0	Folie	21.5358	3,35
25,0 x 7,0	Kunststoff	43.5358	3,65
25,0 x 15,0	Alu	11.5808	5,55
30,0 x 20,0	Alu	11.5809	6,70
40,0 x 14,0	Folie	21.5359	6,45

Vorsicht Stufe!

Größe: B x H in cm	Material:	Best.-Nr.:	Preis: EUR
25,0 x 15,0	Alu	11.5813	5,05
30,0 x 20,0	Alu	11.5814	6,70

**Waren-
annahme**

Größe: B x H in cm	Material:	Best.-Nr.:	Preis: EUR
25,0 x 15,0	Folie	21.5803	3,95
25,0 x 15,0	Kunststoff	43.5803	4,85

**Bin sofort
zurück!**

+ komplett mit 2 Saugnäpfen zur Befestigung an Türen oder Fenstern

Größe: B x H in cm	Material:	Best.-Nr.:	Preis: EUR
25,0 x 15,0	Kunststoff	41.5355	8,05



Kein Eingang

Größe: B x H in cm	Material:	Best.-Nr.:	Preis: EUR
25,0 x 7,0	Folie	21.5360	3,35
25,0 x 7,0	Kunststoff	43.5360	3,65

Vorsicht Stufe!

Größe: B x H in cm	Material:	Best.-Nr.:	Preis: EUR
25,0 x 7,0	Folie	21.5372	3,35
25,0 x 7,0	Kunststoff	41.5372	3,65

Büro

Größe: B x H in cm	Material:	Best.-Nr.:	Preis: EUR
25,0 x 15,0	Folie	21.5801	3,95
25,0 x 15,0	Kunststoff	43.5801	4,85

Werkstatt

Größe: B x H in cm	Material:	Best.-Nr.:	Preis: EUR
25,0 x 15,0	Folie	21.5802	3,95
25,0 x 15,0	Kunststoff	43.5802	4,85

**Heute
Ruhetag**

+ komplett mit 2 Saugnäpfen zur Befestigung an Türen oder Fenstern

Größe: B x H in cm	Material:	Best.-Nr.:	Preis: EUR
15,0 x 10,0	Kunststoff	41.5377	8,85

Kein Ausgang

Größe: B x H in cm	Material:	Best.-Nr.:	Preis: EUR
25,0 x 7,0	Folie	21.5361	3,35

Bitte Schuhe reinigen

Größe: B x H in cm	Material:	Best.-Nr.:	Preis: EUR
25,0 x 7,0	Kunststoff	41.5380	3,65

Lager

Größe: B x H in cm	Material:	Best.-Nr.:	Preis: EUR
25,0 x 15,0	Folie	21.5804	3,95
25,0 x 15,0	Kunststoff	43.5804	4,85

Anmeldung

Größe: B x H in cm	Material:	Best.-Nr.:	Preis: EUR
25,0 x 15,0	Folie	21.5800	3,95
25,0 x 15,0	Kunststoff	43.5800	4,85

Betriebsurlaub
vom bis

+ komplett mit 2 Saugnäpfen zur Befestigung an Türen oder Fenstern

Größe: B x H in cm	Material:	Best.-Nr.:	Preis: EUR
25,0 x 15,0	Kunststoff	41.5353	8,05

Material: Die ersten zwei Ziffern der Bestellnummer beschreiben die Ausführung. Weitere Infos auf den Seiten 4 und 5.

- 11. Aluminium, geprägt, mit kratzfester Einbrennlackierung
- 21. Weich-PVC-Folie, selbstklebend, bedruckt
- 28. Aluminiumfolie, selbstklebend, beschriftbar

- 41. Kunststoff (Polystyrol)
- 42. Kunststoff, PVC light, 0,4 bis 0,5mm stark
- 43. Kunststoff (Hart-PVC), witterungsbeständig

Nur Toilettenpapier verwenden. Keine Abfälle, Binden oder Hartpapier in das WC werfen

Größe: B x H in cm	Material:	Best.-Nr.:	Preis: EUR
20,0 x 10,0	Folie	21.5333	3,35

Man bittet, diesen Ort so zu verlassen, wie man ihn anzutreffen wünscht

Größe: B x H in cm	Material:	Best.-Nr.:	Preis: EUR
20,0 x 10,0	Folie	21.5331	3,35

Es wird höflich gebeten, die sanitären Einrichtungen sauber zu halten.

Größe: B x H in cm	Material:	Best.-Nr.:	Preis: EUR
20,0 x 10,0	Folie	21.5332	3,35

Zimmer frei + doppelseitig
Zimmer belegt

Größe: B x H in cm	Material:	Best.-Nr.:	Preis: EUR
30,0 x 20,0	Kunststoff	41.5375	9,65

Ferienwohnung frei + doppelseitig
Ferienwohnung belegt

Größe: B x H in cm	Material:	Best.-Nr.:	Preis: EUR
30,0 x 20,0	Kunststoff	41.5374	9,65

Für Garderobe wird nicht gehaftet

Größe: B x H in cm	Material:	Best.-Nr.:	Preis: EUR
16,0 x 10,0	Alufolie	28.5382	4,85

Gästehandtuch

Größe: B x H in cm	Material:	Best.-Nr.:	Preis: EUR
6,0 x 2,0	Folie	21.5379	1,70

Für Gäste

Größe: B x H in cm	Material:	Best.-Nr.:	Preis: EUR
6,0 x 2,0	Folie	21.5378	1,70

Trinkwasser

Größe: B x H in cm	Material:	Best.-Nr.:	Preis: EUR
12,0 x 5,0	Folie	21.5384	1,45
12,0 x 5,0	Kunststoff	41.5384	1,85
12,5 x 6,0	Alu	11.5841	3,75



Größe: Ø in cm	Material:	Best.-Nr.:	Preis: EUR
10,0	Folie	21.1174	2,55
20,0	Folie	21.1175	4,65

Kein Trinkwasser

Größe: B x H in cm	Material:	Best.-Nr.:	Preis: EUR
12,0 x 5,0	Folie	21.5385	1,45
12,0 x 5,0	Kunststoff	41.5385	1,85
12,5 x 6,0	Alu	11.5842	3,75

+ Ausstattung: Ø 60 mm
+ 2-seitig 2-sprachig D/GB

Bitte nicht stören!
PLEASE DO NOT DISTURB

Bitte Zimmer aufräumen!
PLEASE MAKE UP ROOM NOW

Größe: B x H in cm	Material:	Best.-Nr.:	Preis: EUR
10,0 x 20,0	Kunststoff	42.5386	4,85

Auszug aus dem Jugendschutzgesetz (JuSchG)
vom 23. Juli 2002 – Stand 1. Januar 2009
zuletzt geändert durch Artikel 3 des Gesetzes v. 31. Oktober 2008 (BGBl. I S. 2140)

Teilansicht

Größe: B x H in cm	Material:	Best.-Nr.:	Preis: EUR
25,0 x 40,0	Kunststoff	43.5493	12,70

12,70



Größe: B x H in cm	Material:	Best.-Nr.:	Preis: EUR
10,0 x 4,0	Folie	21.5334	1,60



Größe: B x H in cm	Material:	Best.-Nr.:	Preis: EUR
10,0 x 4,0	Folie	21.5336	1,60



Größe: B x H in cm	Material:	Best.-Nr.:	Preis: EUR
25,0 x 15,0	Alu	11.5329	5,05



Größe: B x H in cm	Material:	Best.-Nr.:	Preis: EUR
25,0 x 15,0	Alu	11.5330	5,05

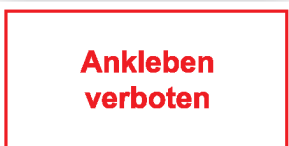

Größe: B x H in cm	Material:	Best.-Nr.:	Preis: EUR
10,0 x 4,0	Folie	21.5335	1,60



Größe: B x H in cm	Material:	Best.-Nr.:	Preis: EUR
25,0 x 15,0	Alu	11.5327	5,05



Größe: B x H in cm	Material:	Best.-Nr.:	Preis: EUR
25,0 x 7,0	Folie	21.5368	3,35
25,0 x 7,0	Kunststoff	41.5368	3,65
25,0 x 15,0	Alu	11.5810	5,05
30,0 x 20,0	Alu	11.5811	7,25



Größe: B x H in cm	Material:	Best.-Nr.:	Preis: EUR
25,0 x 15,0	Alu	11.5871	5,05



Größe: B x H in cm	Material:	Best.-Nr.:	Preis: EUR
25,0 x 7,0	Folie	21.5370	3,35
25,0 x 7,0	Kunststoff	41.5370	3,65



Größe: B x H in cm	Material:	Best.-Nr.:	Preis: EUR
16,0 x 10,0	Kunststoff	41.5321	3,95



Größe: B x H in cm	Material:	Best.-Nr.:	Preis: EUR
15,0 x 10,0	Kunststoff	41.5320	3,95



Größe: B x H in cm	Material:	Best.-Nr.:	Preis: EUR
10,0 x 4,0	Folie	21.5337	1,60



Größe: B x H in cm	Material:	Best.-Nr.:	Preis: EUR
30,0 x 20,0	Alu	11.5523	6,70

Aufkleber zum Vogelschutz (für große Glasflächen)



+ in schwarz oder weiß lieferbar

Falke

Größe: B x H in cm	Material:	Ausführung:	Best.-Nr.:	Preis: EUR
25,9 x 13,9	Folie	schwarz	21.5875	4,95
25,9 x 13,9	Folie	weiß	21.5883	4,95

Bussard

Größe: B x H in cm	Material:	Ausführung:	Best.-Nr.:	Preis: EUR
36,7 x 14,5	Folie	schwarz	21.5874	4,95
36,7 x 14,5	Folie	weiß	21.5882	4,95

Graphic Line Classic – Raumkennzeichnung



Bitte ergänzen Sie die Bestell-Nr. mit der jeweiligen Bild-Nr. (Beispiel: 21.5881/10)

Größe: B x H in cm	Material:	Best.-Nr.:	Preis: EUR
10,0 x 10,0	Folie	21.5880/..	2,50
10,0 x 10,0	Kunststoff	43.5880/..	5,30
15,0 x 15,0	Folie	21.5881/..	5,30
15,0 x 15,0	Kunststoff	43.5881/..	8,05

.../12



.../13



.../14



.../10



.../11



.../15



.../16



.../17

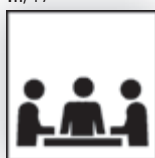

.../18



.../19

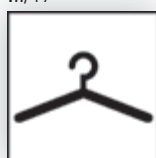

.../20



.../21

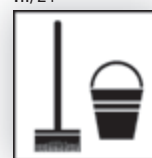

Weitere Produkte zur Raumkennzeichnung finden Sie im Bereich „SignSystems® ab Seite 292.

Geprägte Hausnummern- und Straßennamenschilder

Diese traditionell handgefertigten Schilder im nostalgischen Design erhalten durch die erhabene Prägung der Zahlen und Buchstaben einen dreidimensionalen Charakter. Dank einer speziellen Einbrennlackierung trotzen sie allen Witterungseinflüssen – über Jahre hinweg.



- 1 Größe: 15,0 x 12,0 cm, max. 2 Zeichen, weiß/schwarz oder blau/weiß
- 2 Größe: 18,0 x 12,0 cm, max. 3 Zeichen, weiß/schwarz oder blau/weiß
- 3 Größe: 25,0 x 20,0 cm, weiß/schwarz, mit festgelegtem Nummernkürzel und max. 13 Zeichen

Farbe:	Größe: B x H in cm	Zeichen (max.)	Best.-Nr.:	Preis: EUR
1 weiß / schwarz	15,0 x 12,0	2	11.5314	10,50
1 blau / weiß	15,0 x 12,0	2	11.5316	10,50
2 weiß / schwarz	18,0 x 12,0	3	11.5315	12,10
2 blau / weiß	18,0 x 12,0	3	11.5317	12,10
3 weiß / schwarz	25,0 x 20,0	13	11.5318	26,50

- 4 Größe: 40,0 x 13,0 cm, max. 16 Zeichen, weiß/schwarz oder blau/weiß
- 5 Größe: 60,0 x 13,0 cm, max. 20 Zeichen, weiß/schwarz oder blau/weiß



Bitte geben Sie bei der Bestellung Ihren individuellen Text an.

Farbe:	Größe: B x H in cm	Zeichen (max.)	Best.-Nr.:	Preis: EUR
4 weiß / schwarz	40,0 x 13,0	16	11.5876	26,50
4 blau / weiß	40,0 x 13,0	16	11.5878	26,50
5 weiß / schwarz	60,0 x 13,0	20	11.5877	36,10
5 blau / weiß	60,0 x 13,0	20	11.5879	36,10



PRODUKT-TIPP

ab **52,⁵⁰**

+ verschiedene Längen und Abmessungen

+ inkl. Kunststoffkappe und Rundeisen-Erdanker

Für die dauerhafte Schildermontage:

ab **67,¹⁰**

Rohrpfosten

Die Pfostenlängen sind auf die folgenden Bodenfreiheiten der VwV-StVO abgestimmt:

Hochaufstellung: 200,0 cm
über Radwegen: 220,0 cm
Tiefaufstellung: 100,0 cm
auf Verkehrsinseln: 60,0 cm

Bitte berücksichtigen Sie bei der Ermittlung der Pfostenlänge die Schilderhöhe, die Bodenfreiheit, evtl. Längenänderungen aufgrund örtlicher Gegebenheiten und die Einlasstiefe (50,0 – 75,0 cm).

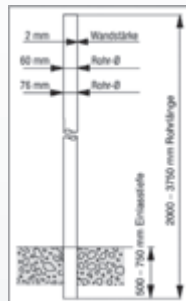

Rohrpfosten

nach IVZ-Norm aus feuerverzinktem Stahl.

Größe: Ø x L in cm	Best.-Nr.:	Preis: EUR
6,0 x 200,0	90.2773	52,50
6,0 x 250,0	90.2774	58,20
6,0 x 300,0	90.2775	64,00
6,0 x 325,0	90.2776	68,10
6,0 x 350,0	90.2777	72,70
7,6 x 300,0	90.2780	83,70
7,6 x 325,0	90.2781	91,00
7,6 x 350,0	90.2782	97,20
7,6 x 375,0	90.2783	103,90



Bodenhülse

für Rohrpfosten mit Ø 6,0 und Ø 7,0 cm.

Bodenhülse inkl. Gewinding und Klemmring

Rohr-Ø in cm	Ausführung:	Best.-Nr.:	Preis: EUR
für 6,0	30,0 cm	90.2811	67,10
für 7,6	30,0 cm	90.2812	86,80
für 6,0	50,0 cm	90.2824	71,70
für 7,6	50,0 cm	90.2825	94,30



Blindstopfen

Rohr-Ø in cm	Best.-Nr.:	Preis: EUR
für 6,0	90.2813	17,60
für 7,6	90.2814	20,70

Zubehör für die Schildermontage



Für die kurzfristige Schildermontage:

ab **19,⁹⁰**



Schaftrohr

Quadratrohr 40 x 40 mm, verdrehsicher, feuerverzinkt.

Schaftrohr

Länge:	Best.-Nr.:	Preis: EUR
150 cm	90.9654	19,90
200 cm	90.9655	29,50
250 cm	90.9656	38,90
300 cm	90.9657	44,90



Klemmschellen

Kunststoff, bruchsicher, für Schaftrohre in 40 x 40 mm.

Klemmschelle

	Best.-Nr.:	Preis: EUR
Klemmschelle K1	90.9658	6,35
Klemmschelle K2	90.9659	6,45



ab **29,⁵⁰**

TL-Fußplatte

Für Schaftrohre, Bauzäune, Schrankenzäune und Baken geeignet. Aufnahmeöffnungen: 40 x 40, 60 x 60 und 2 x Ø 42 mm. Material: Kunststoffrecycling, Gewicht: 30,0 kg.

TL-Fußplatte

Größe: L x B in cm	Best.-Nr.:	Preis: EUR
80,0 x 40,0	90.9650	29,50

Material: Die ersten zwei Ziffern der Bestellnummer beschreiben die Ausführung. Weitere Infos auf den Seiten 4 und 5. **90.** Spezialprodukt (Beschreibung beim Artikel)

Rohrschellen, feuerverzinkt

Für 6,0 und 7,6 cm Rohrdurchmesser, Lochabstand von 7,0 bis 90,0 cm, Lieferung inkl. Befestigungsmaterial.



ab 4,⁸⁰

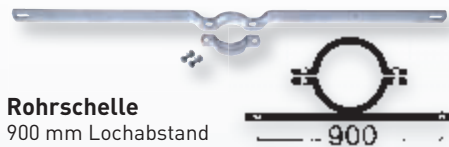

Rohrschelle

900 mm Lochabstand

Größe: Ø in cm	Best.-Nr.:	Preis: EUR	A
für 6,0	90.2797	14,30	
für 7,6	90.2798	15,00	



Rohrschelle

500 mm Lochabstand

Größe: Ø in cm	Best.-Nr.:	Preis: EUR	A
für 6,0	90.2793	11,60	
für 7,6	90.2794	12,60	

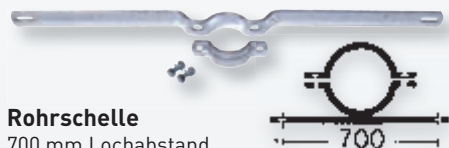

Rohrschelle

700 mm Lochabstand

Größe: Ø in cm	Best.-Nr.:	Preis: EUR	A
für 6,0	90.2795	13,00	
für 7,6	90.2796	14,30	

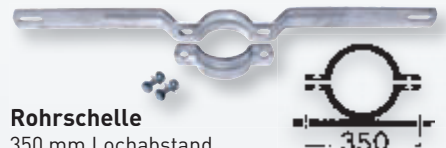

Rohrschelle

350 mm Lochabstand

Größe: Ø in cm	Best.-Nr.:	Preis: EUR	A
für 6,0	90.2791	10,50	
für 7,6	90.2792	11,90	

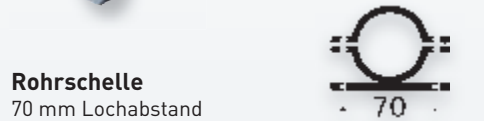

Rohrschelle

70 mm Lochabstand

Größe: Ø in cm	Best.-Nr.:	Preis: EUR	A
für 6,0	90.2789	4,80	
für 7,6	90.2790	5,95	



ab 4,⁵⁰

Edelstahl - Schneckschraubenschellen

Materialstärke: 16 x 0,7 mm

Ausführung:	Größe: Ø von/bis	Best.-Nr.:	Preis: EUR	A
HP 2	32 - 67 mm	90.2102	4,50	
HP 3	54 - 105 mm	90.2103	4,90	
HP 4	102 - 156 mm	90.2104	5,80	
HP 5	156 - 232 mm	90.2105	6,60	
HP 6	229 - 384 mm	90.2106	10,70	



ab 1,⁷⁰

Bandschellen, feuerverzinkt

Lochabstand, Ausführung:	Best.-Nr.:	Preis: EUR	A
70 mm, einteilig	90.1321	1,70	
70 mm, genietet	90.1311	2,30	
350 mm, genietet	90.1331	3,80	
500 mm, genietet	90.1341	4,40	
700 mm, genietet	90.1351	5,70	
900 mm, genietet	90.1361	6,95	



Verwendung nur in Verbindung mit Schneckschraubenschellen möglich.



PREIS-TIPP

2,⁹⁵
per VE

ab 18,⁷⁰ + für einseitige Schilder



23,⁸⁰

Auslegerhalterung

aus feuerverzinktem Flachstahl einschließlich Schrauben und Muttern für Rohrpfeiler mit Durchmesser 6,0 cm.

Lochabstände:	Best.-Nr.:	Preis: EUR	A
28,0/35,0 cm	90.2816	18,70	
43,0/50,0 cm	90.2817	23,00	
63,0/70,0 cm	90.2818	27,50	

Universalbandschelle

zur Befestigung von Schildern – passend für alle Pfosten.

Lieferumfang:

- Spannkörper + Spannschrauben aus feuerverzinktem Stahl
- Montageband, ca. 1,0 m lang, aus Edelstahl [ausreichend zur Befestigung an Pfosten mit einem Durchmesser von bis zu 30,0 cm]
- Montageanleitung

Best.-Nr.:	Preis: EUR	A
90.2820	23,80	

Kabelbinder

14,0 x 0,36 cm, 1 VE = 100 Stück

Best.-Nr.:	Preis: EUR per VE	B
90.3913	2,95	

1 - 10 Knoten-, Panzer- und Kugelketten mit Zubehör



ab 3,¹⁵

9 | 10
Klemm-
verschluss

11 S-Haken

7 | 8
Schließe

Ausführung:	Best.-Nr.:	Preis EUR pro Meter
1 Knotenkette nach DIN 5686 (nicht geprüft) Drahtstärke 1,4 mm, Außenbreite 6,5 mm	90.9121	3,15
2 Knotenkette nach DIN 5686 (nicht geprüft) Drahtstärke 1,6 mm, Außenbreite 7,0 mm	90.9122	3,60
3 Panzerkette (nicht geprüft), Drahtstärke 1,5 mm	90.9123	11,90
4 Panzerkette, Drahtstärke 1,8 mm (nicht geprüft)	90.9099	14,50
5 Kugelkette 3,2 mm DIN 5280 (nicht geprüft)	90.9093	5,15
6 Kugelkette 4,5 mm DIN 5280 (nicht geprüft)	90.9094	5,65

Ausführung: (1 VE = 10 Stück)	Best.-Nr.:	Preis EUR pro Meter
7 Schließe für Kugelkette 3,2 mm	90.9095	4,65
8 Schließe für Kugelkette 4,5 mm	90.9096	4,95
9 Klemmverschluss für Kugelkette 3,2 mm	90.9097	3,85
10 Klemmverschluss für Kugelkette 4,5 mm	90.9098	4,30
11 S-Haken, Drahtstärke 2,0 mm	90.9124	2,80

ab 2,⁶⁵
Rändelmutter zur Befestigung des Schildes am Saugnapf



Saugnapf

mit eingespritzter Edelstahlschraube M4, transparent, komplett mit Rändelmutter. Für die schnelle und rückstandslose Befestigung auf allen glatten und sauberen Flächen.

1 VE = 2 Stück
(Preise gelten für 1 VE)

Durchmesser in cm:	Best.-Nr.:	Preis: EUR per VE
Ø 3,0 cm	90.3535	2,65
Ø 3,5 cm	90.9125	2,90
Ø 5,0 cm	90.9555	3,15

4 Edelstahlhalterungen
CRISTALLO – variabel

ab 18,⁴⁰
per VE

Für die besonders hochwertige Schildbefestigung.

- hochwertiger Edelstahl
- inkl. Befestigungsmaterial
- für 2 – 8 mm Materialstärke



Durchmesser: 13 oder 18 mm
1 VE = 4 Halterungen

Ausführung:	Best.-Nr.:	Preis: EUR per VE
13 mm Ø	CR 29834	18,40
18 mm Ø	CR 29874	27,80

60,⁹⁰



3M™ wiederablösbare Befestigungssysteme

Scotchmate™ Haken- und Schlaufenband

- einfache Montage und Demontage, nicht sichtbare Befestigung
- müheloses Öffnen und Schließen der Verbindung
- 2 selbstklebend ausgerüstete Polyolefinstreifen. Eine Komponente ist mit kleinen Haken, die andere mit weichen und biegsamen Schlaufen versehen
- geringe Verschlussdicke

Temperaturbeständigkeit: bis 50 °C, kurzzeitig bis 70 °C
Maße: 25,4 mm x 10,0 m, Spenderbox

Dual Lock™ flexibler Druckverschluss

- wiederlösbares Befestigungssystem
- selbstklebend ausgerüstet
- 40 Polyolefin-Halbkugelköpfe pro cm²
- feste Verbindung durch Zusammendrücken
- hohe Haltekraft

Temperaturbeständigkeit: bis 70 °C, kurzzeitig bis 90 °C
Maße: 25,4 mm x 2,5 m

44,⁶⁰



40 Polyolefin-Halbkugelköpfe pro cm²

	Best.-Nr.:	Preis: EUR	A
3M Dual Lock	3M 3550	44,60	
Haken- und Schlaufenband	3M 3520	60,90	



3,⁶⁰

Deckenschraubhaken

Best.-Nr.:	Preis: EUR
90.2079	3,60

NEU



3M™ Scotch-Weld™ Industriereiniger
200 ml

Der sprühbare Reiniger entfernt schonend Rückstände der meisten getrockneten und nicht chemisch härtenden Kleb- und Dichtstoffe, Klebänder und -folien, Aufkleber und Etiketten sowie Rückstände von fettigem, öligem Schmutz, Teerresten und Gummibetrieb.

- auf Limonenbasis
- nicht korrodierend
- einsetzbar auf vielen Oberflächen

Best.-Nr.:	Preis: EUR	C
3M 1058	10,20	

Schraubensets

ab 3,⁹⁵

Lieferumfang: Edelstahl-Holzschrauben mit Kreuzschlitz 4 x 35 mm, Rosette aus hochwertigem Edelstahl (aus Vollmaterial gedreht), Fischer-Dübel SX 6.



	Best.-Nr.:	Preis: EUR
5er-Set	90.2205	3,95
100er-Set	90.2210	49,90

ab 3,⁴⁰



Magnetbänder PERMAFLEX®

Wiederablösbare Schilderbefestigung

- hochkoerzitives Magnetpulver mit einem hochwertigen und flexiblen Kunststoff (PE)
- dauerhaft magnetisiert
- selbstklebend
- zum Hinterkleben von Plakaten und Schildern
- vielseitig einsetzbar
- verschiedene Materialstärken und -breiten für optimalen Halt



selbstklebend

Breiten: 10, 15 oder 20 mm

Materialstärken: 1 oder 0,75 mm

	Ausführung:	Größe:	Best.-Nr.:	Preis: EUR
PERMAFLEX® 424	0,58 N/cm ²	500,0 x 1,0 x 0,1 cm	90.5324	17,40
PERMAFLEX® 424	0,58 N/cm ²	500,0 x 2,0 x 0,1 cm	90.5344	19,20
PERMAFLEX® 518	0,58 N/cm ²	100,0 x 1,5 x 0,1 cm	90.3255	3,40
PERMAFLEX® 518	0,58 N/cm ²	100,0 x 2,0 x 0,1 cm	90.3254	4,35
PERMAFLEX® 928	0,60 N/cm ²	100,0 x 1,5 x 0,075 cm	90.3444	3,50
PERMAFLEX® 928	0,75 N/cm ²	500,0 x 1,0 x 0,1 cm	90.5424	18,60

PRODUKT-TIPP

ab 0,⁷⁵

PE-Klebeband zur Schilderbefestigung

- + temperaturbeständig bis 90 °C, für den Außeneinsatz geeignet
- + nur ca. 1 mm stark

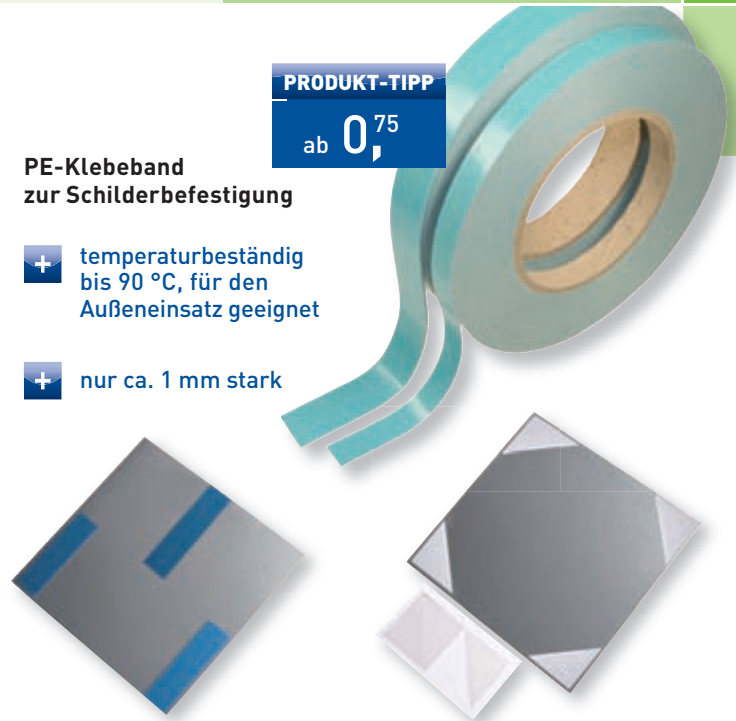

Ausführung:	Best.-Nr.:	Preis: EUR
Bogen mit 4 Klebepads (Dreieck-Form, SL 4,0 cm)	90.9129	0,75
Bogen mit 6 Klebepads (Streifengröße ca. 7,0 x 2,0 cm)	90.9126	1,95
Rolle mit 10 m Klebeband, 1,2 cm breit	90.9127	12,90
Rolle mit 10 m Klebeband, 1,9 cm breit	90.9128	15,90

Etikettenentfernung

9,²⁵

Etikettenentferner „Kleb-Ex“

Beseitigt mühelos Haftetiketten aus Papier!

Kleb-Ex dringt schnell durch das Papier und hebt die Klebkraft des Klebers auf. Kleberückstände können problemlos mit einem Tuch oder Papier abgewischt werden. Für fast alle Haftgründe geeignet (nicht für Polystyrol).



Ausführung:	Inhalt:	Best.-Nr.:	Preis: EUR
Spraydose	400 ml	RM 13416	9,25

SCRAPEX CLEANY

3,³⁰

Handlicher Schaber mit rückziehbarer Klinge. Griff aus Kunststoff mit praktischem Schieber. TÜV-geprüft.



	Best.-Nr.:	Preis: EUR
SCRAPEX CLEANY Schaber	MS 5449	3,30
Ersatzklingen CLEANY-Schaber (1 VE = 10 Stück, Preis per VE)	MS 6004	3,30

NEU

3,⁹⁰

3M™ Scotch Etiketten-Entferner Stift

- einfach und vielseitig einsetzbar
- perfekt dosierbar
- rückstandsfreies Entfernen von Klebstoffresten und Etiketten von vielen Oberflächen
- auf Basis von Orangenextrakt



Best.-Nr.:	Preis: EUR
3M 0765	3,90

Helfer für die Folienverklebung

Verklebeflüssigkeit Magic Apply

Vereinfacht das Verkleben - auch auf schwierigen Untergründen

- optimales Arbeiten
- leichtes Verkleben von Folienchriften, Kompletterverklebungen und Digitaldrucken
- auch auf schwierigen Untergründen, wie z.B. Glas, Spiegel oder Planenaufbauten

9,⁹⁵

Hinweis: Für die Verklebung in Sicken und Nieten nicht zu empfehlen, da in diesen Bereichen mit Hitze gearbeitet wird, was zu einer Vergrößerung des Volumens der Verklebeflüssigkeit und somit zu einer irreparablen Blasenbildung führen kann.

Inhalt: 1 Liter



Ausführung:	Best.-Nr.:	Preis: EUR
Magic Apply, 1 Liter	BA 3215	9,95

ab 1,⁷⁵

Rakel

Zum blasenfreien Anbringen selbstklebender Folien.
Größe: ca. 10 x 7,5 cm



Ausführung:	Best.-Nr.:	Preis: EUR
ohne Filzkante	90.9092	1,75
mit Filzkante	90.9091	6,20

Individuelle Kennzeichnungen



Erstklassiger Service für Ihre individuelle Kennzeichnung

Individuelle Fachberatung



Profitieren Sie von der Erfahrung unserer Spezialisten. Unsere Vertriebsmitarbeiter beraten Sie kompetent und zielführend.
Rufen Sie gleich an!

Individuelle Angebote

Teilen Sie uns Ihre Wünsche mit: Menge, Größe, Material, Farben, Form – wir reagieren sofort und kalkulieren für Sie kurzfristig ein Angebot.

Kostenloses Materialmuster

Gehen Sie kein Risiko bei Ihrer Bestellung ein – fordern Sie ein kostenloses Materialmuster bei uns an.

Flexible Abnahmemengen

Ob Einzelanfertigungen, Kleinauflagen, Großserien oder Rahmenaufträge – wir kalkulieren für Sie lohnende Preisstaffeln.

Archivierung von Druckvorlagen

Wir archivieren Ihre Druckdaten 36 Monate in einer zentralen Datenbank, sodass bei Folgeaufträgen ein schneller und fehlerfreier Zugriff auf bereits gelieferte Qualitätsstandards garantiert wird.

Inhalt

Service und Beratung	244
Fertigungsverfahren	246
Schilder	
Firmen- und Werbeschilder	248
Wegweiser	254
Praxisschilder	256
Hinweisschilder	258
Parkplatzschilder	264
Eloxa-, Inventar-, Typen- und Maschinenschilder	268
Etiketten	
Produkt- und Werbeetiketten	270
Inventaretiketten	274
Sicherheitsetiketten	276
Prüfplaketten	278
QS-Etiketten	280
Codierungsetiketten	282
Einzelschriftzüge	284
Informationen	
Folienschriften	286
Nummerierung/ Regalbeschriftung	288
Bestellformular	291
	243



ab **95,00**
Produktbeschreibung
ab Seite 249



ab **2,20**
Produktbeschreibung
ab Seite 271

Markenqualität

SignPlus®

Die Marke SignPlus® beinhaltet alle Lösungen für individuelle Kennzeichnungsansprüche. Sie stellt somit die Verbindung zwischen hochwertigen Kennzeichnungslösungen „Made in Germany“ und individuellen Kundenwünschen dar. SignPlus® beginnt dort, wo standardisierte Lösungen nicht mehr ausreichen und spezielle Lösungen gefragt sind. Rohstoffe führender Hersteller, wie z. B. 3M, Alcan, Kömmerling oder Orafol garantieren Ergebnisse auf höchstem Qualitätsniveau und sorgen für langlebige Endprodukte.



Service und Beratung

Fragen Sie Ihr individuelles Kennzeichnungsprodukt an – unser SignPlus®-Team wird Ihnen ein optimales Angebot erstellen.

Kompetente Beratung

Wir erarbeiten mit Ihnen gemeinsam Lösungen für Ihre Ansprüche und erstellen Ihnen kurzfristig ein perfekt abgestimmtes Angebot, bei dem an alles gedacht wurde.

Gestaltungsservice

Wenn Sie uns keine Produktionsdaten stellen können, übernimmt unsere Grafik-Abteilung das gerne für Sie. Unsere erfahrenen Mitarbeiter erstellen für Sie Firmenlogos, Texte (natürlich auch in verschiedensten Sprachen) sowie die verschiedensten Gravur-, Fräs- und Prägeformen.

Schnelle Produktion

Wir fertigen Ihre individuelle Sonderanfertigung innerhalb kürzester Zeit in den entsprechenden Produktionsbereichen mit einem hochqualifizierten Team und Top-Materialien. Qualität und Kontrolle auf höchstem Niveau garantieren optimale Ergebnisse.

Perfekter Versand

Nur in einer transportsicheren Verpackung verlässt Ihre individuelle Sonderanfertigung unser Haus – wenn Sie möchten, auch an eine abweichende Lieferanschrift. Nach der Übergabe an unsere professionellen Versanddienstleister erreicht Ihre Ware das Ziel in der Regel schon am nächsten Tag.

Wir freuen uns auf Ihre Anfrage!



Häufig gestellte Kundenfragen

Wie viele Schilder muss ich für meine individuelle Lösung bestellen? Gibt es Mindestbestellmengen?

Wir fertigen und liefern ab 1 Stück. Für größere Mengen bieten wir Ihnen natürlich kostengünstigere Staffelpreise. Mit Ihnen zusammen suchen wir vorteilhafte Stückzahlen aus.

Kann unser Firmenlogo mitgedruckt werden?

Neben Texten, Piktogrammen und Sonderzeichen in allen gängigen Sprachen verwenden wir natürlich auch gerne Ihre Logos zur individuellen Gestaltung. Optimal sind hierbei produktionssichere Druckdaten. Im Zweifel helfen wir Ihnen gerne weiter.

Wir benötigen ein Schild für einen speziellen Einsatzzweck bzw. in einer bestimmten Größe. Können Sie uns helfen?

Nennen Sie uns den Einsatzzweck oder den Inhalt des Schildes und teilen Sie uns die gewünschte Größe mit. Weitere Angaben zur Anbringung bzw. Montage erleichtern die Materialauswahl. Mit diesen Angaben können wir ein entsprechendes Produkt anbieten.

Durch unsere langjährige Erfahrung liefern wir Schilder in einem Stück bis zur Abmessung von ca. 200 x 100 cm. Größere Formate setzen sich dann, je nach Motiv und Abmessung, aus mehreren Einzelteilen zusammen.

Wie lange beträgt die Lieferzeit?

Bei klaren Vorgaben oder Ihrer Druckfreigabe liefern wir Ihre individuelle Sonderanfertigung innerhalb von 3 Werktagen aus.

Wir haben einen Entwurf in einem Office-Programm erstellt. Können Sie damit ein gutes Druckergebnis erzielen?

Lassen Sie unseren Sachbearbeitern Ihre vorhandenen Daten zukommen. Nach Daten-/Vorlagenprüfung werden wir die weiteren Details persönlich mit Ihnen besprechen.

Sind alle anfallenden Kosten im Endpreis enthalten?

Unser Angebot schließt Nebenkosten wie Druckvorlagen und Werkzeugkosten ein. Die Gestaltung Ihrer individuellen Schilder und Aufkleber übernehmen wir für Sie. Sie liefern uns nur entsprechende Dateien / Vorlagen bei Verwendung Ihres Firmen-/Unternehmenslogos oder speziellen Zeichnungen.

Wie befestige ich mein Schild bzw. meine Folie?

Sowohl für die Schildermontage als auch für die Verklebung von Folien bietet Ihnen unser Sortiment vielfältige Produkte und Möglichkeiten.

Haben die Schilder bereits Bohrungen für die Befestigung?

Standardmäßig sind unsere Schilder (außer die Praxisschilder aus Acryl- oder Einscheiben-Sicherheits-Glas (ESG)) nicht gebohrt. Geben Sie bei Ihrer Bestellung einfach an, wo Sie die Bohrungen für Ihr Schild benötigen und die Löcher werden in unserer Produktion mit gefertigt.



Wir fertigen für Sie!

Unsere Produktionsverfahren im Überblick:

Siebdruck

Traditionelles Druckverfahren für größere Druckauflagen. Es zeichnet sich durch hohe UV-Beständigkeit und intensive Farbleuchtkraft der eingesetzten hochpigmentierten Farben sowie der großen Vielfalt der verwendeten Materialien aus. Druckmaterialien sind verschiedene Folien und Kunststoffe sowie Aluminium- und Alu-Verbund-Platten.

UV-Digitaldruck

Schnelle und kostengünstige Fertigung individueller Einzelstücke sowie kleiner und mittlerer Auflagen. Durch die digitale Erzeugung der Druckformen ist eine schnelle Fertigung mehrfarbiger Produkte möglich; auch die Herstellung sehr großer Schilder (bis 2 x 1 Meter) ist realisierbar. Die verwendbaren Materialien sind Folien und Kunststoffe, Hartschaumplatten sowie Aluminium- und Alu-Verbund-Platten.

Eloxaldruck

Eloxal-Schilder sind besonders strapazierfähige Aluminium-Schilder. In die offenen Poren der Eloxalschicht werden feinpigmentierte Farbstoffe per Sieb- oder Digitaldruck eingebracht. Durch einen Verdichtungsvorgang nach dem Druck schließen sich die Poren und die Farbpigmente sind dauerhaft eingeschlossen, weshalb Eloxal-Schilder wetter-, lösemittel- und temperaturbeständig sowie kratzfest und graffitiresistent sind.

Prägen von Metallen

Beim Prägeverfahren wird das gewünschte Motiv bzw. der Text durch ein Prägemodell bzw. durch CNC-gefräste Messingbuchstaben in die Rückseite des Materials gepresst – dadurch zeigt sich das Motiv bzw. der Text auf der Vorderseite als erhabene Form. Als Material hierfür wird vornehmlich Aluminium verwendet.



Unser Produktionsteam setzt Ihre Wünsche um!

Gravur

Ein ideales Fertigungsverfahren zur dauerhaften, strapazierfähigen Beschriftung für Einzelschilder oder Kleinserien. Als Basis stehen verschiedene Grundmaterialien wie z. B. eloxiertes Aluminium, Messing, Kunststoffe, Acrylglas und viele weitere zur Verfügung. Die durch die Gravur entstehenden tiefer liegenden Schriften oder Logos sind in vielen Farben darstellbar.

Folientexte

Selbstklebende Schriftzüge, Formen oder Logos aus Folie. Sie werden mit einem speziellen Plotter geschnitten und übertragungsfertig (wie ein Abziehbild) auf einer halbtransparenten Transferfolie geliefert, die zur einfachen Montage dient.



← Verwaltung / Schulung /
Parkplatz

→ Warenannahme

← Warenausgabe



Firmen- und Werbeschilder

ab Seite 248

Wegweiser

ab Seite 254

Praxisschilder

ab Seite 256

Hinweisschilder

ab Seite 258

Parkplatzschilder

ab Seite 264

Eloxal-, Inventar-, Typen- und Maschinenschilder

ab Seite 268

Nur durch visuelle Präsenz wird Ihr Unternehmen durch potenzielle Kunden und Klienten wahrgenommen. Neben den neuen elektronischen Kommunikationsmitteln hat die seit Jahren klassische Werbung mit Schildern Ihren Stellenwert nicht verloren.

Schilder transportieren auf vielfältigste Weise Informationen. Informieren und werben Sie bestmöglich. Unser kompetentes Team hilft Ihnen gerne weiter!

ab **95,00**

Ihr individuelles Firmenschild

SignPlus® bietet Ihnen alle Möglichkeiten, Ihr Unternehmen ansprechend zu repräsentieren. Hochwertige Firmenschilder, nach Ihren Vorgaben individualisiert, gewährleisten stets den richtigen Empfang Ihrer Kunden und Besucher. Empfehlen können wir Ihnen insbesondere Firmenschilder aus Aluminium, welche durch folgende Eigenschaften überzeugen:

- +** stabil und beständig durch 2 mm Aluminium
- +** edle Anmutung durch Grundmaterial in silber-matter Optik
- +** Übernahme Ihres Firmenlogos
- +** ein- oder mehrfarbig bedruckbar
- +** Bohrung und Montagezubehör auf Anfrage!

□

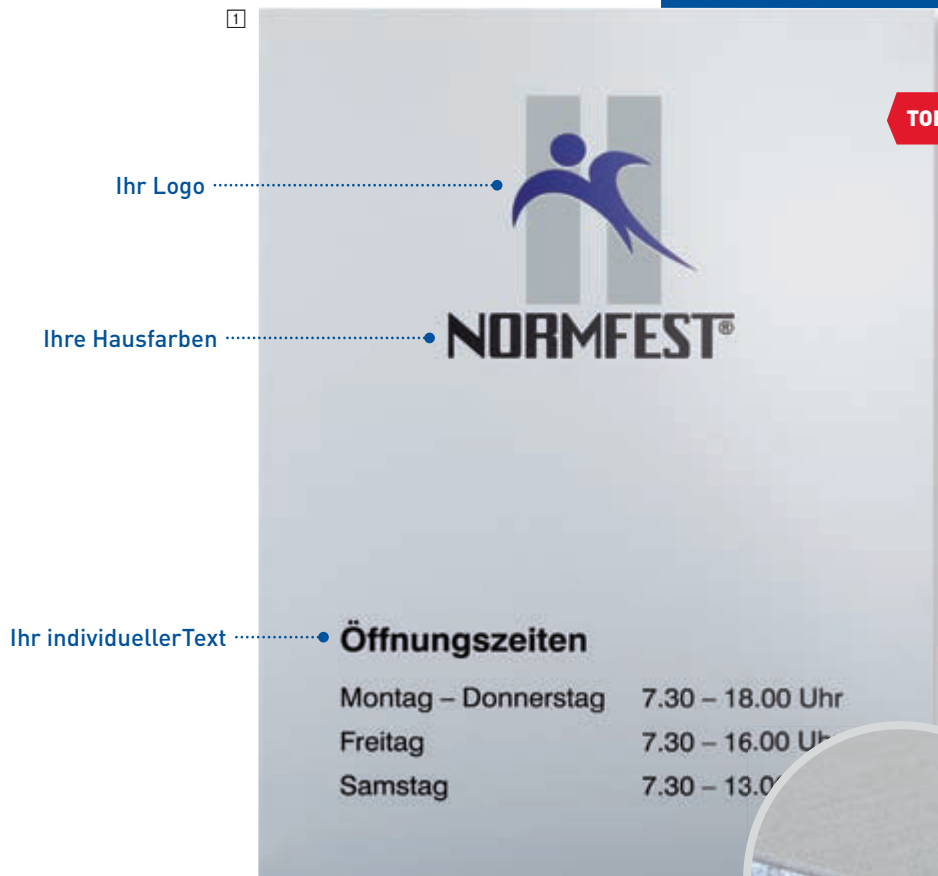

Ihr Logo

Ihre Hausfarben

Ihr individueller Text

Öffnungszeiten

Montag – Donnerstag 7.30 – 18.00 Uhr
 Freitag 7.30 – 16.00 Uhr
 Samstag 7.30 – 13.00 Uhr

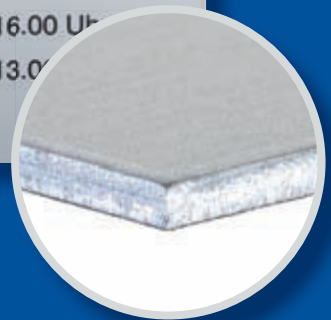

Individuell gefertigtes Firmen-/Werbeschild aus Aluminium (2 mm) P

Ausführung:	Größe: B x H in cm	Material:	Best.-Nr.:	Preis: EUR
□ Hochformat	30,0 x 40,0	Alu	52.S1106	95,00
Querformat	40,0 x 30,0	Alu	52.S1107	95,00
Hochformat	40,0 x 60,0	Alu	52.S1108	120,00
Querformat	60,0 x 40,0	Alu	52.S1109	120,00
Hochformat	60,0 x 90,0	Alu	52.S1110	160,00
Querformat	90,0 x 60,0	Alu	52.S1111	160,00



Größere Stückzahlen, andere Größen oder Materialien auf Anfrage!



☐ ohne Befestigungsmaterial

PREIS-TIPP

160,00

TOP-SELLER

SignPlus®

Firmen- und Werbeschilder

Beispiele aus unserer Fertigung:



Schilderkombination



Farbe und Schrift nach Vorgabe



individuelle Logos



Fotos in höchster Detailtreue



Firmen- und Werbeschilder

Das Aushängeschild Ihres Unternehmens

Nutzen Sie die vielfältigen Möglichkeiten von SignPlus® für Ihre Firmenpräsentation. Moderne Werbeschilder sind heutzutage ein häufig genutztes Werbemittel, um auf das Unternehmen oder den Standort hinzuweisen. Darüber hinaus dienen diese Schilder auch als „Aushängeschild“ des Unternehmens und erhöhen so die Aufmerksamkeit und Präsenz.

Wichtigstes Element hierbei ist die freie Gestaltung, die Ihnen SignPlus® bietet. Ganz nach Ihren Wünschen können neben Firmenbezeichnung oder dem Firmenlogo auch Adresse, Öffnungszeiten, Telefonkontakt, Internet- und E-Mail-Adressen dargestellt werden. Selbstverständlich sind hierbei auch prägnante Werbetexte darstellbar.

Qualität, Hochwertigkeit und Langlebigkeit von SignPlus®-Produkten sorgen für einen perfekten Firmenauftritt. Die freie Gestaltung und Größenwahl ermöglichen die Umsetzung nahezu aller Kundenwünsche.

Auch in Sachen Montagematerialien bietet SignPlus® alles, um Firmen- und Werbeschilder optimal anzubringen.

Wählen Sie aus unserem Angebot:



Individuell gefertigtes Firmen-/Werbeschild aus Aluminium-Verbundplatte (3 mm)

Ausführung:	Größe: B x H in cm	Best.-Nr.:	Preis: EUR
Hochformat	30,0 x 40,0	50.S1112	85,00
¹ Querformat	40,0 x 30,0	50.S1113	85,00
Hochformat	40,0 x 60,0	50.S1114	105,00
Querformat	60,0 x 40,0	50.S1115	105,00
Hochformat	60,0 x 90,0	50.S1116	145,00
Querformat	90,0 x 60,0	50.S1117	145,00

Individuell gefertigtes Firmen-/Werbeschild aus Aluminium (2 mm)

Ausführung:	Größe: B x H in cm	Best.-Nr.:	Preis: EUR
Hochformat	30,0 x 40,0	52.S1106	95,00
² Querformat	40,0 x 30,0	52.S1107	95,00
Hochformat	40,0 x 60,0	52.S1108	120,00
Querformat	60,0 x 40,0	52.S1109	120,00
Hochformat	60,0 x 90,0	52.S1110	160,00
⁴ Querformat	90,0 x 60,0	52.S1111	160,00

Individuell gefertigtes Firmen-/Werbeschild aus Kunststoff (5 mm)

Ausführung:	Größe: B x H in cm	Best.-Nr.:	Preis: EUR
Hochformat	30,0 x 40,0	45.S1100	75,00
³ Querformat	40,0 x 30,0	45.S1101	75,00
Hochformat	40,0 x 60,0	45.S1102	95,00
Querformat	60,0 x 40,0	45.S1103	95,00
Hochformat	60,0 x 90,0	45.S1104	130,00
Querformat	90,0 x 60,0	45.S1105	130,00



Größere Stückzahlen, andere Größen oder Materialien auf Anfrage!

Materialvielfalt – Schilder

SignPlus® bietet schon im Standardsortiment eine hohe Vielfalt an Materialien. Diese haben sich im jahrzehntelangen Einsatz bewährt. Neben den aufgeführten Rohstoffen kann für spezielle Anforderungen das bestmögliche Grundmaterial auf Kundenwunsch eingesetzt werden. Alle Materialien sind für den Innen- und Außeneinsatz geeignet.



Hart-PVC / Materialnummer 43

Witterungs- und temperaturbeständig von - 20 bis + 120 °C.
Dieses Material ist besonders schlagzäh, sehr witterungsbeständig und zudem schwer entflammbar. Die Oberfläche eignet sich besonders zur Bedruckung und weist gut lesbare Druckergebnisse auf. Materialstärke 0,4 – 2,0 mm.
Geeignet für Hinweisschilder, Anlagenkennzeichnung und Werbeschilder



Hartschaum / Materialnummer 45

Witterungs- und temperaturbeständig von - 30 bis + 50 °C.
PVC-Hartschaumplatten mit Materialstärken von 3,0 mm, 5,0 mm bis 10,0 mm bilden durch die feintexturierte Oberfläche und das leuchtend weiße Material die Grundlage für ein hervorragendes Druckbild.
Geeignet für Hinweisschilder und Werbetafeln



Plexiglas / Materialnummer 46

Witterungs- und temperaturbeständig von - 20 bis + 70 °C.
Bruchfestes und alterungsbeständiges Material. Die hochqualitative glänzende Oberfläche, absolut farblos und klar, ist gegen verdünnte Säuren und Alkalien sehr beständig und lässt sich dadurch gut reinigen.
Geeignet für hochwertige Büro-, Praxis-, Kanzlei- und Firmenschilder



ESG / Materialnummer 70

Witterungs- und temperaturbeständig von - 20 bis + 70 °C.
Einscheiben-Sicherheitsglas (ESG) besteht aus einer einzigen, speziell wärmebehandelten Scheibe. Dieses Glas besitzt eine erhöhte Stoß- und Schlagfestigkeit im Vergleich zu normalem Floatglas.
Geeignet für hochwertige Büro-, Praxis-, Kanzlei- und Firmenschilder



Aluminium / Materialnummer 51 + 52

Witterungs- und temperaturbeständig von - 40 bis + 120 °C.
Die einseitig weißen SIGNICOLOR®-Farbaluminiumplatten der Firma Alcan sind farbkonstant und UV-beständig. Brandklasse A1 – keine Rauchgasentwicklung, keine Entflammung. Und zu 100 % recyclingfähig.
Geeignet für Hinweis-, Firmenschilder und Wegweiser



Aluminium-Verbundmaterial (Dibond) / Materialnummer 50

Witterungs- und temperaturbeständig von - 50 bis + 80 °C.
Das UV-stabile Material besteht aus zwei einbrennlackierten Aluminiumplatten, zwischen denen sich ein harter schwarzer Polyethylen-Kunststoffkern befindet.
Geeignet für Werbetafeln, Hinweisschilder und Wegweiser

Das richtige Zubehör für die Montage vor Ort:

Für Anlagen

SignPlus® bietet zahlreiche Lösungen für Schilderanlagen, um aus individuellen Firmenschildern eine hochwertige Objektbeschilderung zu gestalten. Flexible Systeme bieten hierbei für jeden Einsatzort die richtige Lösung. Hochwertige und edle Materialien garantieren eine dauerhaft ansprechende Optik.

Gerne beraten wir Sie und finden gemeinsam die optimale Anlagenstruktur für Ihr Unternehmen.



Für Rohrpfeosten

SignPlus® bietet Ihnen vielfältige Möglichkeiten zur Befestigung Ihrer Firmenschilder auf Rohrpfeosten, so dass die Montage an alle vorhandenen Pfeosten und Rohre sicher gewährleistet werden kann. Selbstverständlich beinhaltet das Sortiment aber auch die entsprechenden Rohrpfeosten in unterschiedlichen Längen und ideale Materialien für deren flexible und dauerhafte Verankerung.



Für Wände

Abstandhalter aus Edelstahl sind in unterschiedlichen Größen und Designs erhältlich, so dass für jedes individuell gestaltete Firmenschild eine optisch ansprechende und hochwertige Befestigungslösung möglich ist.



Passende Edelstahlhalter und weiteres Montagezubehör finden Sie auf Seite 238 ff und 340 f.

SignPlus®

Montagemöglichkeiten

Wir helfen Ihnen gerne weiter

Für die richtige und dauerhaft stabile Befestigung Ihrer Kennzeichnungslösung sind folgende Merkmale entscheidend:

+ **Einsatzzweck:** Hierbei ist zwischen dauerhafter und vorübergehender Montage zu unterscheiden, da entweder eine leichte Entfernbarkeit oder eine dauerhafte Stabilität entscheidend sind.

+ **Einsatzort:** Der Einsatzort ist ebenfalls bedeutend für die Wahl der Montagemöglichkeiten, da dieser hinsichtlich der optischen Wertigkeit unterschiedliche Befestigungslösungen erforderlich macht.

+ **Wetter/Umwelteinflüsse:** Die Berücksichtigung der Umwelteinflüsse ist insbesondere für die Unterscheidung zwischen der Anwendung im Innen- und Außenbereich entscheidend.

Das SignPlus®-Team hilft Ihnen gerne weiter.

Wir freuen uns auf Ihren Anruf.



¹ **PRODUKT-TIPP**
179,00

SignPlus®

Wegweiser



Die angegebenen Preise gelten bei gestellten, produktionsreifen Dateien. Gerne übernehmen wir auch die grafische Aufbereitung Ihrer Vorstellungen – fragen Sie uns!

Beispiele aus unserer Fertigung:

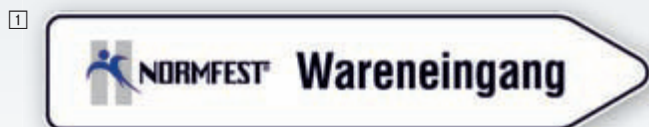

rechtsweisend

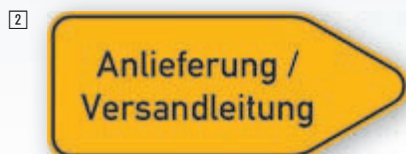

Aluminium geprägt, nur Text, 2 Zeilen je 20 Buchstaben



reflektierende Oberfläche

Individuell gefertigter Wegweiser in Pfeilform

SignPlus®-Wegweiser werden aus Aluminium gefertigt. Die klassische Form hierbei ist geprägtes Aluminium mit einer Stärke von 0,8 mm. Darüber hinaus bestehen in Abhängigkeit vom Einsatzzweck und Kundenwunsch auch die Möglichkeiten einer Fertigung auf stabilem Aluminium-Verbundmaterial oder der Ausstattung mit einer reflektierenden Folie nach STVO-Qualität.

Ausführung:	Größe: B x H in cm	Material:	Best.-Nr.:	Preis: EUR
linksweisend	140,0 x 35,0	Alu, reflektierend RA1	54.S1200	179,00
¹ rechtsweisend	140,0 x 35,0	Alu, reflektierend RA1	54.S1201	179,00
linksweisend	140,0 x 35,0	Alu-Verbundplatte	50.S1202	120,00
rechtsweisend	140,0 x 35,0	Alu-Verbundplatte	50.S1203	120,00
linksweisend	90,0 x 30,0	Alu, geprägt	11.S1204	70,80
rechtsweisend	90,0 x 30,0	Alu, geprägt	11.S1205	70,80
linksweisend	60,0 x 25,0	Alu, geprägt	11.S1206	38,60
² rechtsweisend	60,0 x 25,0	Alu, geprägt	11.S1207	38,60
³ linksweisend	60,0 x 25,0	Alu, reflektierend RA1	54.S1222	110,00
rechtsweisend	60,0 x 25,0	Alu, reflektierend RA1	54.S1223	110,00



Größere Stückzahlen, andere Größen oder Materialien auf Anfrage! Passendes Montagematerial finden Sie ab Seite 238.

Material: Die ersten zwei Ziffern der Bestellnummer beschreiben die Ausführung. Weitere Infos auf den Seiten 4 und 5.
11. Aluminium, geprägt, mit kratzfester Einbrennlackierung
52. Aluminium, polyesterbeschichtet, 2,0 mm stark
50. Aluminium-Verbundmaterial
54. Aluminium, retroreflektierend, Typ RA1

SignPlus®

**Individuell gefertigter Wegweiser
mit Firmenlogo und Piktogramm**

Für alle Fälle, in denen individuelle Texte, Richtungsangaben und weitere Informationen mit Standardsymbolen verwendet werden, sind diese Wegweiser die idealen Produkte für zahlreiche Anwendungszwecke.

Ausführung:	Größe: B x H in cm	Material:	Best.-Nr.:	Preis: EUR
[1] Hochformat	60,0 x 90,0	Alu	52.S1208	160,00
Querformat	90,0 x 60,0	Alu	52.S1209	160,00
Hochformat	60,0 x 90,0	Alu, reflektierend RA1	54.S1210	195,00
[2] Querformat	90,0 x 60,0	Alu, reflektierend RA1	54.S1211	195,00
Hochformat	60,0 x 90,0	Alu-Verbundplatte	50.S1212	145,00
Querformat	90,0 x 60,0	Alu-Verbundplatte	50.S1213	145,00

[1]



Hochformat

160,00

[2]



Querformat



Größere Stückzahlen, andere Größen
oder Materialien auf Anfrage!

Individuell gefertigter Wegweiser in Sonderform

Für alle Sonderformen bietet SignPlus® mit dieser Produktkategorie die richtigen Produkte. Durch hochmoderne Fräs- und Lasertechnik ist die Individualität der Form in höchstem Maße garantiert.

Ausführung:	Größe: B x H in cm	Material:	Best.-Nr.:	Preis: EUR
Hochformat	60,0 x 90,0	Alu	52.S1214	220,00
[1] Querformat	90,0 x 60,0	Alu	52.S1215	220,00
Hochformat	60,0 x 90,0	Alu-Verbundplatte	50.S1216	185,00
Querformat	90,0 x 60,0	Alu-Verbundplatte	50.S1217	185,00

[1]

220,00



Formen nach Ihren Vorgaben fräsbearbeitbar



Größere Stückzahlen, andere Größen
oder Materialien auf Anfrage!

Individuell gefertigter Wegweiser mit Grafiken

Auch für die komplexeren Kommunikationsaufgaben gibt es bei SignPlus® die richtige Lösung. Lagepläne und Wegskizzen in kleineren und größeren Formaten weisen stets den richtigen Weg.

Ausführung:	Größe: B x H in cm	Material:	Best.-Nr.:	Preis: EUR
Querformat	60,0 x 40,0	Alu-Verbundplatte	50.S1218	110,00
Querformat	90,0 x 60,0	Alu-Verbundplatte	50.S1219	160,00
[1] Quadratisch	90,0 x 90,0	Alu-Verbundplatte	50.S1220	200,00
Querformat	180,0 x 90,0	Alu-Verbundplatte	50.S1221	260,00

[1]



200,00



detailgetreue Auflösung Ihrer Grafiken möglich



Größere Stückzahlen, andere Größen
oder Materialien auf Anfrage!



SignPlus®

Praxisschilder

Beispiele aus unserer Fertigung:



Bohrungen



Kombischilder



Farbe und Logo



Material: Die ersten zwei Ziffern der Bestellnummer beschreiben die Ausführung. Weitere Infos auf den Seiten 4 und 5.
46. Acrylglas, 8 mm 70. Einscheiben-Sicherheitsglas (ESG)

Praxisschilder

Blickfang und Informationsträger

Individuell gestaltete, formschöne Praxisschilder von SignPlus® sind unersetzliche Aushängeschilder für Büros, Praxen und Kanzleien. Eine ansprechende Präsentation wird durch die vielfältigen Möglichkeiten einer professionellen und hochwertigen Praxisbeschilderung geboten.

Ihr unverwechselbarer Auftritt ist dank der hochwertigen Produkte von SignPlus® mühelos mit Ihrem Logo und Ihren Textwünschen, wie beispielsweise Öffnungszeiten, zu gestalten. Aber auch Ihre konkreten Vorlagen werden selbstverständlich gerne unverändert umgesetzt.

Dank der kompetenten Fachberatung des SignPlus®-Teams ist gewährleistet, dass für jede Anwendungssituation das richtige Praxisschild gefertigt werden kann.

 Größere Stückzahlen, andere Größen oder Materialien auf Anfrage!



Wählen Sie aus unserem Angebot:



Büro-, Praxis- und Kanzleischild

Praxisschilder von SignPlus® werden vornehmlich aus Acrylglas und Einscheibensicherheitsglas (ESG) gefertigt und sind sowohl für den Innen- als auch Außeneinsatz geeignet. Polierte Kanten oder Facetten verleihen den Schildern eine besondere Wertigkeit und Optik, welche durch die mitgelieferten Befestigungslösungen aus Edelstahl unterstrichen wird. Die rückseitige Bedruckung erfolgt ein- oder mehrfarbig und wird weiß hinterlegt, so dass eine hohe Lesbarkeit und Schutz vor Vandalismus erreicht wird.

Individuell gefertigtes Büro-, Praxis- oder Kanzleischild aus Acrylglas (8 mm) mit 4 Abstandhaltern aus Edelstahl

Ausführung:	Größe: B x H in cm	Best.-Nr.:	Preis: EUR
 Hochformat	21,0 x 29,7	46.S1300	150,00
Querformat	29,7 x 21,0	46.S1301	150,00
Hochformat	29,7 x 42,0	46.S1302	175,00
 Querformat	42,0 x 29,7	46.S1303	175,00

Individuell gefertigtes Büro-, Praxis- oder Kanzleischild aus ESG-Glas (8 mm) mit 4 Abstandhaltern aus Edelstahl

Ausführung:	Größe: B x H in cm	Best.-Nr.:	Preis: EUR
Hochformat	21,0 x 29,7	70.S1304	160,00
 Querformat	29,7 x 21,0	70.S1305	160,00
Hochformat	29,7 x 42,0	70.S1306	190,00
Querformat	42,0 x 29,7	70.S1307	190,00

Zu jedem individuellen Praxisschild erhalten Sie 4 hochwertige Edelstahlhalter.



3

PREIS-TIPP

40,⁰⁰

Zugang nur für Mitarbeiter



Sicherheitsschuhe tragen!



Rauchen verboten!



Keine offene Flamme; Feuer, offene Zündquelle und Rauchen verboten!



Warnung vor Flurförderzeugen

TOP-SELLER

SignPlus®

Hinweisschilder

Beispiele aus unserer Fertigung:



Symbol nach aktuellen Normen

individuelle Kombinationen

Material: Die ersten zwei Ziffern der Bestellnummer beschreiben die Ausführung. Weitere Infos auf den Seiten 4 und 5.
36. Magnetfolie für metallische Grundflächen
43. Kunststoff (Hart-PVC), witterungsbeständig

51. Aluminium hart, 0,56 bis 1,0 mm

Hinweisschilder

Deutliche Hinweise für alle Situationen

Hinweisschilder sind unerlässliche Informationsträger in allen gewerblichen Objekten. Neben Standardschildern ist es oftmals notwendig, mittels individueller Beschilderung auf besondere Situationen hinzuweisen.

Neben der Fachkompetenz in Bezug auf Normschilder und Sicherheitszeichen, bietet Ihnen unser SignPlus®-Team umfassende Möglichkeiten, auf Ihre Bedürfnisse zugeschnittene Produkte umzusetzen – egal ob in Einzelfertigung oder Kleinserien.

Profitieren Sie von der Erfahrung unserer Experten und nutzen Sie individuell konzipierte Hinweisschilder für Ihr Unternehmen.

Ihren Anforderungen sind nahezu keine Grenzen gesetzt – Das SignPlus®-Team berät Sie gerne!

**Preise für GRÖßERE
ABNAHMEMENGEN
auf Anfrage**

Wählen Sie aus unserem Angebot:



Individuell gefertigtes Hinweisschild mit oder ohne Sicherheitszeichen

Ihre individuellen Hinweisschilder für den Innen- und Außenbereich zeichnen sich durch folgende Eigenschaften aus:

- **Kunststoffmaterialien:** universell einsetzbar, wischfest, beständig gegen Wasser, Öle und leichte Laugen, leichtes, schlagzähes Material
- **Aluminium:** bruchsicher und sehr langlebig
- **Magnetfolie:** stark haftend auf allen magnetischen Oberflächen, reißfest und optimal für wechselnde Kennzeichnungen geeignet

Alle Materialien sind im UV-Druck ein- oder mehrfarbig nach Ihren Vorgaben bedruckbar. Bohrungen sind auf Anfrage möglich.

Ausführung:	Größe: B x H in cm	Material:	Best.-Nr.:	Preis: EUR	P
Hochformat	15,0 x 20,0	Kunststoff	43.S1400		30,00
¹ Querformat	20,0 x 15,0	Kunststoff	43.S1401		30,00
² Hochformat	20,0 x 30,0	Kunststoff	43.S1402		34,00
Querformat	30,0 x 20,0	Kunststoff	43.S1403		34,00
Hochformat	30,0 x 40,0	Alu	51.S1404		45,00
Querformat	40,0 x 30,0	Alu	51.S1405		45,00
³ Hochformat	20,0 x 30,0	Magnetfolie	36.S1406		40,00
Querformat	30,0 x 20,0	Magnetfolie	36.S1407		40,00



Größere Stückzahlen, andere Größen
oder Materialien auf Anfrage!

Materialvielfalt – Folien

SignPlus® bietet schon im Standardsortiment eine hohe Vielfalt an Materialien. Diese haben sich im jahrzehntelangen Einsatz bewährt. Neben den aufgeführten Rohstoffen kann für spezielle Anforderungen das bestmögliche Grundmaterial auf Kundenwunsch eingesetzt werden.



PVC-Folie / Materialnummer 21

Temperaturbeständig zwischen ca. – 40 und + 80 °C, wasserbeständig und formstabil. Die Oberfläche lässt sich gut mit wischfestem Faserstift beschriften. PVC-Folie ist in den Ausführungen non-permanent, permanent und stark haftend erhältlich. Geeignet für alle Kennzeichnungen im Produktions-, Produkt- und Werbebereich



PET-Folie / Materialnummer 29

Vielfältigste, permanent haftende Klebstoffvarianten sorgen für die perfekte Haftung auch auf schwierigen Untergründen. Temperaturbeständig zwischen ca. – 40 und + 130 °C, wasserbeständig und formbeständig. PET-Folie ist nur permanent haftend erhältlich. Geeignet für Maschinen- und Anlagenkennzeichnung



PE/PP-Folie / Materialnummer 35

Diese permanent haftende Folie ist beständig gegenüber fast allen organischen Lösemitteln und Fetten, sowie den meisten Säuren und Laugen. Geeignet für alle flachen Oberflächen im Innenbereich und zur Produktkennzeichnung



Sicherheits- und Dokumentenfolie / Materialnummer 25

Spezielle, selbstklebende PVC-Folie, bei der die Klebkraft höher ist als die Reißfestigkeit, so dass bei Ablösung ein „Selbstzerstörungseffekt“ erzeugt wird. Die 0,05 mm starke Folie ist temperaturbeständig zwischen ca. – 40 und + 90 °C. Geeignet für Prüfplaketten, Siegel, Kontrolletiketten und in der Inventarkennzeichnung



Aluminium-Folie / Materialnummer 28

Da auf der dünnen, gewalzten Aluminiumfolie eine nachträgliche Beschriftung mit Kugelschreiber möglich ist, „prägt“ sich der Text in die Folie ein und erhöht so die Manipulationssicherheit. Geeignet für Typen- und Leistungsschilder



VOID-Folie / Materialnummer 29

Diese Folie hinterlässt beim Ablösen einen Schriftzug „VOID“, somit haben Sie einen Manipulationsschutz. Sie ist beständig gegen mineralische Öle und Fette, Kraftstoffe, Lösemittel u.v.m. Geeignet für Prüfplaketten, Siegel, Kontrolletiketten und für die Inventarkennzeichnung



Glasdekor / Materialnummer 21

Transluzente PVC-Folie in satinierter Optik für den Dekorbereich. Sie ist beständig gegen die meisten organischen Reinigungs- und Lösemittel. Geeignet für dekorativen Sicht- und Durchlaufschutz



Haftpapier / Materialnummer 32

Ideal für den kurzfristigen Einsatz im Innenbereich. Die mattweiße Oberfläche ist gut mit Faserstift, Kugelschreiber und Bleistift beschriftbar. Geeignet für Produkt- und Werbeetiketten

AluPress-Schilder – Der robuste Klassiker

Geprägte Aluminiumschilder zeichnen sich durch ihre Robustheit und hohe Widerstandsfähigkeit aus. Dadurch ist eine dauerhafte, klar erkennbare Beschriftung sichergestellt, welche auch aggressiven Umwelteinflüssen langfristig widersteht. Die erhabenen geprägten Texte und Zeichen sind auch in Extremsituationen und bei dauerhafter Belastung durch Witterung und mechanische Einflüsse erkennbar.

Alle Produkte werden mit abgerundeten Ecken und ohne Bohrung geliefert. Auf Kundenwunsch sind Bohrungen ab Werk jederzeit möglich.

Weitere Ausführungen, wie z. B. Sonderformen, Sonderlackierungen oder fortlaufende Nummerierungen bieten wir Ihnen gerne auf Anfrage an!

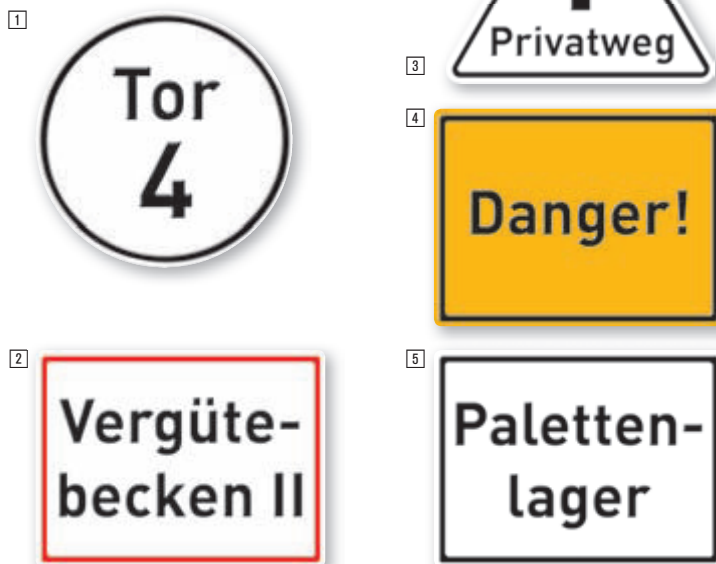

1 Individuell gefertigtes Hinweisschild, rund P

Ausführung:	Größe: Ø in cm	Best.-Nr.:	Preis: EUR
Grund: weiß, Rand und Text: schwarz	Durchmesser: 20,0 cm	11.S1524	19,20
Grund: gelb, Rand und Text: schwarz	Durchmesser: 20,0 cm	11.S1525	19,20
Grund: weiß, Rand: rot, Text: schwarz	Durchmesser: 20,0 cm	11.S1526	22,10

2 Individuell gefertigtes Hinweisschild, weiß, mit rotem Rand, Text: schwarz P

Ausführung:	Größe: B x H in cm	Best.-Nr.:	Preis: EUR
Hochformat	15,0 x 20,0	11.S1516	17,60
Querformat	20,0 x 15,0	11.S1517	17,60
Hochformat	30,0 x 40,0	11.S1520	37,40
Querformat	40,0 x 30,0	11.S1521	37,40

3 Individuell gefertigtes Hinweisschild, dreieckig P

Größe: SL in cm	Best.-Nr.:	Preis: EUR
SL: 20,0 cm, Grund: weiß, Rand und Text: schwarz	11.S1530	21,60
SL: 20,0 cm, Grund: gelb, Rand und Text: schwarz	11.S1531	21,60

4 Individuell gefertigtes Hinweisschild, gelb P

Ausführung:	Größe: B x H in cm	Best.-Nr.:	Preis: EUR
Hochformat	15,0 x 20,0	11.S1508	15,30
Querformat	20,0 x 15,0	11.S1509	15,30
Hochformat	30,0 x 40,0	11.S1512	32,60
Querformat	40,0 x 30,0	11.S1513	32,60

5 Individuell gefertigtes Prägeschild, weiß P

Ausführung:	Größe: B x H in cm	Best.-Nr.:	Preis: EUR
Hochformat	15,0 x 20,0	11.S1500	15,30
Querformat	20,0 x 15,0	11.S1501	15,30
Hochformat	30,0 x 40,0	11.S1504	32,60
Querformat	40,0 x 30,0	11.S1505	32,60



Gestaltungsservice

Wir gestalten Ihre Schilder.

+ Entwurf: Sie haben ein Firmenlogo und eine Grundidee, wissen aber nicht, wie Sie daraus ein ansprechendes Ergebnis erzielen können? – Wir fertigen für Sie gerne einen Umsetzungsentwurf!

+ Logo: Ihr Logo liegt nicht in produktionsfähigen Daten vor? Das SignPlus®-Team hilft Ihnen gerne weiter und erstellt aus Ihren Daten ein optisch ansprechendes Produkt.

+ Hausfarben: Neben allen gängigen Pantone- und RAL-Farben stellen wir Ihre individuellen Kennzeichnungserzeugnisse auch mit Ihren speziellen Hausfarben her. Auch farblich sind der Individualität somit keine Grenzen gesetzt.

Unser SignPlus®-Team ist Ihr Ansprechpartner bei allen Gestaltungsfragen rund um das Thema Individuelle Kennzeichnung.

Wir freuen uns auf Ihren Anruf.

»» signsafety®
**PRODUKT-
TIPP**

ab **8,00**

- + ideal für Lager und Betrieb
- + Piktogramme nach aktueller Norm
- + individuelle Zusatztexte



Beispiele aus unserer Fertigung:



Individuell gefertigtes Hinweisschild zur Lager- und Versandkennzeichnung aus Kunststoff mit Text und Sicherheitszeichen

Hinweisschilder für den Logistikbereich aus einem Spezialkunststoff mit feinstrukturierter Oberfläche in 3 mm Stärke.

- + geringes Gewicht
- + schwer entflammbar
- + feuchtigkeitsbeständig
- + geeignet für den Innen- und Außeneinsatz

Ausführung:	Größe: B x H in cm	Best.-Nr.:	Preis: EUR			P
			1	10	50	
Hochformat	15,0 x 20,0	45.S1700	30,00	19,00	6,50	
1] Querformat	20,0 x 15,0	45.S1701	30,00	19,00	6,50	
2] Hochformat	20,0 x 30,0	45.S1702	32,00	20,00	7,00	
Querformat	30,0 x 20,0	45.S1703	32,00	20,00	7,00	
3] Hochformat	30,0 x 40,0	45.S1704	36,00	22,00	8,00	
Querformat	40,0 x 30,0	45.S1705	36,00	22,00	8,00	

! Größere Stückzahlen, andere Größen oder Materialien auf Anfrage!

Individuell gefertigtes Hinweisschild zur Produktionskennzeichnung aus Aluminium mit Text und/oder Sicherheitszeichen

Hinweisschilder für Ihre individuellen gewerblichen Gegebenheiten aus polyesterbeschichtetem Aluminium in 2 mm Stärke.

- + bruchfest
- + extrem beständig für dauerhafte Beschriftung
- + feuchtigkeitsbeständig
- + geeignet für den Innen- und Außeneinsatz

Ausführung:	Größe: B x H in cm	Best.-Nr.:	Preis: EUR	P
[1] Hochformat	40,0 x 60,0	52.S1710	79,00	
[2] Querformat	60,0 x 40,0	52.S1711	79,00	
Hochformat	60,0 x 90,0	52.S1712	110,00	
Querformat	90,0 x 60,0	52.S1713	110,00	

 Größere Stückzahlen, andere Größen oder Materialien auf Anfrage!



Individuell gefertigtes Hinweisschild zur Grundstücks- und Gebäudekennzeichnung aus Aluminium mit Text und/oder Sicherheitszeichen

Hinweisschilder für Ihre räumlichen Gegebenheiten aus polyesterbeschichtetem Aluminium in 2 mm Stärke.

- + bruchfest
- + extrem beständig für dauerhafte Beschriftung
- + feuchtigkeitsbeständig
- + geeignet für den Innen- und Außeneinsatz

Ausführung:	Größe: B x H in cm	Best.-Nr.:	Preis: EUR	P
Hochformat	20,0 x 30,0	52.S1706	42,00	
[1] Querformat	30,0 x 20,0	52.S1707	42,00	
[2] Hochformat	30,0 x 40,0	52.S1708	49,00	
Querformat	40,0 x 30,0	52.S1709	49,00	

 Größere Stückzahlen, andere Größen oder Materialien auf Anfrage!



Individuell gefertigtes Hinweisschild zur Baustellenkennzeichnung aus Kunststoff mit Text und/oder Sicherheitszeichen

Hinweisschilder für Baustellen aus einem Spezialkunststoff mit feinstrukturierter Oberfläche in 3 mm Stärke.

- + bruchfest
- + extrem beständig für dauerhafte Beschriftung
- + feuchtigkeitsbeständig

Ausführung:	Größe: B x H in cm	Best.-Nr.:	Preis: EUR			P
			1	10	50	
Hochformat	15,0 x 20,0	45.S1602	30,00	19,00	6,50	
[1] Querformat	20,0 x 15,0	45.S1603	30,00	19,00	6,50	
Hochformat	20,0 x 30,0	45.S1604	32,00	20,00	7,00	
[2] Querformat	30,0 x 20,0	45.S1605	32,00	20,00	7,00	
Hochformat	30,0 x 40,0	45.S1606	36,00	22,00	8,00	
Querformat	40,0 x 30,0	45.S1607	36,00	22,00	8,00	

 Größere Stückzahlen, andere Größen oder Materialien auf Anfrage!



3

PREIS-TIPP

ab 50,00

mit individuellem Logo,
ohne Montagezubehör



SignPlus®

Parkplatzschilder

Beispiele aus unserer Fertigung:



Kennzeichen



mit Piktogramm nach StVO



mit Firmenlogo



mit Logo und Funktion



Passendes Montagezubehör finden Sie auf Seite 238.

Parkplatzschilder

Sorgen Sie für klare Parkverhältnisse

Mit Parkplatzschildern weisen Sie Gästen und Mitarbeitern Ihres Unternehmens immer den richtigen Weg zu ihrem Stellplatz. Moderne Fertigungstechniken ermöglichen individualisierte Produkte mit individuellen Hinweisen oder auch Ihrem Firmenlogo.

Durch unterschiedliche Formate, Materialien und Designs lassen sich so die unterschiedlichsten Kennzeichnungsanforderungen zur Parkplatzbeschilderung realisieren.

Neben einfachen Stellplätzen kennzeichnen Sie mit SignPlus®-Produkten auch komplexe Parkplatzsituationen klar und sicher für den Benutzer.

Wählen Sie aus unserem Angebot:



Individuell gefertigte Parkplatzschilder

Kennzeichnen Sie ihre Stellplätze – unser individueller Druckservice bietet Ihnen vielfältige Gestaltungsmöglichkeiten.

In der täglichen Anwendung haben sich die folgenden Größen und Materialien bewährt:

- **Kunststoff:** geschäumte PVC-Platte, 3 mm stark, geringes Gewicht
- **Aluminium:** stabiles Vollmaterial, 2 mm stark
- **Aluminium-Verbundplatten:** Aluminiumplatten (2 mm stark) mit Kunststoff (2 mm stark), geringeres Gewicht gegenüber Vollmaterial

Ausführung:	Größe: B x H in cm	Material:	Best.-Nr.:	Preis: EUR			P
				1	10	20	
① Hochformat ohne Logo	15,0 x 25,0	Kunststoff	45.S1800	17,50	9,00	7,50	
② Hochformat ohne Logo	40,0 x 60,0	Alu-Verbundplatte	50.S1802	70,00	55,00	44,00	
③ Hochformat mit Logo	40,0 x 60,0	Alu	52.S1803	120,00	60,00	50,00	

! Größere Stückzahlen, andere Größen oder Materialien auf Anfrage.

»» signsafety®
**PRODUKT-
TIPP**

Parkplatzschild

ab **146,00**



+ Wand- oder Bodenmontage

+ pulverlackiertes
Aluminium



Rückansicht
des Wandschildes



Parkplatzschilder als Wand- und Stellplatzschild

Die hochwertige Parkplatzbeschilderung von SignPlus® in Premiumqualität wird aus pulverlackiertem Aluminium gefertigt und nach Ihren Vorgaben mit Hochleistungsfolien individualisiert. Die Grundaussführung wird in blau nach RAL 5005 gefertigt. Zur Auswahl stehen dabei mehrere Varianten zur Wand- und Bodenmontage.

Ausführung:	Größe: B x H in cm	Best.-Nr.:	Preis: EUR	A
1 Wandmontage, gewölbt	30,0 x 30,0	MO 1902	146,00	
2 Wandmontage, gewölbt	45,0 x 45,0	MO 1907	180,00	
Wandmontage, plan	30,0 x 30,0	MO 2902	146,00	
Wandmontage, plan	45,0 x 45,0	MO 2907	180,00	
3 Aufstellpfosten, gewölbt	30,0 x 30,0	MO 1922	354,00	
Aufstellpfosten, gewölbt	45,0 x 45,0	MO 1927	382,00	
Aufstellpfosten, plan	30,0 x 30,0	MO 2922	354,00	
Aufstellpfosten, plan	45,0 x 45,0	MO 2927	382,00	



Größere Stückzahlen, andere Größen oder Materialien auf Anfrage!

Material: Die ersten zwei Ziffern der Bestellnummer beschreiben die Ausführung. Weitere Infos auf den den Seiten 4 und 5.

11. Aluminium, geprägt, mit kratzfester Einbrennlackierung
21. Weich-PVC-Folie, selbstklebend

51. Aluminium, hart, 0,56 bis 1,0 mm

52. Aluminium, polyesterbeschichtet, 2,0 mm stark

90. Spezialprodukt (Beschreibung beim Artikel)

Individuell gefertigtes Parkplatzschild mit Logo und Piktogramm aus Aluminium

Durch Kombischilder mit StVO-Symbolen und zusätzlichen Hinweistexten lassen sich Parkplatzsituationen prägnant und weithin sichtbar definieren.

Ausführung:	Größe: B x H in cm	Best.-Nr.:	Preis: EUR			P
			1	5	10	
1 Hochformat	25,0 x 40,0	52.S1900	90,00	60,00	40,00	
2 Hochformat	40,0 x 60,0	52.S1902	120,00	80,00	60,00	
Hochformat	60,0 x 90,0	52.S1909	160,00	110,00	80,00	

 Größere Stückzahlen, andere Größen
oder Materialien auf Anfrage!



mit Logo und individuellem Text

Individuell gefertigtes Parkplatzschild, im Nummernschild-Format

In Anlehnung an Kfz-Kennzeichen sind mit diesen Produkten Stellplatz-Zuordnungen klar definierbar.

Ausführung:	Größe: B x H in cm	Material:	Best.-Nr.:	Preis: EUR		P
				1	10	
1 Querformat	52,0 x 11,0	Alu, geprägt	11.S1904	21,40	16,70	
2 Querformat	52,0 x 11,0	Alu	51.S1905	75,00	27,50	

 Größere Stückzahlen, andere Größen
oder Materialien auf Anfrage!



geprägt, bis 20 Zeichen



mit Logo

Individuell gefertigter Parkausweis mit Firmenlogo oder Text nach Wahl

Mit verklebbaren und flexiblen Ausführungen von Parkausweisen können Parkberechtigungen sichtbar zugeteilt werden. Die Möglichkeit zur individuellen Beschriftung durch Faserschreiber ermöglicht eine nachträgliche Personalisierung der Produkte. Mindestbestellmenge: 50 Stück

Ausführung:	Größe: B x H in cm	Material:	Best.-Nr.:	Preis: EUR			P
				50	100	250	
1 Hochformat	7,0 x 12,0	Kunststoff	90.S1906	7,90	6,00	4,50	
2 Kreis	6,0 cm, rund	PVC-Folie	21.S1908	5,90	3,90	2,00	
Quadrat	6,0 x 6,0	PVC-Folie	21.S1907	5,90	3,90	2,00	

 Größere Stückzahlen, andere Größen
oder Materialien auf Anfrage!

3 Faserschreiber	Farbe	Best.-Nr.:	Preis: EUR per VE	B
Feinstrich	schwarz	90.7210	29,80	
Superfeinstrich	schwarz	90.7211	29,80	



mit Logo

3 Jahre UV-beständig



 Faserschreiber
in zwei Strichstärken,
VE = 5 Stück



+ graviert

+ gedruckt



SignPlus®

Eloxal-, Inventar-, Typen- und Maschinenschilder

Beispiele aus unserer Fertigung:



mit individuellem Logo

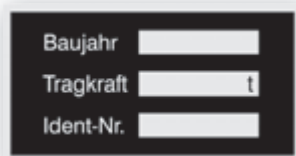

besonders widerstandsfähig

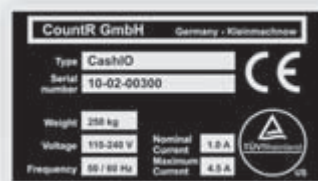
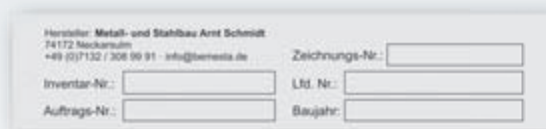



Eloxal-, Inventar-, Typen- und Maschinenschilder

Ihre Beschriftung für Härtefälle

Insbesondere die Beschriftung von Maschinen erfordert Produkte, welche dauerhaft gegen Öle, Fette und Lösungsmittel resistent sind.

SignPlus® bietet umfassende Lösungen für derartige Einsatzzwecke und fertigt diese nach individuellen Kundenanforderungen. Hierbei können neben Logos auch sämtliche gewünschte Daten, Symbole, Piktogramme oder Kurztexte verarbeitet werden.

Zur weiteren kundenspezifischen Individualisierung sind zahlreiche Ausstattungsmerkmale, wie abgerundete Ecken, selbstklebende Rückseite, Lochung oder auch fortlaufende Nummerierung möglich.

Das SignPlus®-Team hilft Ihnen gerne das richtige Produkt für Ihre Bedürfnisse herzustellen!

Wählen Sie aus unserem Angebot:



Individuell gefertigte Eloxal-, Inventar-, Typen- und Maschinenschilder aus Aluminium

Eloxal-Schilder sind besonders strapazierfähige Aluminiumschilder. In die offenen Poren der Eloxalschicht werden feinpigmentierte Farbstoffe per Sieb- oder Digitaldruck eingebracht. Durch einen Verdichtungsvorgang nach dem Druck schließen sich die Poren und die Farbpigmente sind „eingeschlossen“, deshalb sind Eloxal-Schilder wetter-, lösemittel- und temperaturbeständig sowie kratzfest und graffitiresistent.

Wir haben für Sie nachstehend gebräuchliche Größen (in einer Materialstärke von 1,0 mm) sowohl im Hoch- als auch im Querformat ausgewählt. Mindestbestellmenge 3 Stück.

Ausführung:	Größe: B x H in cm	Best.-Nr.:	Preis: EUR pro Stück			P
			3	20	100	
1 Hochformat	4,0 x 6,0	58.S2000	40,00	7,00	2,20	
3 Querformat	6,0 x 4,0	58.S2001	40,00	7,00	2,20	
Hochformat	5,0 x 7,5	58.S2002	40,00	7,00	2,20	
2 Querformat	7,5 x 5,0	58.S2003	40,00	7,00	2,20	
Querformat	9,0 x 6,0	58.S2004	44,00	8,50	2,40	
Querformat	11,0 x 5,0	58.S2005	44,00	8,50	2,40	



Größere Stückzahlen, andere Größen oder Materialien auf Anfrage!

Etiketten und Aufkleber



Produkt- und Werbeetiketten

ab Seite 272

Inventaretiketten

ab Seite 274

Sicherheitsetiketten

ab Seite 276

Prüfplaketten

ab Seite 278

QS-Etiketten

ab Seite 280

Codierungsetiketten

ab Seite 282

Einzelschriftzüge (Großformate)

ab Seite 284

Folienschriften

ab Seite 286

Nummerierung / Regalbeschriftung

ab Seite 288

Adressaufkleber fertigen wir für Sie individuell

Mit einem Adressaufkleber hinterlassen Sie alle Kontaktdaten, die Sie bekannt geben möchten.

Einfach und flexibel einsetzbar, überall da haftend, wo man sich später noch an Sie erinnern soll.

Aus permanent haftender, weißer PVC-Folie.

Adressaufkleber ab 100 Bogen

2,20

Individuell gefertigte Adressetiketten, mehrfarbig bedruckt P

Ausführung:	Größe: B x H in cm	Best.-Nr.:	Preis: EUR pro Bogen		
			10	50	100
Hochformat	3,0 x 4,0	21.S5000	9,00	2,80	2,20
1 Querformat	3,0 x 4,0	21.S5001	9,00	2,80	2,20

Größere Stückzahlen, andere Größen oder Materialien auf Anfrage!

- + ab 120 Stück lieferbar
- + „großer“ Werbeträger zum kleinen Preis
- + auf Bogen à 12 Stück

1





SignPlus®

Produkt- und Werbeetiketten

Beispiele aus unserer Fertigung:

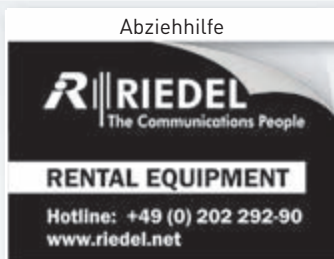

mit Abziehhilfe



Sonderformen

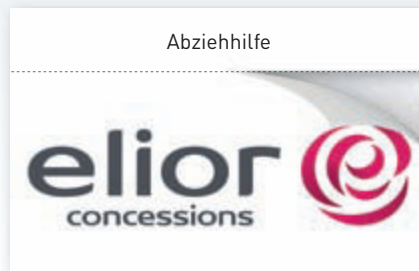

Hoch- oder Querformat

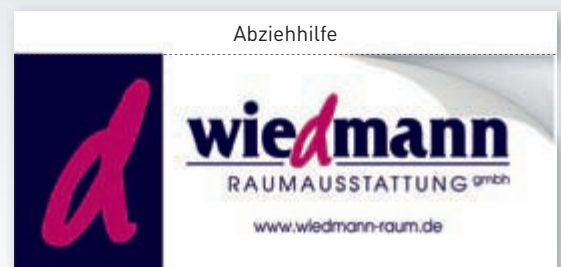

Farben und Logos

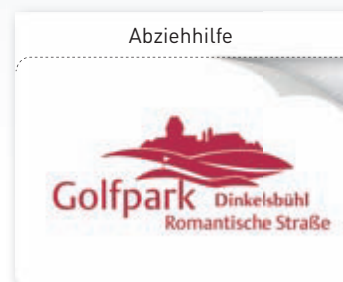

abgerundete Ecken

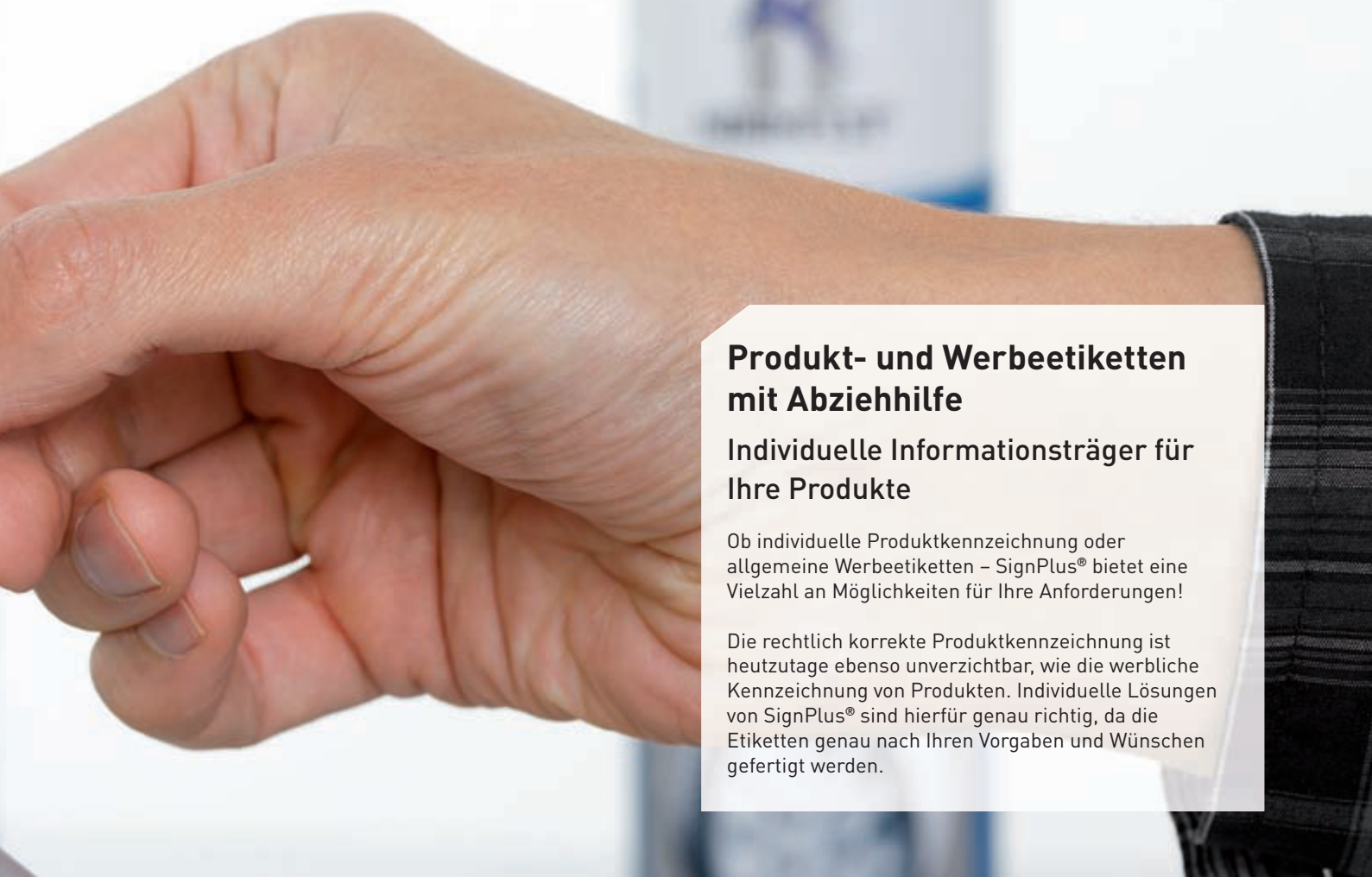

Produkt- und Werbeetiketten mit Abziehhilfe

Individuelle Informationsträger für Ihre Produkte

Ob individuelle Produktkennzeichnung oder allgemeine Werbeetiketten – SignPlus® bietet eine Vielzahl an Möglichkeiten für Ihre Anforderungen!

Die rechtlich korrekte Produktkennzeichnung ist heutzutage ebenso unverzichtbar, wie die werbliche Kennzeichnung von Produkten. Individuelle Lösungen von SignPlus® sind hierfür genau richtig, da die Etiketten genau nach Ihren Vorgaben und Wünschen gefertigt werden.

mit Abziehhilfe

Wählen Sie aus unserem Angebot:

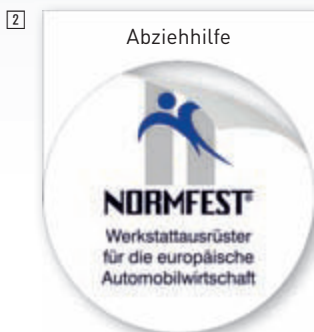

Individuell gefertigte Produkt- und Werbeetiketten aus PVC-Folie mit Abziehhilfe

Wir fertigen standardmäßig in 5 beliebigen Größen aus permanent haftender, weißer PVC-Folie – im Hoch- oder Querformat! Selbstverständlich erhalten Sie weitere Formate und Materialien für ihre Bedürfnisse auf Anfrage.

- Einfach zu verkleben, da mit Abziehhilfe
- mehrfarbig bedruckt
- Grundfarbe weiß

Mindestbestellmenge: 250 Stück

Ausführung:	Größe: B x H in cm	Material:	Best.-Nr.:	Preis: EUR			P
				250	500	2500	
3 Hochformat	3,0 x 5,0	PVC-Folie	21.55100	0,48	0,36	0,18	
Querformat	5,0 x 3,0	PVC-Folie	21.55101	0,48	0,36	0,18	
Hochformat	5,5 x 8,5	PVC-Folie	21.55102	0,52	0,38	0,19	
1 Querformat	8,5 x 5,5	PVC-Folie	21.55103	0,52	0,38	0,19	
Hochformat	7,0 x 10,0	PVC-Folie	21.55104	0,55	0,40	0,21	
Querformat	10,0 x 7,0	PVC-Folie	21.55105	0,55	0,40	0,21	
2 Kreis	Ø: 4,0 cm	PVC-Folie	21.55106	0,60	0,45	0,24	
Oval	6,0 x 4,0	PVC-Folie	21.55107	0,65	0,50	0,27	



Größere Stückzahlen, andere Größen
oder Materialien auf Anfrage!

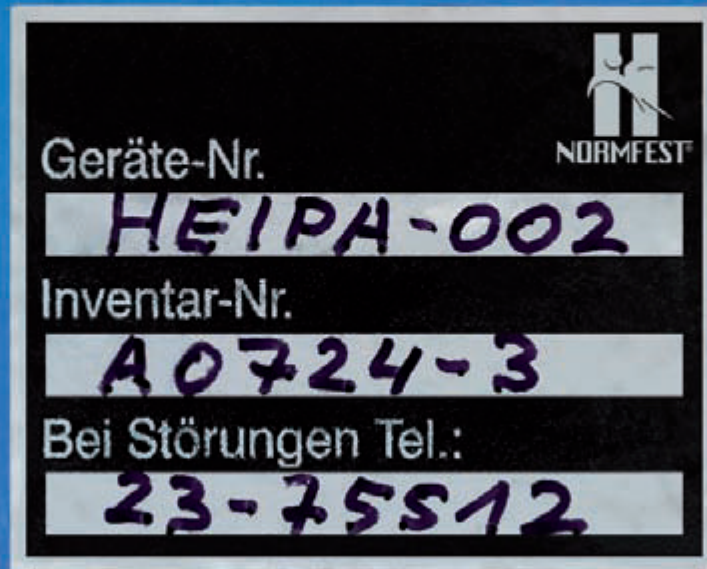

Inventaretiketten

Beispiele aus unserer Fertigung:

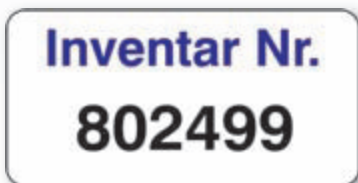
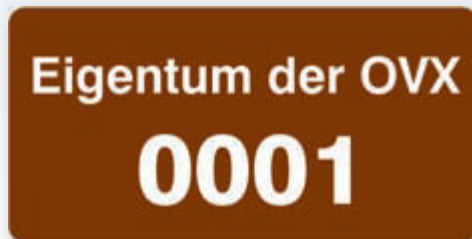
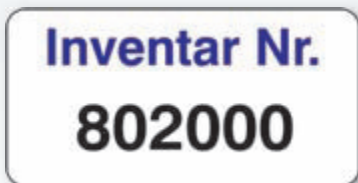

fortlaufende Nummerierung

Adress- und Kontaktdaten

Inventaretiketten

Für Ihre Sicherheit und Übersicht

Zuverlässige Inventarkennzeichnung beugt Diebstahl und Missbrauch vor, gewährleistet jedoch auch eine deutliche Verbesserung der Betriebsorganisation. Die umfassende Kennzeichnung von Anlagegütern ist als wesentlicher Teil der Inventarisierung unerlässlich und dient einer fehlerfreien und reibungslosen Inventur.

Immer mehr Unternehmen greifen hierbei auf individualisierte Produkte zurück, um die Inventarkennzeichnung neben einer fortlaufenden, ggf. individualisierten Nummerierung oder Codierung auch mit Unternehmensangaben, wie Logo, Adresse und Rufnummer zu versehen.

Selbstverständlich fertigt das SignPlus®-Team die Etiketten in Größe und Farbe ganz nach Kundenvorgaben an.

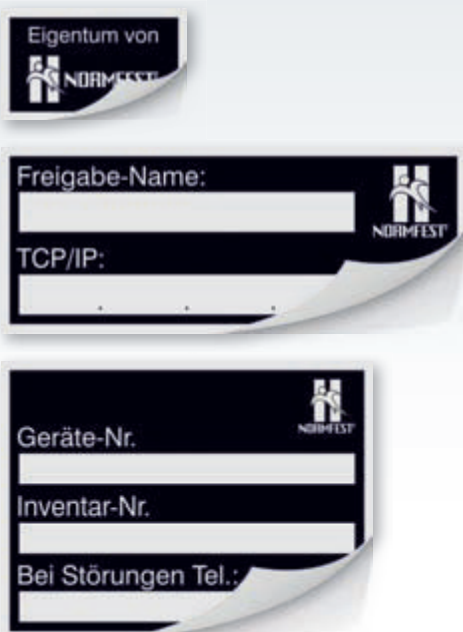

Individuell gefertigte Inventaretiketten

Wir fertigen für Sie in 3 verschiedenen Materialien für unterschiedlichste Anwendungsbedürfnisse:

- **Dokumentenfolie:** selbsterstörend bei Ablöseversuchen und für die nachträgliche Beschriftung hervorragend geeignet
- **Aluminiumfolie (silbermatt):** mit stark haftendem Kleber und nachträglich beschreibbar – Manipulationen sind deutlich erkennbar
- **Polyesterfolie:** extrem wärmebeständig (bis 130 °C) für den Dauereinsatz auf heißen Grundflächen



Preis: Aufgrund der sehr umfangreichen Fertigungsmöglichkeiten, fragen Sie bitte Ihren individuellen Bedarf bei uns an.

Anfrage: Bitte Angabe des Produktnamens: „Codierungsetiketten“.





SignPlus®

Sicherheitsetiketten

Beispiele aus unserer Fertigung:



abgerundete Ecken



Sonderformen



Manipulationsschutz durch VOID-Folie



mit Logo und fortlaufender Nummerierung



fortlaufende Nummerierung



Dokumentenfolie – selbstzerstörend bei Ablöseversuch



Sicherheitsetiketten

Für Schutz und Sicherheit

Sicherheitsetiketten bieten sicheren Schutz vor Manipulation, dem unberechtigten Öffnen von technischen Geräten und Behältern oder auch Warenfälschungen.

Hierbei stehen für unterschiedliche Anwendungsgebiete entsprechend geeignete Arten zur Verfügung. SignPlus® bietet Ihnen dementsprechend von VOID-Folie über Dokumentenfolie bis hin zu Siegeletiketten alle gängigen Produkte aus diesem Bereich.

Ihr SignPlus®-Team berät Sie gerne über die individuelle Erstellung ihrer Sicherheitsetiketten.

Individuell gefertigte Sicherheitsetiketten

Wir haben für Sie einige anwendungsübliche Größen vorbereitet – alle auf benutzerfreundlichem Bogen.

- **VOID-Folie:** Beim Abziehen erscheint der Schriftzug „VOID“ auf der Folie – einmal abgelöst, bleibt dieser Schriftzug immer zu erkennen.
- **Dokumentenfolie:** selbstzerstörend bei Ablöseversuchen. Für die nachträgliche Beschriftung hervorragend geeignet.



Preis: Aufgrund der sehr umfangreichen Fertigungsmöglichkeiten in 2 Materialtypen, fragen Sie bitte Ihren individuellen Bedarf bei uns an.

Anfrage: Bitte Angabe des Produktnamens: „Sicherheitsetiketten“.

1 5
10 Individuelles **ANGEBOT**
auf **ANFRAGE**



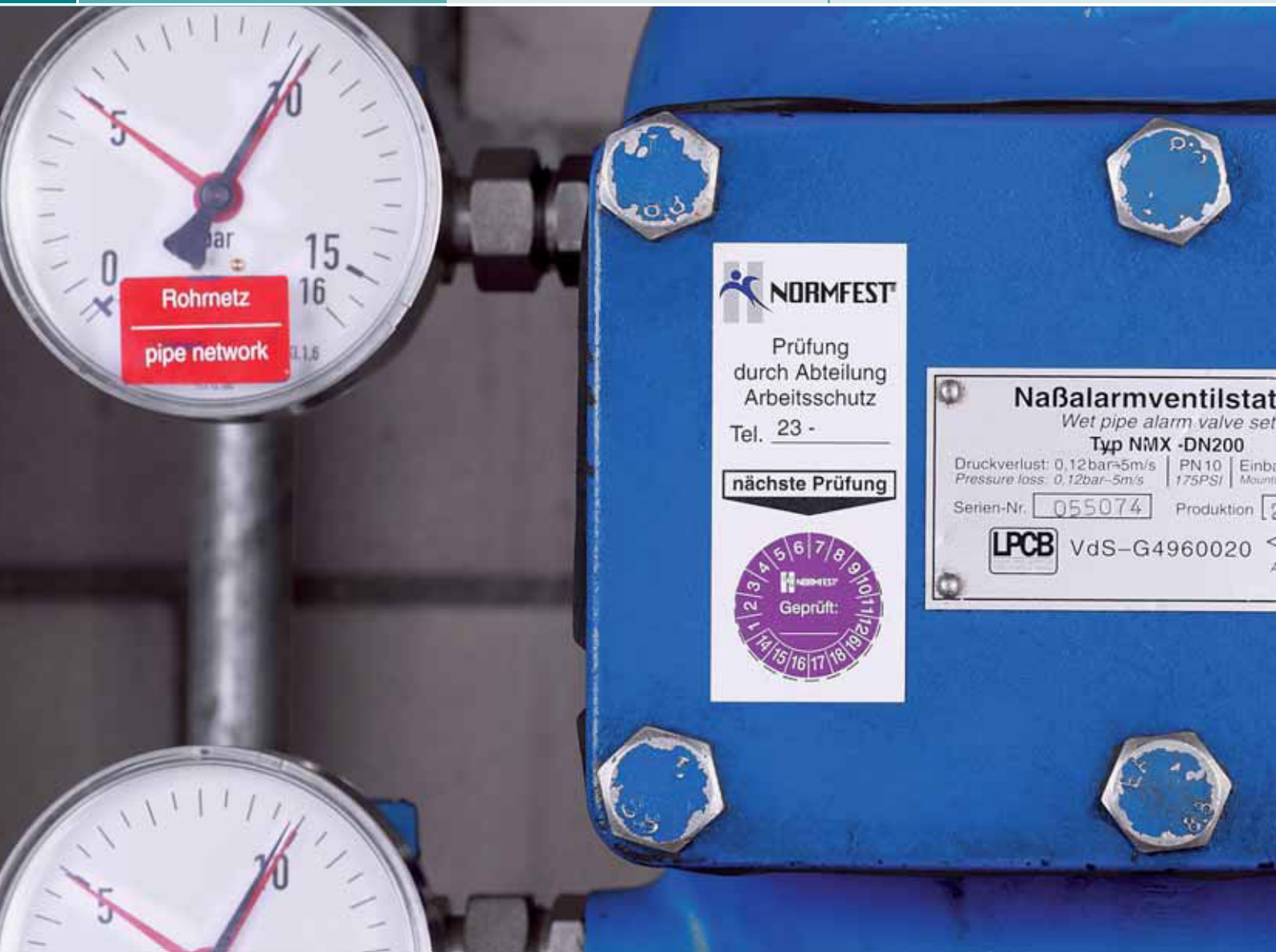

Ê SignPlus®

Prüfplaketten

Beispiele aus unserer Fertigung:



mit Selbsterstörungseffekt



in jeder Größe erhältlich



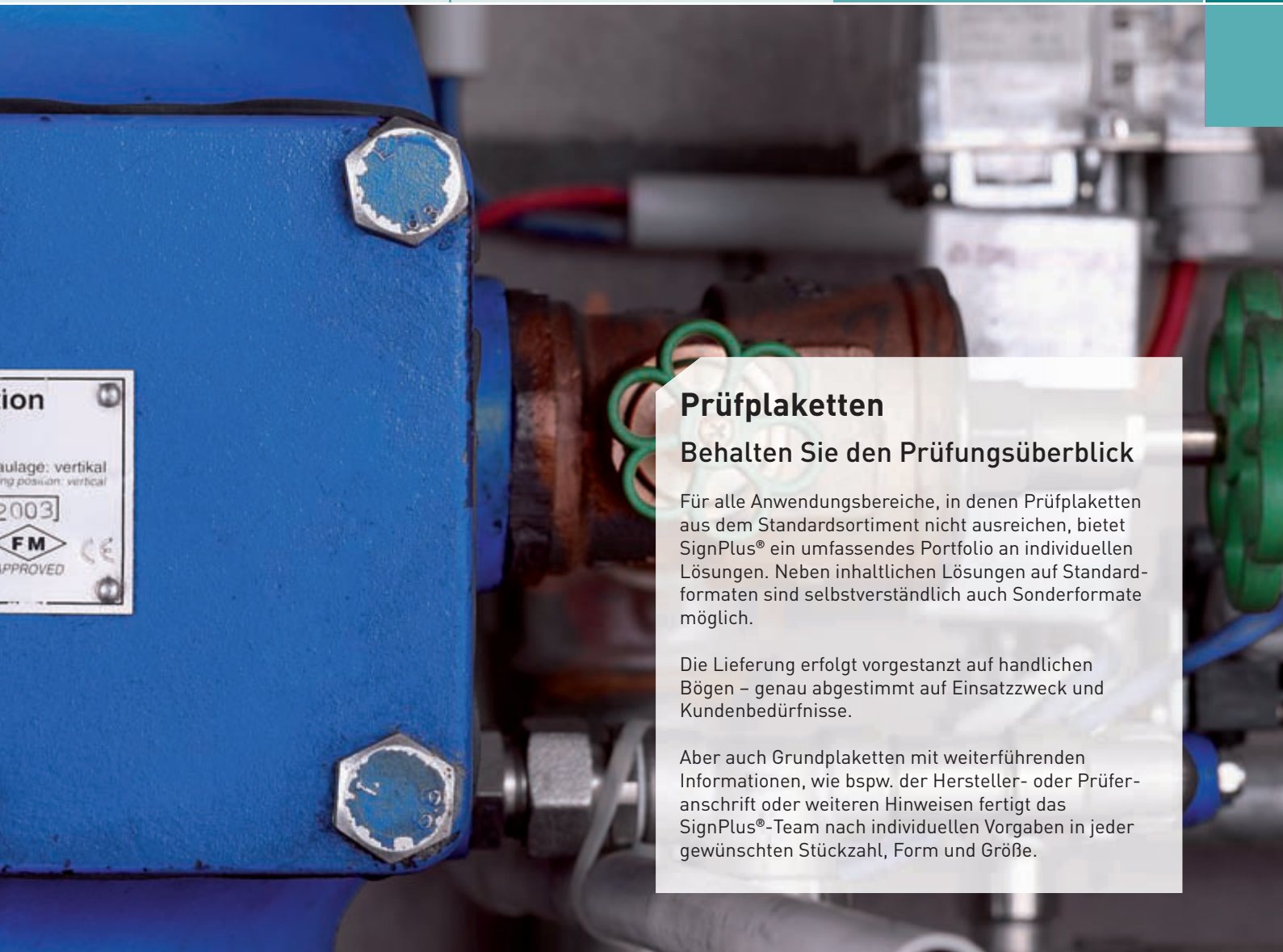

Prüfplaketten

Behalten Sie den Prüfungsüberblick

Für alle Anwendungsbereiche, in denen Prüfplaketten aus dem Standardsortiment nicht ausreichen, bietet SignPlus® ein umfassendes Portfolio an individuellen Lösungen. Neben inhaltlichen Lösungen auf Standardformaten sind selbstverständlich auch Sonderformate möglich.

Die Lieferung erfolgt vorgestanzt auf handlichen Bögen – genau abgestimmt auf Einsatzzweck und Kundenbedürfnisse.

Aber auch Grundplaketten mit weiterführenden Informationen, wie bspw. der Hersteller- oder Prüferanschrift oder weiteren Hinweisen fertigt das SignPlus®-Team nach individuellen Vorgaben in jeder gewünschten Stückzahl, Form und Größe.

Wählen Sie aus unserem Angebot:

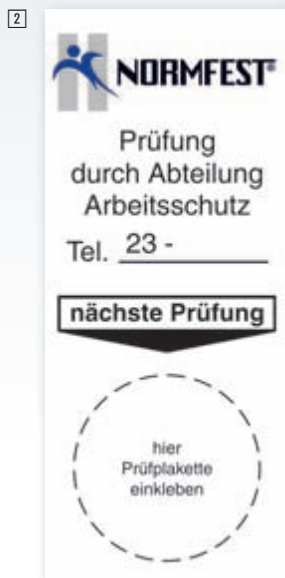

Individuell gefertigte Prüfplaketten

Bei SignPlus® erhalten Sie Prüfplaketten aus Dokumentenfolie mit einem „Selbsterstörungseffekt“.

Durch einen speziellen Acrylatkleber kann das Etikett (wenn es einmal verklebt ist) nur noch in kleinen Stückchen besonders schwer entfernt werden. Eine Übertragung dieses Prüfetiketts auf andere Gegenstände ist somit ausgeschlossen.

Wir haben nachfolgend die 4 gebräuchlichsten Größen sowie eine für 3,0 cm Prüfplaketten passende Grundplakette aus permanent haftender PVC-Folie als Standard vorbereitet.

Größe:	Material:	Nutzen pro Bogen:	Best.-Nr.:	Preis: EUR pro Bogen			P
				10	50	100	
Ø 1,5 cm	Dokumentenfolie	40 Stück	25.55400	32,00	9,00	7,90	
1 Ø 2,0 cm	Dokumentenfolie	28 Stück	25.55401	29,00	7,50	6,20	
Ø 3,0 cm	Dokumentenfolie	15 Stück	25.55402	24,00	5,00	4,20	
Ø 4,0 cm	Dokumentenfolie	8 Stück	25.55403	23,00	4,50	4,00	
2 Grundplakette 4,0 x 9,5 cm	PVC-Folie	4 Stück	21.55404	12,00	3,20	1,90	



Größere Stückzahlen, andere Größen und Materialien auf Anfrage!



SignPlus®

QS-Etiketten

Beispiele aus unserer Fertigung:



Sonderformen



mit Barcode



mit Logo und Grafik



Farbe nach Wunsch

Material: Die ersten zwei Ziffern der Bestellnummer beschreiben die Ausführung. Weitere Infos auf den Seiten 4 und 5.
21. Weich-PVC-Folie, selbstklebend



QS-Etiketten

Optimale Qualitätssicherung beginnt mit der Kennzeichnung

Als zentrales Thema eines jeden Unternehmens bedarf die Qualitätssicherung auch entsprechender Hilfsmittel im Bereich der Kennzeichnung. Nur so können Übersicht und Ordnung gewährleistet und unterschiedliche Qualitätsstufen von Produkten nachvollziehbar und deutlich ersichtlich gekennzeichnet werden.

QS-Etiketten können hierzu in Form, Text und Grafik auf die spezifischen Bedürfnisse Ihres Unternehmens angepasst werden.

Wählen Sie aus unserem Angebot:



Individuell gefertigte QS-Etiketten

Bei SignPlus erhalten Sie QS-Etiketten in zwei verschiedenen Folienqualitäten: **permanent und non-permanent haftend.**

Letztere haben den Vorteil der leichten Ablösbarkeit nach einer stattgefundenen QS-Prüfung, wenn sich der Fertigungszustand des zu prüfenden Gegenstandes ändert.

Beide Folientypen sind nachträglich beschreibbar.

Größe: B x H in cm	Material:	Nutzen	Best.- Nr.:	Preis: EUR/Bogen			P
				100	250	500	
1 Querformat: 4,0 x 3,0	permanent	12 Stück auf Bogen	21.S5500	2,40	1,80	1,20	
2 rund: 4,0 cm	permanent	8 Stück auf Bogen	21.S5501	2,40	1,80	1,20	
3 achteckig: 4,0 cm	permanent	8 Stück auf Bogen	21.S5502	2,40	1,80	1,20	
Querformat: 4,0 x 3,0	non-permanent	12 Stück auf Bogen	21.S5503	2,40	1,80	1,20	
4 rund: 4,0 cm	non-permanent	8 Stück auf Bogen	21.S5504	2,40	1,80	1,20	
achteckig: 4,0 cm	non-permanent	8 Stück auf Bogen	21.S5505	2,40	1,80	1,20	



Größere Stückzahlen, andere Größen und Materialien auf Anfrage!



SignPlus®

Codierungsetiketten

Beispiele aus unserer Fertigung:



mit fortlaufender Nummerierung



mit Logo, Barcode und fortlaufender Nummerierung



Grundplakette

Codierungsetiketten

Unerlässlich für die EDV-gestützte Identifikation

Die IT-Unterstützung von Produktionsprozessen und moderne Logistik stellen immer häufiger vielfältige Ansprüche an entsprechende Codierungsetiketten. Von einfachen Barcodes bis zu komplexen QR-Labels ist SignPlus® kompetenter Ansprechpartner für die Fertigung unterschiedlichster Etikettenlösungen.

Durch moderne Produktionsverfahren und Hochleistungsmaterialien können schnell und effizient hochqualitative und belastbare Codierungsetiketten für alle Anwendungsgebiete im Unternehmen hergestellt werden.

Individuell gefertigte Codierungsetiketten

Sie erhalten bei SignPlus® standardmäßig Codierungsetiketten in drei Materialqualitäten:

Für den Außenbereich

- aus weißer Polyester-Folie mit mattem Schutzlaminat

Für den Innenbereich

- aus weißer Polyethylen-Folie mit mattem Schutzlaminat
- aus weißem Haftpapier in matter Qualität, ideal zur Kennzeichnung von Dokumenten

Bitte stellen Sie uns bei Auftragserteilung neben Ihren Texten und Logos auch die Bezeichnung des zu verwendenden Barcodes (z.B.: Code 39 oder ITF – Interleaved 2 of 5 etc.) und des Nummernkreises (z.B. 1501 – 2000) zur Verfügung.



Preis: Aufgrund der sehr umfangreichen Fertigungsmöglichkeiten, fragen Sie bitte Ihren individuellen Bedarf bei uns an.

Anfrage: Bitte Angabe des Produktnamens: „Codierungsetiketten“.



Einzelschriftzüge (Großformate)

Folgende Möglichkeiten stehen Ihnen zur Verfügung:

Farben

Dies ist nur eine Auswahl unserer Farbmöglichkeiten. Weitere Farben sowie Effekt-Folien erhalten Sie auf Anfrage.



Farb-Nr. 215



210



220



232



241



244



261



264



250



251

Schriften

Dies sind unsere Standardschriften. Natürlich können auch Ihre Hausschriften verarbeitet werden.

Helvetica / Verdana / Calibri
Times / *BrushScript* / Arial

Piktogramme

Dies ist eine Auswahl unserer Piktogramme. Weitere Piktogramme sowie von Ihnen gestellte Skizzen können wir zu Folienschriften verarbeiten.

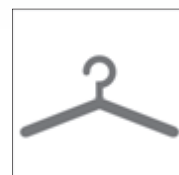
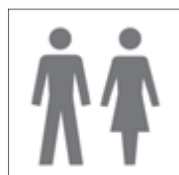

Einzelchriftzüge (Großformate)

Für den Großeinsatz

Ideal für eine wirkungsvolle Werbung auf allen glatten Flächen im Innen- und Außenbereich.

Neben den klassischen Anwendungen auf Schau- fenstern oder Kraftfahrzeugen lassen sich die Folienschriften auch ideal als komplette Einzel- schilder auf vielen Trägermaterialien verarbeiten.



Individuelles **ANGEBOT**
auf **ANFRAGE**

Einfache Montage der Einzelchriftzüge:

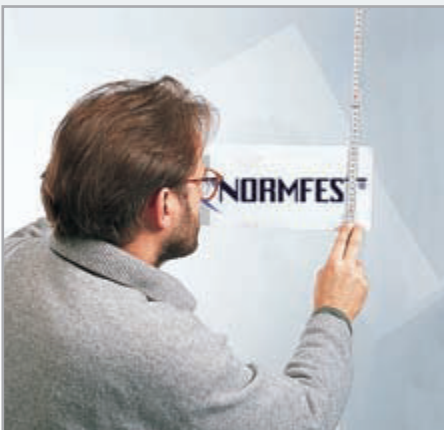

Schritt 1:

Die zu beschriftende Fläche muss sauber und fettfrei sein. Messen, dann Schriftzug fixieren.



Schritt 2:

Trägerpapier entfernen, Schriftzug auf- kleben und mit einem RakeL andrücken.



Schritt 3:

Übertragungsfolie entfernen – fertig!

 SignPlus®

Anwendungsbeispiele für Folienschriften



Glasdekorfolie

Die Glasdekorfolie mit ihrer matten, eleganten Oberfläche, einer guten Lichtdurchlässigkeit und einer Anmutung von geschliffenen, geätzten oder sandgestrahlten Oberflächen bietet vielfältigste Gestaltungsmöglichkeiten – auf Glastüren, Raumtrennwänden, Glaswänden in Konferenzräumen und Korridoren. Zur Abgrenzung bei vertraulichen Geschäften oder zu Sicherheitszwecken z.B. in öffentlichen Gebäuden, Krankenhäusern oder Laboren. Alle Folien sind hierbei für den Innen- und Außeneinsatz geeignet.



Preis: Aufgrund der sehr umfangreichen Fertigungsmöglichkeiten, fragen Sie bitte Ihren individuellen Bedarf bei uns an.
Anfrage: Bitte Angabe des Produktnamens: „Folienschriften“.

Wir helfen Ihnen gerne weiter.

Schaufensterbeschriftungen / Werbetexte

Beschriftungen aus konturgeschnittenen Einzel-
elementen sind in der Werbung nicht mehr
wegzudenken. Eine kostengünstige und flexible
Methode, um Informationen an Kunden zu
übermitteln oder neue Kunden zu gewinnen.

Mit einer Vielzahl an Gestaltungsmöglichkeiten,
an der richtigen Stelle platziert, wertet die
Folienbeschriftung die Präsentationsfläche oder
die Ladengestaltung auf.



Preis: Aufgrund der sehr umfangreichen
Fertigungsmöglichkeiten, fragen Sie bitte
Ihren individuellen Bedarf bei uns an.
Anfrage: Bitte Angabe des Produktnamens:
„Schaufensterbeschriftungen / Werbetexte“.



**Büro- und Praxisbeschriftungen /
Hinweistexte**

Folienbeschriftungen bieten die Möglichkeit
kurz- sowie langfristig Informationen optimal zu
transportieren. Sei es durch Schlagwörter oder
durch Piktogramme.

Der Kreativität sind dabei fast keine Grenzen
gesetzt. Mit einer großen Auswahl an Folienfarben
lässt sich auch optisch anspruchsvolles Design
umsetzen.



Preis: Aufgrund der sehr umfangreichen
Fertigungsmöglichkeiten, fragen Sie bitte
Ihren individuellen Bedarf bei uns an.
Anfrage: Bitte Angabe des Produktnamens:
„Büro- und Praxisbeschriftungen /
Hinweistexte“.



Fahrzeugbeschriftungen / Magnetfolie

Magnetfolie für Kraftfahrzeuge ist ideal für die
kurz- und mittelfristige Beschriftung. Die Magnet-
folie mit einem Seitenmaß in einer Höhe oder Breite
bis 60,0 cm wird mittels Folienbeschriftung oder
Direktdruck individuell für Sie beschriftet.



Montage nur auf glatten
Metallflächen möglich!



Preis: Aufgrund der sehr umfangreichen
Fertigungsmöglichkeiten, fragen Sie bitte
Ihren individuellen Bedarf bei uns an.
Anfrage: Bitte Angabe des Produktnamens:
„Fahrzeugbeschriftungen / Magnetfolie“.





Nummerierungen / Regalbeschriftungen

Beispiele aus unserer Fertigung:



mit Nummerierung, Text und/oder Logo



mit Richtungspfeilen



mit mehrfarbigen Texten



mit Barcode



Nummerierungen / Regalbeschriftungen Für Ordnung und Übersicht im Lager

Weithin sichtbare Regalbeschriftung oder Lagerplatzkennzeichnung – SignPlus® bietet Ihnen ein breites Spektrum unterschiedlicher Produkte. Wählen Sie Einzelziffern oder Ziffernfolgen ganz nach Ihren individuellen Bedürfnissen aus und gewährleisten Sie so für jeden Fall die richtige Kennzeichnung.

Individuell gefertigte Nummerierungen / Regalbeschriftungen

Wir fertigen Nummerierungen für Sie aus 2 verschiedenen Materialien: aus permanent haftender PVC-Folie zur dauerhaften Verklebung oder aus Magnetfolie. Letztere haftet ohne Kleber auf allen Stahl- und Blechteilen wie z.B. auf Regalen, Schränken etc. und lässt sich mühelos entfernen und erneut anbringen.

In Abhängigkeit von Kundenwunsch und Anwendungsart fertigen wir anderweitige Regalbeschriftungen hingegen aus Aluminiumverbundmaterial oder PVC.

Preis: Bitte fragen Sie Ihren individuellen Bedarf je nach Einsatzzweck an. Sie erhalten umgehend ein leistungsgerechtes Angebot.

Anfrage: Bitte Angabe des Produktnamens: „Nummerierungen / Regalbeschriftungen“.

BELASTUNGSWARNHINWEIS	
Regalhöhe (oberste Auflage):	
Regaltiefe:	
Anzahl Lagerböden:	
(H) Trägerabstand:	
(h) Höhe bis zur ersten Trägerbohle:	
Ebene:	<p>Belastungsgrenzen sind zu beachten. Überlastung führt zu Beschädigung des Regals und Gefahr von Verletzungen.</p>
Lichte Feldweite:	<p>Überlastung führt zu Beschädigung des Regals und Gefahr von Verletzungen.</p>
Max. Fachlast:	<p>Überlastung führt zu Beschädigung des Regals und Gefahr von Verletzungen.</p>

**Individuelles ANGEBOT
auf ANFRAGE**

Vorgaben für die Datenübergabe

(Stand Januar 2014, Kurzfassung)

Bei SignPlus® haben Sie selbstverständlich die Möglichkeit, vorbereitete Daten für die Gestaltung und Ausführung Ihres Wunschprojektes an unsere Fertigung zu übermitteln. Damit alle von Ihnen vorbereiteten Daten / Dateien auch ohne Hindernisse direkt verarbeitet werden können, verfahren Sie bitte nach den folgenden Informationen:

- Speichermedien: CD, DVD, USB-Stick oder SD-Karte. Dabei werden eingesandte Datenträger aufgrund der Vielzahl von Aufträgen nicht archiviert oder an Sie zurückgesandt.
- Eine Datenübertragung per E-Mail ist grundsätzlich möglich. Bitte sprechen Sie die erforderlichen Details mit uns ab.
- Bitte prüfen Sie zunächst, ob Ihr Datenformat den in der Tabelle mit ✓ gekennzeichneten Optionen entspricht.
- Grundsätzlich gilt: Texte in Kurven / Zeichenwege umwandeln!
- Dateien aus PowerPoint, QuarkXpress, Word, PageMaker können nicht zur Produktion verwendet werden!

Datenquelle:

Offene Dateien aus folgenden Programmen	DOS	MAC
Corel Draw X5 (.cdr), oder niedriger	✓	✓
Adobe Illustrator CS6 (.ai), oder niedriger	✓	✓
Adobe Indesign CS6 (.indd), oder niedriger	✓	✓
Vector.eps aus allen oben genannten Programmen	✓	✓
Adobe Photoshop CS6 (.psd), oder niedriger	✓	✓

Je nach Fertigungstechnik gelten für den Aufbau von Datenstrukturen folgende Besonderheiten:

	Siebdruck	LogoText	Gravur	Digitaldruck
Schrift in Kurven	✓	✓	✓	✓
Raster	✓*	—	—	✓
s/w-.tif **	✓	—	—	✓
4-farb-.tif **	—	—	—	✓
.jpg/.bmp **	—	—	—	✓
.pdf ***	—	—	—	✓
fortlaufende Nummerierung und Barcode	—	—	—	✓

*) maximal 28er-Raster mit Verläufen von 20% – 80%

**) Maßstab 1 : 1, 300 dpi-Auflösung

***) Maßstab 1 : 1, 2400 dpi-Auflösung

Häufig gestellte Kundenfragen

Wie viele Schilder muss ich für meine individuelle Lösung bestellen? Gibt es Mindestbestellmengen?

Wir fertigen und liefern ab 1 Stück. Für größere Mengen bieten wir Ihnen natürlich kostengünstigere Staffelpreise. Mit Ihnen zusammen suchen wir vorteilhafte Stückzahlen aus.

Kann unser Firmenlogo mitgedruckt werden?

Neben Texten, Piktogrammen und Sonderzeichen in allen gängigen Sprachen verwenden wir natürlich auch gerne Ihre Logos zur individuellen Gestaltung. Optimal sind hierbei produktionssichere Druckdaten. Im Zweifel helfen wir Ihnen gerne weiter.

Wir benötigen ein Schild für einen speziellen Einsatzzweck bzw. in einer bestimmten Größe. Können Sie uns helfen?

Nennen Sie uns den Einsatzzweck oder den Inhalt des Schildes und teilen Sie uns die gewünschte Größe mit. Weitere Angaben zur Anbringung bzw. Montage erleichtern die Materialauswahl. Mit diesen Angaben können wir ein entsprechendes Produkt anbieten.

Durch unsere langjährige Erfahrung liefern wir Schilder in einem Stück bis zur Abmessung von ca. 200 x 100 cm. Größere Formate setzen sich dann, je nach Motiv und Abmessung, aus mehreren Einzelteilen zusammen.

Wie lange beträgt die Lieferzeit?

Bei klaren Vorgaben oder Ihrer Druckfreigabe liefern wir Ihre individuelle Sonderanfertigung innerhalb von 3 Werktagen aus.

Wir haben einen Entwurf in einem Office-Programm erstellt. Können Sie damit ein gutes Druckergebnis erzielen?

Lassen Sie unseren Sachbearbeitern Ihre vorhandenen Daten zukommen. Nach Daten-/Vorlagenprüfung werden wir die weiteren Details persönlich mit Ihnen besprechen.

Sind alle anfallenden Kosten im Endpreis enthalten?

Unser Angebot schließt Nebenkosten wie Druckvorlagen und Werkzeugkosten ein. Die Gestaltung Ihrer individuellen Schilder und Aufkleber übernehmen wir für Sie. Sie liefern uns nur entsprechende Dateien / Vorlagen bei Verwendung Ihres Firmen-/Unternehmenslogos oder speziellen Zeichnungen.

Wie befestige ich mein Schild bzw. meine Folie?

Sowohl für die Schildermontage als auch für die Verklebung von Folien bietet Ihnen unser Sortiment vielfältige Produkte und Möglichkeiten.

Haben die Schilder bereits Bohrungen für die Befestigung?

Standardmäßig sind unsere Schilder (außer die Praxisschilder aus Acryl- oder Einscheiben-Sicherheits-Glas [ESG]) nicht gebohrt. Geben Sie bei Ihrer Bestellung einfach an, wo Sie die Bohrungen für Ihr Schild benötigen und die Löcher werden in unserer Produktion mit gefertigt.

Anfrageformular Individuelle Kennzeichnungen

<p>1 Produkt</p> <p>Artikelnummer _____</p> <p>oder Produkt wählen</p> <table border="0"> <tr> <td style="vertical-align: top;"> <p>Schilder</p> <p><input type="checkbox"/> Firmen-/Werbeschild</p> <p><input type="checkbox"/> Wegweiser</p> <p><input type="checkbox"/> Praxisschild</p> <p><input type="checkbox"/> Hinweisschild</p> <p><input type="checkbox"/> Parkplatzschild</p> <p><input type="checkbox"/> Eloxal-, Inventar-, Typen- und Eloxal-schilder</p> </td> <td style="vertical-align: top;"> <p>Etiketten/Aufkleber</p> <p><input type="checkbox"/> Produkt- /Werbeetiketten</p> <p><input type="checkbox"/> Inventaretiketten</p> <p><input type="checkbox"/> Sicherheitsetiketten</p> <p><input type="checkbox"/> Prüfplaketten</p> <p><input type="checkbox"/> QS-Etiketten</p> <p><input type="checkbox"/> Codierungsetiketten</p> <p><input type="checkbox"/> Einzelschriftzüge/ Folienschriften</p> <p><input type="checkbox"/> Nummerierung/ Regalbeschriftung</p> </td> </tr> </table> <p>Sonstige Bezeichnung: _____</p>	<p>Schilder</p> <p><input type="checkbox"/> Firmen-/Werbeschild</p> <p><input type="checkbox"/> Wegweiser</p> <p><input type="checkbox"/> Praxisschild</p> <p><input type="checkbox"/> Hinweisschild</p> <p><input type="checkbox"/> Parkplatzschild</p> <p><input type="checkbox"/> Eloxal-, Inventar-, Typen- und Eloxal-schilder</p>	<p>Etiketten/Aufkleber</p> <p><input type="checkbox"/> Produkt- /Werbeetiketten</p> <p><input type="checkbox"/> Inventaretiketten</p> <p><input type="checkbox"/> Sicherheitsetiketten</p> <p><input type="checkbox"/> Prüfplaketten</p> <p><input type="checkbox"/> QS-Etiketten</p> <p><input type="checkbox"/> Codierungsetiketten</p> <p><input type="checkbox"/> Einzelschriftzüge/ Folienschriften</p> <p><input type="checkbox"/> Nummerierung/ Regalbeschriftung</p>	<p>2 Menge/Einheit</p> <p>_____</p> <p>3 Material</p> <p>_____</p> <p>4 Form</p> <p>Rechteck (Breite x Höhe in cm): _____</p> <p>Dreieck (Schenkellänge in cm): _____</p> <p>Kreis (Durchmesser in cm): _____</p> <p>Sonderform (Breite x Höhe in cm): _____</p> <p>5 Text</p> <p>_____</p>
<p>Schilder</p> <p><input type="checkbox"/> Firmen-/Werbeschild</p> <p><input type="checkbox"/> Wegweiser</p> <p><input type="checkbox"/> Praxisschild</p> <p><input type="checkbox"/> Hinweisschild</p> <p><input type="checkbox"/> Parkplatzschild</p> <p><input type="checkbox"/> Eloxal-, Inventar-, Typen- und Eloxal-schilder</p>	<p>Etiketten/Aufkleber</p> <p><input type="checkbox"/> Produkt- /Werbeetiketten</p> <p><input type="checkbox"/> Inventaretiketten</p> <p><input type="checkbox"/> Sicherheitsetiketten</p> <p><input type="checkbox"/> Prüfplaketten</p> <p><input type="checkbox"/> QS-Etiketten</p> <p><input type="checkbox"/> Codierungsetiketten</p> <p><input type="checkbox"/> Einzelschriftzüge/ Folienschriften</p> <p><input type="checkbox"/> Nummerierung/ Regalbeschriftung</p>		

6 Farbwahl

	weiß	schwarz	gelb	blau	rot	grün	orange
Grundfarbe	<input type="checkbox"/>	<input type="checkbox"/>	<input type="checkbox"/>	<input type="checkbox"/>	<input type="checkbox"/>	<input type="checkbox"/>	<input type="checkbox"/>
Schriftfarbe	<input type="checkbox"/>	<input type="checkbox"/>	<input type="checkbox"/>	<input type="checkbox"/>	<input type="checkbox"/>	<input type="checkbox"/>	<input type="checkbox"/>
Randfarbe <input type="checkbox"/> keine	<input type="checkbox"/>	<input type="checkbox"/>	<input type="checkbox"/>	<input type="checkbox"/>	<input type="checkbox"/>	<input type="checkbox"/>	<input type="checkbox"/>

7 Extras

Bohrungen, Anzahl: _____ Ecken abgerundet selbstklebend mit Schutzlaminat

Sonstiges

Unser Angebot gilt ausschließlich für Unternehmen, Selbstständige und Gewerbetreibende.

Absender

Firma _____

Kunden-Nr.:

Ansprechpartner/in _____

Straße _____

PLZ/Ort _____

Telefon _____ Telefax _____

E-Mail _____

Datum _____

Unterschrift/Firmenstempel _____



Leiten und Orientieren



Erstklassiger Service für Ihre perfekte Kennzeichnung

Qualität

In unserem Sortiment finden Sie ausschließlich hochwertig verarbeitete Qualitätsprodukte aus ausgewählten Materialien.



**PROJEKTRABATT für
GRÖßERE MENGEN**
auf Anfrage

DesignService

Unser SignSystems®-DesignService unterstützt Sie gern bei der Konzeption Ihres einheitlichen Leit- und Orientierungssystems. Ein individuelles Angebot erstellen wir Ihnen gern.

Fachberatung

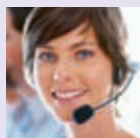

Haben Sie Fragen zu unseren SignSystems®-Serien oder benötigen Sie Unterstützung bei der Auswahl der richtigen Produkte?

Rufen Sie gleich an!



ab **11,00**
Produktbeschreibung
ab Seite 339



ab **62,90**
Produktbeschreibung
ab Seite 319

Markenqualität

SignSystems®

Die Marke SignSystems® zeichnet sich durch hochwertige Informationsträger für eine anspruchsvolle Gebäudekennzeichnung im Innen- und Außenbereich aus. Sie finden in unserem Sortiment eine Vielzahl unterschiedlicher Design-Linien in Verbindung mit zahlreichen Materialien, wie Glas, Aluminium, Kunststoff oder Edelstahl, die für jeden Einsatz die bestmögliche Lösung bieten.

Inhalt

Allgemeine Informationen	294
Feinpapiere, Folien und Beschriftungssoftware	297
Kunststoff Abdeckung	
LITE/LITE SECURE	298
CHANGE	300
NEW AGE	302
ALUMINO	306
LINEA I	308
MESSENGER X	310
PACIFIC X	312
OCEAN	314
ATLANTIC	318
SIGNCODE	322
CLICKSIGN/VARIO SIGN	324
Glas Abdeckung	
CRISTALLO	326
CLEAR	332
FRAME	336
CRISTALLO SAFE/BOX	338
Befestigungselemente	
SIGNCONNECTIONS	340
Piktogramme	
PHOS	342
STEELÓ	344
Außenbereich	
MONOLITHEN BASIC	346
MODULEX GLOBAL SIGNFAMILY	348
COMPASS/PARKPLATZ	350
Leitpfosten	
GANGWAY	352

SignSystems® Hochwertige Tür- und Gebäudekennzeichnungen

Bei nahezu allen SignSystems®-Serien erlauben wir Ihnen größtmögliche Flexibilität bei der Gestaltung Ihrer Gebäudebeschilderung. Ob Sie Ihre Besucher mit Infotafeln, Fahnen-schildern oder von der Decke abgehängten Schildern durch Ihr Gebäude leiten möchten – der Gestaltungsfreiheit sind keine

Grenzen gesetzt. Der untenstehenden Tabelle können Sie entnehmen, welche Schildertypen wir Ihnen zu den einzelnen Serien anbieten. Auch die Spezialisten von SignSystems® beraten Sie gern und unterstützen Sie bei der Realisierung Ihrer Wünsche.













Türschild CLICK SIGN



Türschild CHANGE

SignSystems®-Serien im Überblick

SignSystems®											
	Tür-schilder	Firmen-schilder	Fahnen-schilder	Infotafeln/Weg-weiser	Infoleiste Decke	Infoleiste Wand	Tisch-aufsteller	Boden-aufstel-ler/Stelen	Namens-schilder	Frei-/Besetzt-Anzeige	ver-schließ-bar
ALUMINO	•			•				•		•	
ATLANTIC	•		•	•			•	•		•	
BOX	•										
CHANGE	•			•						•	
CLEAR	•		•	•			•				•
CRISTALLO	•	•	•	•	•	•	•			•	•
CRISTALLO SAFE	•	•								•	•
FRAME	•			•			•				
KING								•			
LINEA I	•			•							
LITE	•			•							
LITE SECURE	•			•				•			•
NEW AGE	•		•	•	•		•	•		•	
OCEAN	•		•	•	•	•	•	•	•	•	
VARIO SIGN	•										
CLICK SIGN	•										
SIGN CODE	•		•								•
PACIFIC X	•		•	•			•				
MESSENGER X	•		•	•			•				



Beispiel:
Türschild LITE
ab Seite 298

	Abdeckung	Halter/Rahmen
LITE	Kunststoff	Edelstahl
LITE SECURE	Kunststoff	Edelstahl
CHANGE	Kunststoff	Edelstahl



Beispiel:
Türschild CRISTALLO
ab Seite 326

	Abdeckung	Halter/Rahmen
CRISTALLO	Glas	Edelstahl
CRISTALLO SAFE	Glas	Edelstahl



Beispiel:
Türschild NEW AGE
ab Seite 302

	Abdeckung	Halter/Rahmen
NEW AGE	Kunststoff	Aluminium
ALUMINO	Kunststoff	Aluminium
LINEA I	Kunststoff	Aluminium
MESSENGER X	Kunststoff	Aluminium
PACIFIC X	Kunststoff	Aluminium



Beispiel:
Türschild CLEAR
ab Seite 332

	Abdeckung	Halter/Rahmen
CLEAR	Glas	Aluminium
FRAME	Glas	Aluminium



Beispiel:
Türschild OCEAN
ab Seite 314

	Abdeckung	Halter/Rahmen
OCEAN	Kunststoff	Kunststoff
ATLANTIC	Kunststoff	Kunststoff
SIGNCODE	Kunststoff	Kunststoff
CLICKSIGN	Kunststoff	Kunststoff
VARIO SIGN	Kunststoff	Kunststoff



Beispiel:
Türschild BOX
ab Seite 339

	Abdeckung	Halter/Rahmen
BOX	Glas	Kunststoff

Die individuelle Beschriftung Ihrer Schilder

SignSystems®-Produkte passen zu jedem Corporate Design. Die einzelnen Schilder können Sie mit Hilfe unserer Gestaltungssoftware SignSystems® Designer ganz einfach selbst beschriften. Alternativ übernimmt unser SignSystems® DesignService diese Aufgabe für Sie.

Für die komplette Konzeption eines einheitlichen Erscheinungsbildes bis hin zur Umsetzung Ihres individuellen Leit- und Orientierungssystems steht Ihnen unser SignSystems®-Team jederzeit zur Verfügung.

Auch die Vorbereitung Ihrer Schilder inklusive Druck und Zuschnitt nach Ihrer Vorlage bieten wir Ihnen an. Gerne erstellen wir ein individuelles Angebot für die gewünschten Leistungen.



Beschriftungsmöglichkeiten selbst wählen

Für ein hochwertiges und einheitliches Erscheinungsbild achten Sie bitte auf die Verwendung der richtigen Folien und Papiere als Beschriftungseinlagen für unsere SignSystems®-Serien. Die untenstehende Tabelle zeigt, welche Beschriftungstechnik sich für welche Produktserie eignet.

Haben Sie Interesse an dauerhaften Beschriftungen durch digital bedruckte Folien oder Folienschriften, dann wenden Sie sich mit Ihrer Anfrage bitte an unser SignSystems®-Team.

SignSystems®-Serien	flexible Beschriftung			dauerhafte Beschriftung
	mit Gestaltungssoftware beschriftbar	Papiereinlage (SignSystems®-Creativpapier)	Folieneinlage (SignSystems®-Beschriftungsfolien)	Digitalprint
ALUMINO	•	•		
ATLANTIC	•	•		
BOX	•	•	•	
CHANGE	•	•		•
CLEAR	•	•	•	•
CLICK SIGN		•		
CRISTALLO	•	•	•	•
CRISTALLO SAFE	•		•	
FRAME	•		•	
KING				•
LINEA I	•	•		
LITE	•	•		
LITE SECURE	•	•		
MESSENGER X	•	•		•
NEW AGE	•	•	•	
OCEAN	•	•		
PACIFIC X	•	•		•
SIGN CODE		•		
VARIO SIGN	•	•		
MONOLITH/COMPASS				•

Hochwertige Beschriftungseinlagen mit Feinpapieren und Folien

Für die Beschriftung mit der Gestaltungssoftware SignSystems® Designer 8.0 oder mit anderen Grafikprogrammen liefert SignSystems® perfekt aufeinander abgestimmte Feinpapiere und Folien in verschiedenen Qualitäten.



individuelle Lösungen auf Creativpapier



ab **11,90**

transparente Lösungen – eleganter Auftritt

SignSystems® Creativpapier

Hochwertiges, holzfreies Spezialpapier, geeignet für Laser- oder Tintenstrahldrucker. Verpackungseinheiten in Bogenformaten DIN A4 und DIN A3. Preis per VE.

Ausführung:	Stück: pro VE	Best.-Nr.:	Preis: EUR
DIN A4, weiß	10	CP 2210	4,45
DIN A3, weiß	5	CP 2212	4,50

Papiereinleger für MessengerX und PacificX, weiß

passend für:	Stück: pro VE	Best.-Nr.:	Preis: EUR
Tischaufsteller/ Paperflex 6,1 x 15,7 cm	50	MX 46351300	84,40
Paperflex 9,3 x 15,7 cm	50	MX 46351400	84,40
Paperflex 15,7 x 15,7 cm	50	MX 46351600	84,40
Paperflex DIN A4	50	MX 00268400	42,10
Paperflex DIN A3	50	MX 00268300	53,90

SignSystems® Beschriftungsfolien

Lackmattierte Polyesterfolie für exzellente Beschriftungen mit tiefer Kontrastwirkung. Volltransparentfolien empfehlen wir unter anderem für die Serie BOX zur Unterstreichung der Edeldahlstahl-optik. Für Laserdrucker geeignet. Preis per VE.

Ausführung:	Stück: pro VE	Best.-Nr.:	Preis: EUR
Lackmattierte Polyesterfolie DIN A4	10	CR 2297	11,90
Lackmattierte Polyesterfolie DIN A3	5	CR 2298	11,90
Volltransparentfolie DIN A4	10	CR 2294	17,80

Ihr Wunschdesign – schnell vor Ort selbst erstellt

Über 90 % aller Produkte für den Innenbereich lassen sich mit der Gestaltungssoftware SignSystems® Designer 8.0 ganz einfach selbst beschriften. So lässt sich Ihre individuelle Türbeschilderung immer wieder an Veränderungen im Unternehmen anpassen. Ganz ohne Zusatzkosten und Wartezeiten.



25,00

Gestaltungssoftware SignSystems® Designer 8.0

Installieren – Produkt auswählen –
Text eingeben – fertig!

Die **SignSystems®** Schilderserien für den Innenbereich lassen sich spielend leicht am Einsatzort direkt beschriften. Aufwändige Sonderanfertigungen durch einen Beschriftungsfachmann und damit verbundene lange Lieferzeiten gehören längst der Vergangenheit an.

Auch PC-Unerfahrene kommen mit der Software leicht zurecht: Logos, Bilder und Texte lassen sich ganz einfach einfügen.

Geeignet für Windows XP SP2, Windows Vista SP2, Windows 7 oder Windows 8 (jeweils 32Bit- und 64Bit-Versionen).

Gestaltungssoftware	Best.-Nr.:	Preis: EUR
SignSystems Designer 8.0	SW 2000	25,00

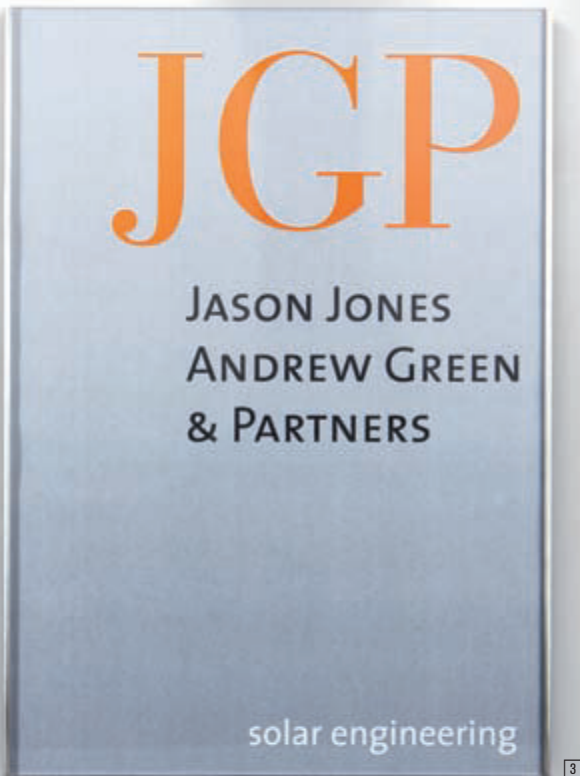
ab 30,⁴⁰

3

LITE

Zeitlose Eleganz – erschwinglicher Preis

Hier ist der Name Programm: Leichtigkeit und puristische Eleganz definieren die Serie LITE. Stahl und Acrylglas sorgen für einen stilvollen Ausdruck. Ein dezenter Auftritt, der Raum für das Wesentliche lässt: Ihre Informationen.

LITE Infotafeln

A

	Größe: B x H x T in cm	Best.-Nr.:	Preis: EUR	
			1	10
3 Infotafel A4	21,2 x 29,8 x 0,5	LT 1040	35,00	30,40
Infotafel A3 hoch (o. Abb.)	30,0 x 42,1 x 0,5	LT 1050	49,70	42,50
Infotafel A3 quer (o. Abb.)	42,1 x 30,0 x 0,5	LT 1060	49,70	42,50



Gestaltungssoftware und Beschriftungseinlagen
für die individuelle Beschriftung siehe Seite 297.

ab 16,⁹⁰

1

ab 16,⁹⁰

2



hochfeste Stahlprofile



einfacher Wechsel
der Einlagen



passende Feinpapiere
auf Seite 297

LITE Türschilder und Infotafeln

A

	Größe: B x H x T in cm	Best.-Nr.:	Preis: EUR	
			1	10
Türschild (o. Abb.)	11,8 x 11,6 x 0,5	LT 1005	19,90	16,90
Türschild (o. Abb.)	14,9 x 5,7 x 0,5	LT 1009	19,90	16,90
1 Türschild	15,2 x 15,1 x 0,5	LT 1010	19,90	16,90
2 Türschild A6	15,0 x 10,5 x 0,5	LT 1020	19,90	16,90
Infotafel quer (o. Abb.)	29,9 x 14,7 x 0,5	LT 1035	32,50	28,20

LITE Secure

Verschleißbare Sicherheit
für öffentliche Gebäude

Mit den gleichen Eigenschaften wie LITE, wurde LITE Secure zusätzlich mit einer speziellen Innensechskant-Schraube ausgestattet. Sie macht Ihr Türschild ganz einfach und mühelos diebstahlsicher und schützt vor unerwünschten Zugriffen.



ab **23,²⁰**



ab **23,²⁰**

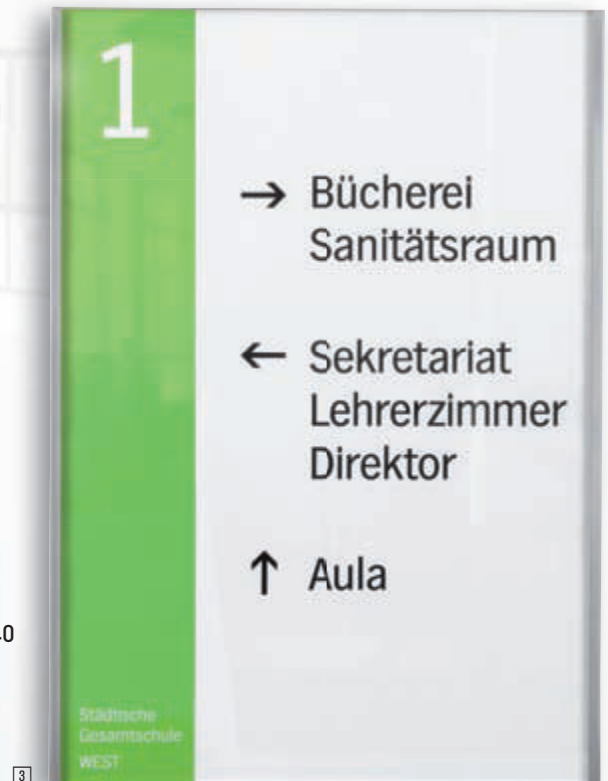

ab **38,⁴⁰**

LITE Secure Bodenaufsteller 		
Größe: B x H x T in cm	Best.-Nr.:	Preis: EUR
21,3 x 125,0 x 28,0	LT 3040	179,90
30,2 x 125,0 x 28,0	LT 3050	189,90

ab **179,⁹⁰**

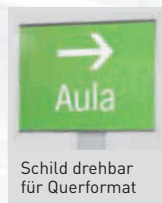

Schild drehbar
für Querformat



verschließbar

LITE Secure Türschilder und Infotafeln

	Größe: B x H x T in cm	Best.-Nr.:	Preis: EUR per Stück	
			1	10
Türschild [o. Abb.]	11,8 x 11,6 x 0,7	LT 2005	26,80	23,20
Türschild [o. Abb.]	14,9 x 5,7 x 0,7	LT 2009	26,80	23,20
1 Türschild	15,2 x 15,1 x 0,7	LT 2010	26,80	23,20
2 Türschild A6 quer	15,0 x 10,5 x 0,7	LT 2020	26,80	23,20
3 Infotafel A4	21,2 x 29,8 x 0,7	LT 2040	43,90	38,40
Infotafel [o. Abb.]	29,9 x 14,7 x 0,7	LT 2035	39,30	34,30
Infotafel A3 hoch [o. Abb.]	30,2 x 42,5 x 0,7	LT 2050	58,10	50,50
Infotafel A3 quer [o. Abb.]	42,1 x 30,0 x 0,6	LT 2050	58,10	50,50

44,⁴⁰

3

CHANGE

Repräsentiert schlank und prägnant

Moderne und klare Formen bestimmen diese exklusive Türbeschilderung. Die filigrane Optik passt sich jeder Architektur optimal an. Hochwertiges Plexiglas und die Edelstahloptik der Kopfleiste verhelfen Ihrem Unternehmen zu einem glänzenden Auftritt. Die ausgefeilte Verschlusstechnik lässt einen spielend leichten Einlagenwechsel zu. Hohe Flexibilität ist somit garantiert.



Gestaltungssoftware und Beschriftungseinlagen für die individuelle Beschriftung
siehe Seite 297.

49,³⁰

1



Korpus und Kopfleiste aus hochwertigem Aluminium, Kopfleiste im Inox-Look, Abdeckung aus Plexiglas.

44,⁴⁰

2



55,⁵⁰

4

69,⁵⁰

Verdeckte Montage an der Wand. Einlagenwechsel ohne Werkzeug möglich.



5

Corporate Design in einer neuen Dimension

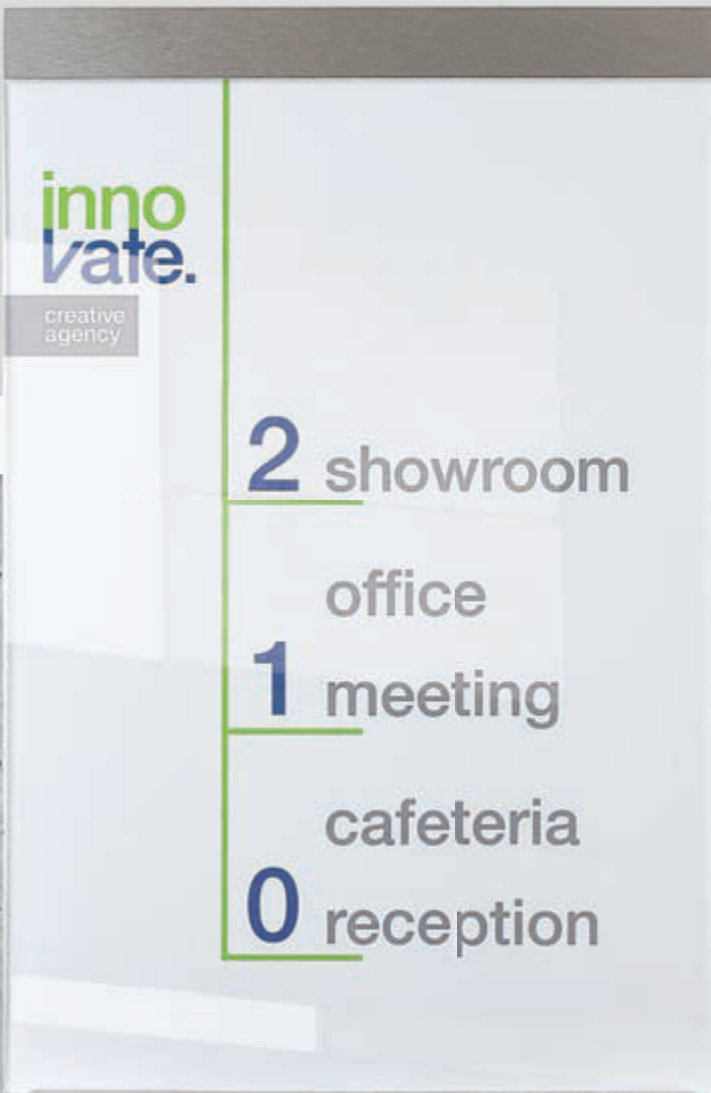

96,²⁰

CHANGE Türschilder und Infotafeln

	Größe: B x H x T in cm	Best.-Nr.:	Preis: EUR
1	Türschild 15,0 x 15,0 cm	15,0 x 18,2 x 0,8	CH 1010 49,30
2	Türschild A6 hoch	10,5 x 18,0 x 0,8	CH 1020 44,40
3	Türschild A6 quer	14,8 x 13,7 x 0,8	CH 1021 44,40
4	Türschild A5 hoch	14,8 x 24,2 x 0,8	CH 1030 55,50
5	Infotafel A4 hoch	21,0 x 32,9 x 0,8	CH 1040 69,50
6	Infotafel A3 hoch	29,7 x 45,2 x 0,8	CH 1050 96,20



Dauerhafte Beschriftungen der Kopfleiste durch Folientext möglich (Preis auf Anfrage).



Schneller Beschriftungswechsel durch seitliches Verschieben der Kopfleiste.

6

26,⁰⁰

1

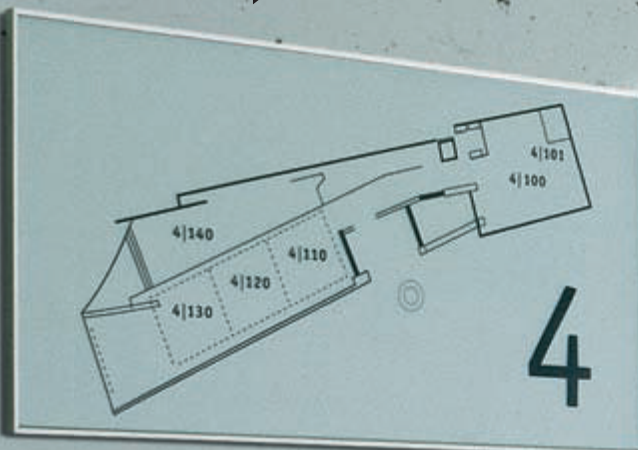
42,²⁰

2

NEW AGE

Zeitlos in die Zukunft

Zeit- und nahezu rahmenlos bringt die konsequent modulare Serie NEW AGE führende Botschaften auf den Punkt und Besucher ans Ziel. Offen für unterschiedlichste Corporate Design-Richtlinien zeigt NEW AGE Sie stets von Ihrer besten Seite.

Leicht zu beschriftende und zu wechselnde Papiereinlagen garantieren absolute Flexibilität; eine speziell entwickelte Acrylglascheiben-Führung und hochfeste Aluprofile sorgen für optische Leichtigkeit und dauerhafte Stabilität.

Klare Linienführung, einfaches Handling ...
und jede Menge Gestaltungsspielraum

% **PROJEKTRABATT für**
GRÖßERE MENGEN
auf Anfrage



Gestaltungssoftware und Beschriftungseinlagen für die individuelle Beschriftung
siehe Seite 297.

7

39,⁵⁰

8

37,⁴⁰

NEW AGE Tischaufsteller mit Schild

New Age Tischaufsteller präsentieren sich konsequent dezent. Mit viel Raum für klare Botschaften, schnörkellose Linienführung und eleganten Schwung.

NEW AGE Tischaufsteller mit Schild

	Größe: B x H x T in cm	Best.-Nr.:	Preis: EUR
7 Tischaufsteller	14,7 x 10,7 x 7,0	NA 5051	39,50
8 Tischaufsteller	14,7 x 6,2 x 5,4	NA 5050	37,40

PREIS-TIPP

25,⁵⁰

5

25,⁵⁰

3

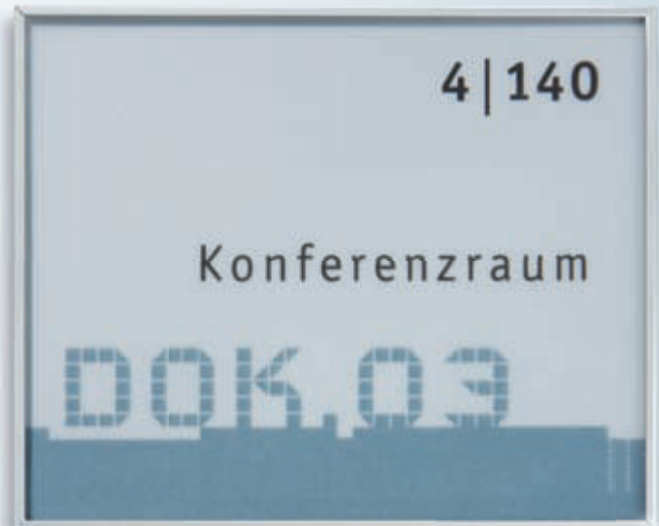
26,⁰⁰

4

NEW AGE Türschilder und Infotafeln

	Größe: B x H x T in cm	Best.-Nr.:	Preis: EUR
1) Türschild	15,0 x 15,0 x 0,6	NA 5006	26,00
2) Infotafel quer	30,0 x 15,0 x 0,6	NA 5011	42,20
3) Türschild	15,0 x 6,0 x 0,6	NA 5002	25,50
4) Türschild	15,0 x 11,0 x 0,6	NA 5004	26,00
5) Türschild	12,0 x 12,0 x 0,6	NA 5000	25,50
Türschild (ohne Abbildung)	10,0 x 16,0 x 0,6	NA 5008	26,00
Türschild DIN A5 hoch (o. Abb.)	15,1 x 21,3 x 0,6	NA 5005	42,40
Türschild DIN A5 quer (o. Abb.)	21,3 x 15,1 x 0,6	NA 5009	42,40

39,⁵⁰

6

NEW AGE Türschilder mit Frei-/Besetzt-Anzeige

	Größe: B x H x T in cm	Best.-Nr.:	Preis: EUR
6) Türschild mit Frei-/Besetzt-Anzeige	12,0 x 14,3 x 0,6	NA 5100	39,50
Türschild mit Frei-/Besetzt-Anzeige (o. Abb.)	15,0 x 13,3 x 0,6	NA 5104	39,90
Türschild mit Frei-/Besetzt-Anzeige (o. Abb.)	15,0 x 17,3 x 0,6	NA 5106	40,50

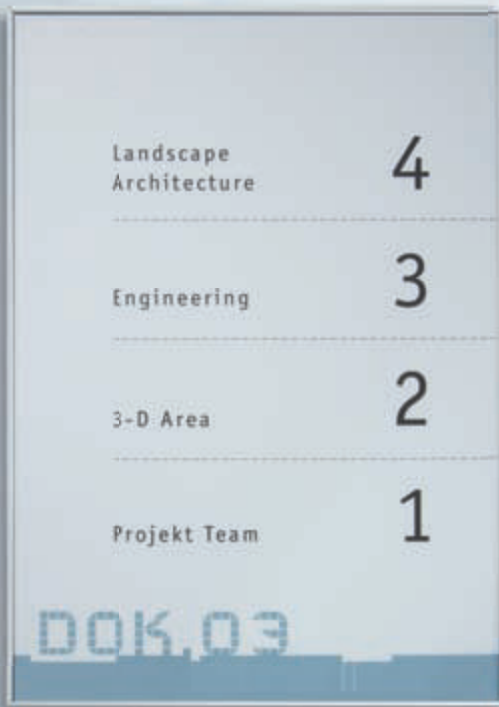
49,⁸⁰

3

63,⁸⁰

5

NEW AGE



Gestaltungssoftware und Beschriftungseinlagen für die individuelle Beschriftung
siehe Seite 297.



2

42,²⁰

NEW AGE Infotafeln und Wegweiser

	Größe: B x H x T in cm	Best.-Nr.:	Preis: EUR
1 Infotafel hoch (ohne Abb.)	15,0 x 30,0 x 0,6	NA 5010	42,20
2 Infotafel quer	30,0 x 15,0 x 0,6	NA 5011	42,20
3 Infotafel A4 hoch	21,5 x 30,2 x 0,6	NA 5012	49,80
4 Infotafel A4 quer (ohne Abb.)	30,2 x 21,5 x 0,6	NA 5013	49,80
5 Infotafel A3 hoch	30,2 x 42,5 x 0,6	NA 5014	63,80
6 Infotafel A3 quer (ohne Abb.)	42,5 x 30,2 x 0,6	NA 5015	63,80

Bei den Infotafeln ist aufgrund der Verschlusstechnik unbedingt bei der Bestellung auf die Ausführung „Hochformat“ oder „Querformat“ zu achten!

175,⁹⁰



NEW AGE Deckenabhangung mit Stahlseil

	Größe: B x H x T in cm	Best.-Nr.:	Preis: EUR
Deckenabhangung	30,0 x 15,0 x 1,6	NA 5026	175,90

mit 2 Schildern je 30,0 x 15,0 cm, doppelseitig;
Seilhalter mit Schnellspanverschluss



131,⁹⁰

Anwendungsbeispiel



Seitenansicht

**NEW AGE Fahnschild,
beidseitig, je 15,0 x 15,0 cm**

	Größe: B x H x T in cm	Best.-Nr.:	Preis: EUR
Fahnschild	17,0 x 15,0 x 5,0	NA 5021	131,90



Auslieferung ohne Piktogramm. Individuelle
Beschriftungen bitte separat anfragen.

Alle Preise zzgl.
gesetzl. MwSt.

ab 205,⁰⁰



7



8

NEW AGE Bodenaufsteller in Trapezform

	Größe: B x H x T in cm	Best.-Nr.:	Preis: EUR
7 Bodenaufsteller mit Infotafel A4	20,8 x 120,0 x 36,0	NA 5062	205,00
7 Bodenaufsteller mit Infotafel A3	29,5 x 133,0 x 36,0	NA 5063	287,90

NEW AGE Bodenaufsteller mit Spannseil

	Größe: B x H x T in cm	Best.-Nr.:	Preis: EUR
8 Bodenaufsteller mit Infotafel A4	20,8 x 120,0 x 36,0	NA 5060	205,00
8 Bodenaufsteller mit Infotafel A3	29,5 x 133,0 x 36,0	NA 5061	287,90

16,¹⁰ALUMINO Türschild A

	Größe: B x H x T in cm	Best.-Nr.:	Preis: EUR
Türschild	15,3 x 15,6 x 1,4	AL 5510	16,10



ALUMINO

für deutliche Informationen

Der Schilderträger aus silbermatt eloxiertem Aluminium bietet Möglichkeiten für permanente und wechselnde Beschriftungen in einem klassischen Design. Er wird sicher geschützt durch eine bruchssichere Acrylglasabdeckung und zwei seitliche Verschlussclips.



Gestaltungssoftware und Beschriftungseinlagen für die individuelle Beschriftung siehe Seite 297.

23,⁰⁰

1

13,³⁰

2

10,⁶⁰

3

ALUMINO Türschild A

	Größe: B x H x T in cm	Best.-Nr.:	Preis: EUR
1 Türschild, A5 quer	21,5 x 15,3 x 1,4	AL 5515	23,00
2 Türschild, A6 quer	15,3 x 11,2 x 1,4	AL 5502	13,30
3 Türschild	15,3 x 5,8 x 1,4	AL 5500	10,60

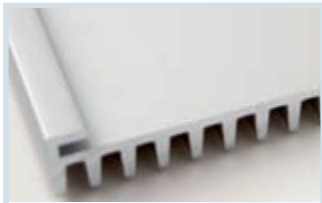

robuster Aluminiumkörper
silber eloxiert



Einfacher Wechsel der Einlagen
durch Abnehmen des Clips ...



... und Hochschieben der Acryl-
glasscheibe.

Material pur,
unverwüstlich
und robust.

ab **33,⁶⁰**

ALUMINO – wenn es darum
geht, wechselnde Botschaften
und dauerhafte Beschriftungen
kundzutun. Zeigen Sie Stärke
auf ganzer Linie.

Mit ALUMINO gehen Sie auf
Nummer Sicher.



ALUMINO Infotafeln			A
	Größe: B x H x T in cm	Best.-Nr.:	Preis: EUR
Infotafel A4	21,5 x 30,2 x 1,4	AL 5520	33,60
Infotafel A3	30,2 x 42,5 x 1,4	AL 5525	65,20



Gestaltungssoftware und Beschriftungseinlagen
für die individuelle Beschriftung siehe Seite 297.

ALUMINO Infotafeln
für Bodenaufsteller
oder Wandmontage
bitte separat mit-
bestellen.

127,⁷⁰

Standfest:
Der ALUMINO Bodenaufsteller
für präzise Informationen.

Infotafel kann um 90°
gedreht werden.
A3 oder A4 Hochformat
kann somit schnell
und problemlos in ein
Querformat umgestellt
werden.

ALUMINO Bodenaufsteller			A
	Größe: in cm	Best.-Nr.:	Preis: EUR
Bodenaufsteller zu Infotafel A4 oder A3	Höhe: 111,0 bis 125,0	AL 5530	127,70

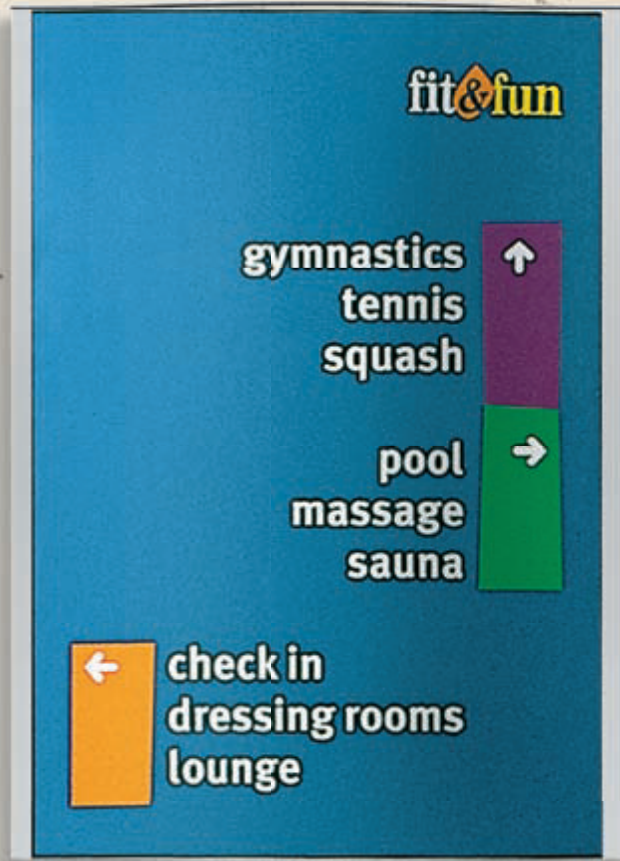

6

Mehr Schwung in den Alltag.

LINEA I – in jeder Größe mit einem Maximum an nutzbarer Fläche und einem Minimum an Aufwand. Das Programm für Wand und Tür reicht vom kleinen Türschild bis zur A3-Infotafel. Passende Papiereinlagen sind mit wenigen Handgriffen ausgetauscht.



49,⁵⁰



extrem flache Bauweise



Abdeckung: entspiegeltes Polycarbonat (1 mm)

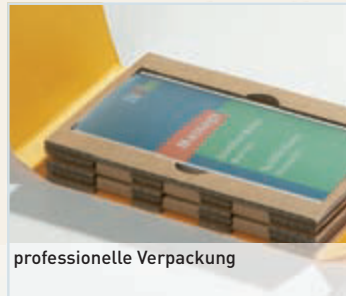

professionelle Verpackung



Zubehör: Gummisauger zum Lösen der Abdeckscheibe (2 Stück per VE)



17,⁹⁰

1



2

21,⁸⁰



LINEA I Gummisauger

Best.-Nr.:	Preis EUR per VE
90.9125	2,90

LINEA I Türschilder

A

	Größe: B x H x T in cm	Best.-Nr.:	Preis: EUR
1 Türschild	10,0 x 5,0 x 0,8	TL 4100	17,90
2 Türschild	10,0 x 10,0 x 0,8	TL 4102	21,80
6 Infotafel A4	21,5 x 29,7 x 1,3	TL 4110	49,50



7

84,⁵⁰



PREIS-TIPP

22,⁴⁰

3

LINEA I

Auf einer Linie mit Ihrem Anspruch

Die kürzeste Verbindung zweier Punkte ist nicht immer eine Gerade. Leicht gewölbt und mit klarem, aber filigranem Design hinterlässt LINEA I einen bleibenden Eindruck. Auch die Einsatzmöglichkeiten folgen der Ideallinie – mit planen Rückseiten sowie wahlweise durch die Nutzung im Hoch- oder Querformat. Fast die gesamte Frontfläche steht zur freien gestalterischen Verfügung, elegant umrahmt von matt silberbernem Aluminium.



Gestaltungssoftware und Beschriftungseinlagen für die individuelle Beschriftung siehe Seite 297.

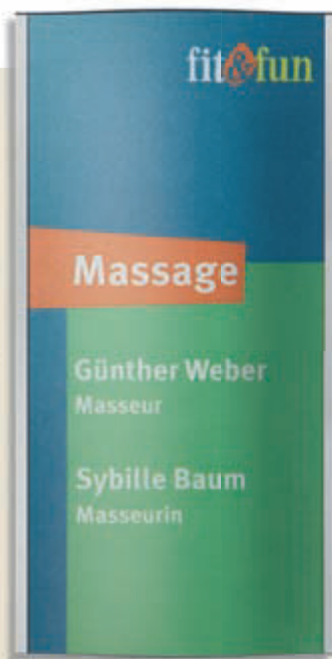

4

23,⁵⁰



PROJEKTRABATT für GRÖßERE MENGEN auf Anfrage

39,⁵⁰

5

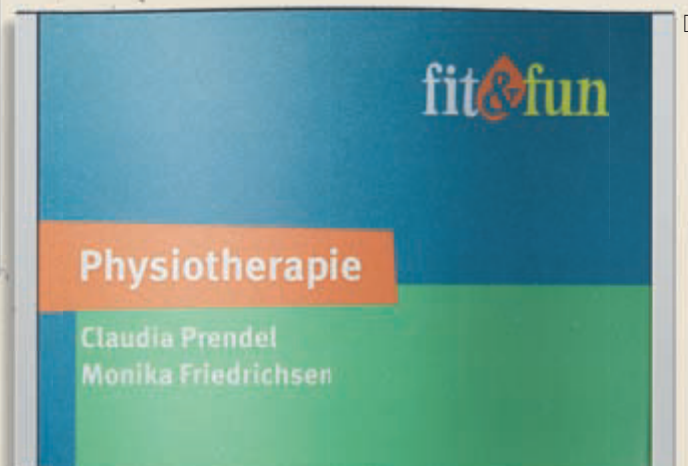

LINEA I Türschilder und Infotafeln

A

	Größe: B x H x T in cm	Best.-Nr.:	Preis: EUR
3 Türschild	10,0 x 15,0 x 0,8	TL 4104	22,40
4 Türschild	10,0 x 20,0 x 0,8	TL 4106	23,50
5 Türschild A5	21,5 x 15,0 x 1,3	TL 4108	39,50
7 Infotafel A3	30,2 x 42,0 x 1,3	TL 4112	84,50

NEU



126,⁴⁰



Dauerhafte Beschriftungen der Kopfleiste durch Folientext möglich. (Preis auf Anfrage).

MESSINGER X

MESSINGER X – Das robuste Schildersystem im klassischen Design. Flache Aluminiumprofile mit Einbrennlackierung und hochwertiger Kunststoff sind die Merkmale dieser Produktserie. Durch die unterschiedlichen Komponenten erlaubt MessengerX dem Nutzer sowohl dauerhafte, als auch flexible Beschriftungen und ist so vielfältig einsetzbar.

Gestaltungssoftware und Beschriftungseinlagen für die individuelle Beschriftung siehe Seite 297.

Dieses Produkt wird mit Folientext beschriftet.

Dieses Produkt wird mit Folieneinlagen beschriftet.

MessengerX, Türschild

- einfache Montage
- simpler Einlagenwechsel

Ausführung:	Größe: B x H in cm	Best.-Nr.:	Preis: EUR
Türschild	9,3 x 15,7	MO 2050	17,50
Türschild	15,7 x 15,7	MO 2060	25,70

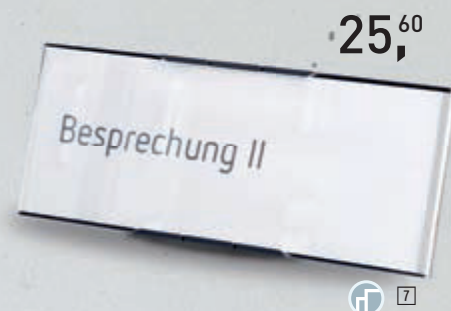
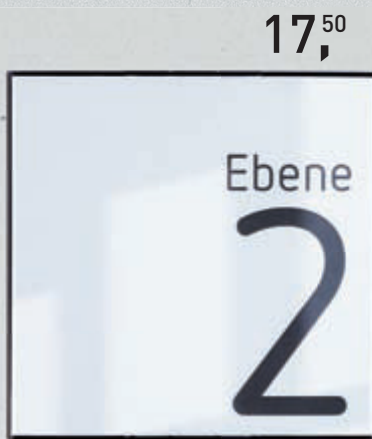
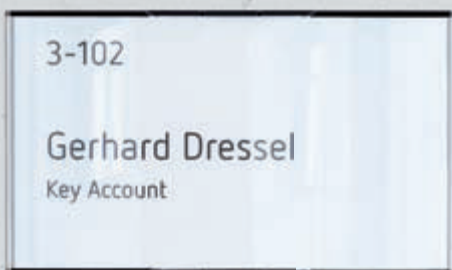

MessengerX, Tischaufsteller

- sicherer Halt durch großen Standfuß
- einfaches Wechseln der Einlagen

Ausführung:	Größe: B x H in cm	Best.-Nr.:	Preis: EUR
Tischaufsteller	15,1 x 6,7	MO 2070	25,60

MessengerX, Wandschild

- robuster Aufbau
- geringer Montageaufwand
- einfacher Einlagenwechsel
- Paneel aus Aluminium

Ausführung:	Größe: B x H in cm	Best.-Nr.:	Preis: EUR	C
1] Wandschild	31,7 x 28,5	MO 2000	96,30	
2] Wandschild	44,5 x 38,1	MO 2010	126,40	
3] Wandschild	22,1 x 38,1	MO 2020	96,20	
4] Wandschild	31,7 x 50,9	MO 2030	116,70	

96,²⁰



96,³⁰



116,⁷⁰

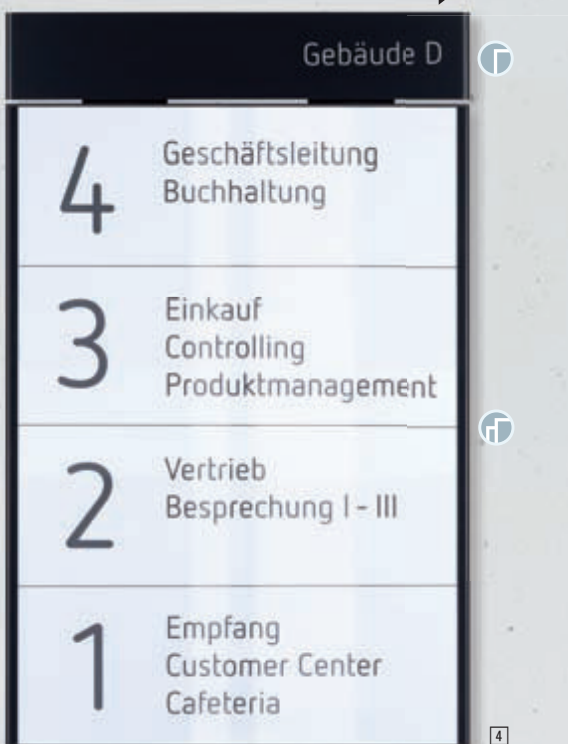

87,⁹⁰

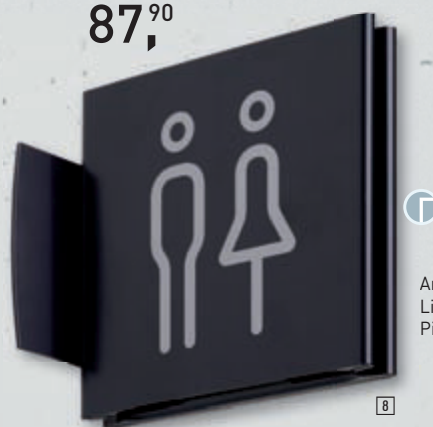

Anwendungsbeispiel
Lieferung erfolgt ohne
Piktogramm

MessengerX, Fahnschild

- Paneelfarbe: schwarz (RAL 5004)
- besonders geeignet zur Flurbeschilderung

Ausführung:	Größe: B x H in cm	Best.-Nr.:	Preis: EUR	C
8] Fahnschild	15,7 x 15,7	MO 2080	87,90	

139,⁶⁰



Anwendungsbeispiel

MessengerX, Deckenabhängung

- Paneel in schwarz
- höhenverstellbar (Abhängeseil: 160 cm)

Ausführung:	Größe: B x H in cm	Best.-Nr.:	Preis: EUR	C
9] Deckenabhängung	60,5 x 22,1	MO 2090	139,60	

NEU



110,²⁰



3



Dauerhafte Beschriftungen der Kopfleiste durch Folientext möglich (Preis auf Anfrage).



Ausführung:	Größe: B x T in cm	Best.-Nr.:	Preis: EUR	C
1 Wandschild	31,7 x 28,5	MO 1000	107,80	
2 Wandschild	44,5 x 38,1	MO 1010	134,30	
3 Wandschild	22,1 x 38,1	MO 1020	110,20	
4 Wandschild	31,7 x 50,9	MO 1030	134,60	

PACIFIC X

PACIFIC X – Die Systemlösung in elegant gewölbtem Design. Hochwertiger Kunststoff und einbrennlackiertes Aluminium zeichnen diese Produktserie aus. Durch die unterschiedlichen Komponenten erlaubt PacificX dem Nutzer sowohl dauerhafte, als auch flexible Beschriftungen und ist so vielfältig einsetzbar. Die klaren und einfachen Linien passen in jedes Gebäude und machen die Kennzeichnung deutlich und einladend.



Gestaltungssoftware und Beschriftungseinlagen für die individuelle Beschriftung siehe Seite 297.



Dieses Produkt wird mit Folientext beschriftet.



Dieses Produkt wird mit Folieneinlagen beschriftet.

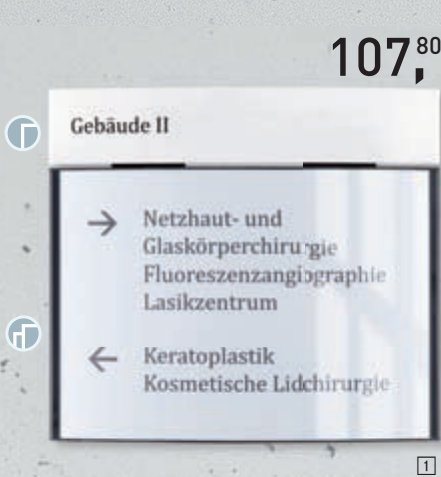

107,⁸⁰



Infopoint

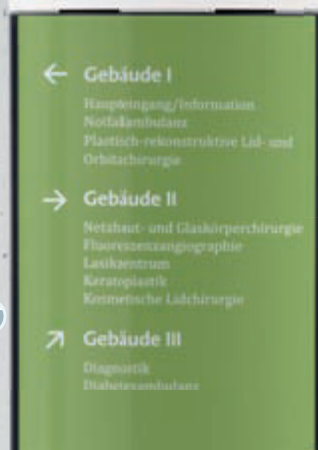

134,⁶⁰



4



134,³⁰



2

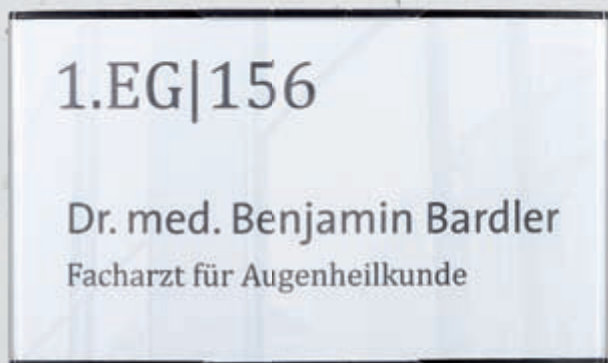

15,⁹⁰



1

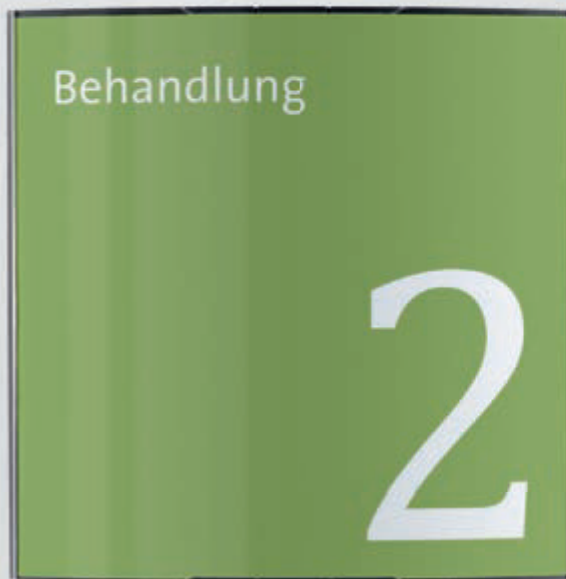

22,²⁰



2

PacificX, Türschild

- robuster Aufbau
- geringer Montageaufwand
- einfacher Einlagenwechsel
- Paneele aus Aluminium

Ausführung:	Größe: B x T in cm	Best.-Nr.:	Preis: EUR	C
1 Türschild	9,3 x 15,7	MO 1050	15,90	
2 Türschild	15,7 x 15,7	MO 1060	22,20	

102,⁹⁰



Anwendungsbeispiel
Lieferung erfolgt ohne Piktogramm

PacificX, Fahnenchild

- Paneelfarbe: weiß (RAL 9010)
- besonders geeignet zur Flurbeschilderung
- zur dauerhaften Beschriftung geeignet (Preis auf Anfrage)

Ausführung:	Größe: B x T in cm	Best.-Nr.:	Preis: EUR	C
Fahnenchild	15,7 x 15,7	MO 1080	102,90	



19,⁹⁰



PacificX, Tischaufsteller

- sicherer Halt durch großen Standfuß
- schnelle Wechsel der Papiereinleger

Ausführung:	Größe: B x T in cm	Best.-Nr.:	Preis: EUR	C
Tischaufsteller	15,1 x 6,7	MO 1070	19,90	

143,⁶⁰



Anwendungsbeispiel

PacificX, Deckenabhängung

- Paneel in weiß (RAL 9010)
- höhenverstellbar (Abhängeseil: 160 cm)
- zur dauerhaften Beschriftung geeignet (Preis auf Anfrage)

Ausführung:	Größe: B x T in cm	Best.-Nr.:	Preis: EUR	C
Deckenabhängung	60,5 x 22,1	MO 1090	143,60	

ab 56,⁸⁰

OCEAN

Eine Welle an Informationen

Mit OCEAN behalten Sie Ihr Ziel im Auge. Diese Produktserie aus hochwertigem Kunststoff fällt durch seine elegante Linien-

führung aus dem gewohnten Rahmen und stellt die Information klar in den Mittelpunkt.

Design in der Linie der Natur, zeitlos aktuell und eigenständig. Information in Bewegung; harmonisch, fließend und so lebendig wie ein modernes Unternehmen.

OCEAN Infotafeln

	Größe: B x H x T in cm	Best.-Nr.:	Preis: EUR
Infotafel A4	21,5 x 30,4 x 2,3	OC 1040	56,80
Infotafel A3	30,3 x 42,8 x 3,0	OC 1050	81,20

OCEAN Das Türschild

bietet genügend Raum
für Text und Grafik.

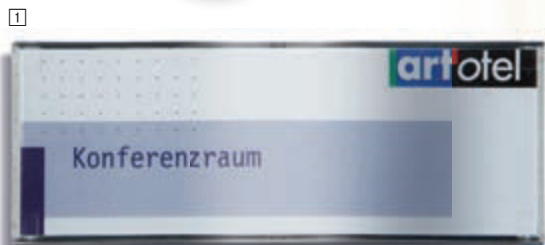
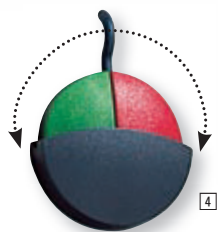

PREIS-TIPP
ab **21,²⁰**

OCEAN Türschild			
	Größe: B x H x T in cm	Best.-Nr.:	Preis: EUR
1	Türschild 1/2 A6	15,2 x 5,8 x 1,6	OC 1010 21,20
2	Türschild A6	15,2 x 11,0 x 1,6	OC 1020 25,50
3	Türschild A5	21,5 x 15,6 x 2,8	OC 1030 35,90
4	Frei-/Besetzt-Anzeige, grau	Ø 3,5 cm	OC 1150 12,70



Gestaltungssoftware und Beschriftungseinlagen für die individuelle Beschriftung
siehe Seite 297.



4,⁰⁹
per Stück

Rückansicht
mit Drehclip
und Anstecknadel

Verpackungseinheit: 10 Stück

OCEAN Namensschild			
	Größe: B x H x T in cm	Best.-Nr.:	Preis: EUR per VE
Namensschild mit Drehclip und Anstecknadel	7,3 x 3,5 x 1,5	OC 1001	40,90



ab **69,³⁰**

OCEAN Fahnschild „Designo“			
	Größe: B x H x T in cm	Best.-Nr.:	Preis: EUR
Fahnschild mit 2 Schildern A6	8,0 x 5,0 x 16,0	OC 1651	69,30
Fahnschild mit 2 Schildern A5	8,0 x 5,0 x 21,2	OC 1652	91,00

37,⁸⁰



PRODUKT-TIPP

ab **30,²⁰**

4,⁴⁹
pro Stück

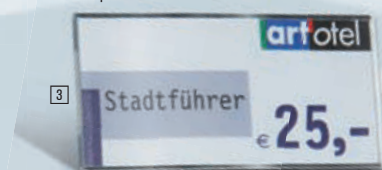

OCEAN Tischaufsteller

	Größe: B x H x T in cm	Best.-Nr.:	Preis: EUR
1 Tischaufsteller mit Schild 1/2 A6 und Visitenkartenhalter	22,5 x 6,1 x 6,1	OC 1170	37,80
2 Tischaufsteller mit Schild 1/2 A6	14,7 x 6,2 x 5,4	OC 1610	30,20
3 Tisch-/Preisaufsteller 1 VE = 10 Stück	7,3 x 3,5 x 2,3	OC 1005	44,90



Gestaltungssoftware und Beschriftungseinlagen für die individuelle Beschriftung siehe Seite 297.

OCEAN Tischaufsteller

	Größe: B x H x T in cm	Best.-Nr.:	Preis: EUR
Tischaufsteller mit Schild A6 (o. Abb.)	14,7 x 10,7 x 7,0	OC 1611	35,90
4 Tischaufsteller mit Schild A5	20,8 x 15,5 x 9,8	OC 1612	52,30
Tischaufsteller mit Infotafel A4 (o. Abb.)	20,8 x 30,7 x 12,0	OC 1613	82,80
5 Tischaufsteller mit Infotafel A3	29,6 x 42,3 x 16,3	OC 1614	121,10

52,³⁰



121,¹⁰



Infoleiste zur
Deckenabhängung

67,⁸⁰
pro Leiste



48,⁴⁰
pro Leiste

Infoleiste für Wände



ab 212,²⁰

OCEAN Infoleiste

	Größe: B x H x T in cm	Best.-Nr.:	Preis: EUR
Infoleiste für Decke, doppelseitig	72,0 x 9,0 x 2,2	OC 1065	67,80
Infoleiste für Wand, Alu natur	72,0 x 9,0 x 1,1	OC 1060	48,40

OCEAN Bodenaufsteller

	Größe: B x H x T in cm	Best.-Nr.:	Preis: EUR
Bodenaufsteller mit Infotafel A4, Spannseil (o. Abb.)	20,8 x 120,0 x 36,0	OC 1630	212,20
6 Bodenaufsteller mit Infotafel A3, Spannseil	29,5 x 133,0 x 36,0	OC 1631	286,90
Bodenaufsteller mit Infotafel A4, Trapezform (o. Abb.)	20,8 x 120,0 x 36,0	OC 1632	212,20
7 Bodenaufsteller mit Infotafel A3, Trapezform	29,5 x 133,0 x 36,0	OC 1633	286,90

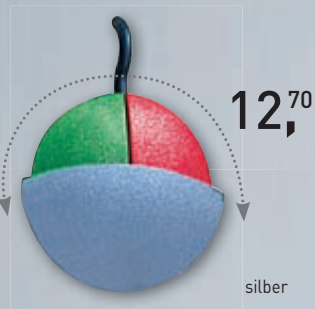

PREIS-TIPP

26,90

ATLANTIC

Schafft Übersicht, so weit das Auge reicht

Die klare Linienführung, das modern schwungvoll gerundete Design und die Vielfalt einer ganzen Serie lassen das System ATLANTIC maßgeschneidert für jede Orientierungssituation und jeden Informationsanlass erscheinen – nicht zuletzt auch durch den schlichten silbernen Rahmen aus hochwertigem Kunststoff. So passt sich ATLANTIC der Umgebung und Gestaltung ideal an und bietet Raum und Rahmen für individuelle Wünsche.

ATLANTIC

	Größe: B x H x T in cm	Best.-Nr.:	Preis: EUR
Türschild	17,9 x 15,4 x 1,3	AT 1523	26,90
Frei-/Besetzt-Anzeige, silber	Ø 3,5 cm	CR 1150	12,70
Frei-/Besetzt-Anzeige, grau	Ø 3,5 cm	OC 1150	12,70



grau



Gestaltungssoftware und Beschriftungseinlagen für die individuelle Beschriftung siehe Seite 297.



hochwertiger Kunststoff, flache Bauweise, schwungvoll gerundetes Design



patentierter Verschluss garantiert ein leichtes Wechseln der Einlagen



Feinpapiere und Folien siehe Seite 297

Modernes, schwungvoll
gerundetes Design
mit einem schlichten, silbernen Rahmen.

ab **62,⁹⁰**



ATLANTIC Infotafeln

	Größe: B x H x T in cm	Best.-Nr.:	Preis: EUR
Infotafel A4	24,9 x 30,3 x 1,3	AT 1543	62,90
Infotafel A3	33,7 x 43,0 x 1,3	AT 1553	97,60

75,⁹⁰

Das ATLANTIC-Fahnschild –
herausragend zur Kennzeichnung
im Foyer!



Gestaltungssoftware und Beschriftungseinlagen für die individuelle Beschriftung
siehe Seite 297.

ATLANTIC

ab 97,⁰⁰

Auch als Tischaufsteller
ist ATLANTIC stets ein Blickfang.
Ob in DIN A4 oder DIN A3.

ATLANTIC

	Größe: B x H x T in cm	Best.-Nr.:	Preis: EUR
1 Fahnschild	8,0 x 15,4 x 18,9	AT 1630	75,90
2 Tischaufsteller mit Infotafel A4	20,8 x 30,7 x 12,0	AT 1610	97,00
Tischaufsteller mit Infotafel A3 (o. Abb.)	29,6 x 42,3 x 16,3	AT 1611	139,20



ab **228,⁹⁰**



ab **225,⁶⁰**

ATLANTIC Bodenaufsteller in Trapezform

	Größe: B x H x T in cm	Best.-Nr.:	Preis: EUR
Bodenaufsteller mit Infotafel A4	20,8 x 120,0 x 36,0	AT 1622	228,90
Bodenaufsteller mit Infotafel A3	29,5 x 133,0 x 36,0	AT 1623	298,90

ATLANTIC Bodenaufsteller mit Gussfuß

Name:	Größe: B x H x T in cm	Best.-Nr.:	Preis: EUR
Bodenaufsteller mit Infotafel DIN A4	24,9 x 125,0 x 28,0	AT 1624	225,60
Bodenaufsteller mit Infotafel DIN A3	33,7 x 125,0 x 28,0	AT 1625	251,90

23,³⁰

NEU

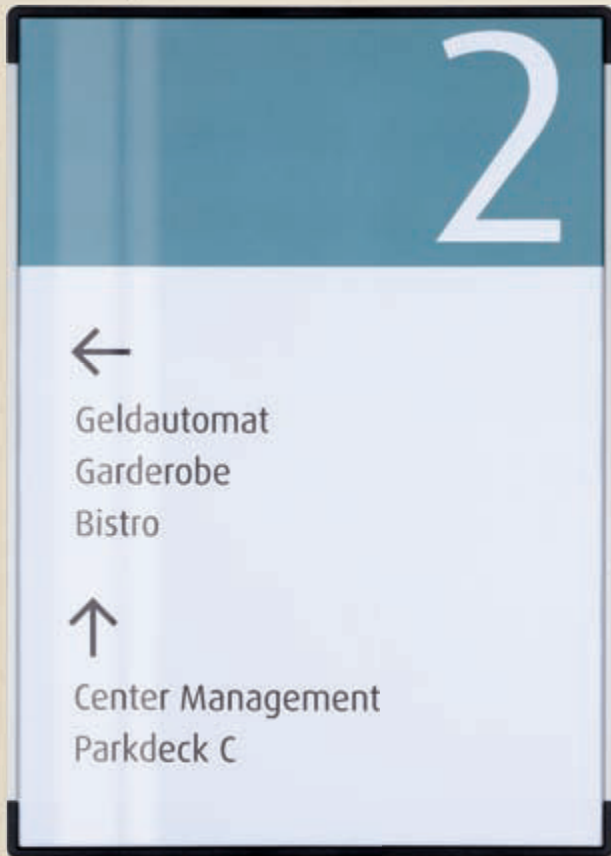

4



SIGNCODE

SIGNCODE – Das vielfältige Stecksystem bietet einen schnellen und sicheren Austausch des Einlegers durch den leicht zu öffnenden Federverschluss. Der anthrazit-farbende Rahmen ist 4 mm breit und gefast. Die Ecken bestehend aus Metalldruckguss runden das schlichte Design ab. Die Lieferung erfolgt inkl. Montagematerial.



Gestaltungssoftware und Beschriftungseinlagen für die individuelle Beschriftung siehe Seite 297.



Alle Produkte dieser Serie sind verschließbar gegen unbefugten Einlagenwechsel

37,⁷⁰

6

SIGNCODE

Das vielfältige Stecksystem bietet einen schnellen und sicheren Austausch des Einlegers.

- Ecken aus Metalldruckguss
- leicht zu öffnender Federverschluss
- 4 mm breiter, diskreter Rahmen (gefast)
- inkl. Montagematerial



doppelseitige Beschriftung



stabile Halter

13,⁸⁰



3

10,⁶⁰



1

Ausführung:	Größe: B x H x T in cm	Best.-Nr.:	Preis: EUR	A
1) Türschild	10,5 x 10,0 x 1,2	KD 1100	10,60	
2) Türschild	10,5 x 21,0 x 1,2	KD 1105	13,30	
3) Türschild	15,0 x 15,0 x 1,2	KD 1110	13,80	
4) Infotafel	21,0 x 29,7 x 1,2	KD 1115	23,30	
5) Infotafel	29,7 x 42,0 x 1,2	KD 1120	37,10	
6) Fahnschild	15,0 x 15,0 x 1,2	KD 1190	37,70	

SignSystems®-Creativ-Papier

Ausführung:	Stück per VE:	Best.-Nr.:	Preis: EUR per VE
DIN A4, weiß	10	CP 2210	4,45
DIN A3, weiß	5	CP 2212	4,50

37,¹⁰



5

13,³⁰

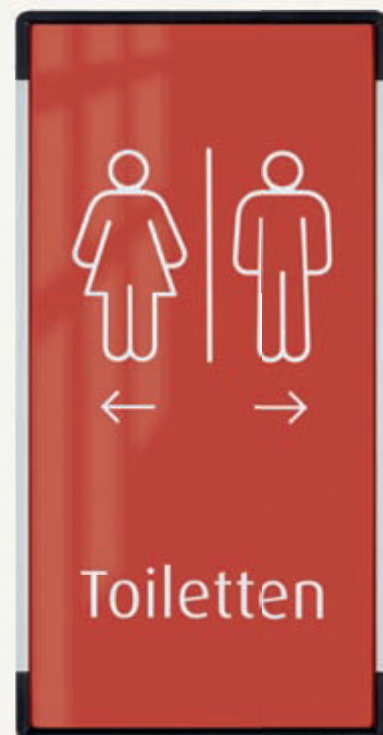

2

NEU11,⁴⁰19,⁴⁰8,²⁰**Rahmenfarbe:**

- ../02  weiß
- ../03  rot
- ../07  dunkelblau
- ../37  graphit

3

1

2



CLICK SIGN

Modernes Design und hohe Funktionalität

Click Sign-Türschilder bestehen aus ABS-Kunststoff. Die herausziehbaren Sichtfenster garantieren einen besonders einfachen Wechsel der Beschriftungseinlagen. Das Befestigungsmaterial zum Anschrauben oder Ankleben ist den Türschildern beigelegt.

CLICK SIGN Türschilder und Infotafeln A

	Größe: B x H x T in cm	Best.-Nr.:	Preis: EUR
1 Türschild	16,9 x 7,25 x 1,2	CI 4860/..	8,20
Türschild A6 (o. Abb.)	16,9 x 12,55 x 1,2	CI 4861/..	10,40
2 Türschild	16,9 x 16,85 x 1,2	CI 4862/..	11,40
Türschild A5 (o. Abb.)	23,0 x 16,85 x 1,2	CI 4866/..	13,50
3 Infotafel A4	23,0 x 31,7 x 1,2	CI 4867/..	19,40



Bitte ergänzen Sie die Bestell-Nr. mit der jeweiligen Farb-Nr.

VARIO SIGN bietet viele Vorteile. Zwei austauschbare Rahmenformen auf einer Basisplatte, Gestaltungsfreiheit mit einzelnen Schriftstreifen oder vollflächigen Papiereinlagen.

Als Modell Rondo in fünf Trendfarben.

PREIS-TIPP

ab 7,⁹⁵



Modell Rondo

Modell Futur

Material: ABS-Kunststoff und entspiegeltes Polycarbonat

! Modell Futur ist nur in der Farbe weiß erhältlich.

VARIO SIGN

Kommt mit Struktur in die Gänge

VARIO SIGN bringt Ihre Besucher schneller zum Ziel. Denn durch seine Form und Farbe bekommen auch die längsten Flure System und Türen individualität.



Gestaltungssoftware und Beschriftungseinlagen für die individuelle Beschriftung siehe Seite 297.

Mögliche Farbvarianten für Modell Rondo:



*../56

platingrau
RAL 7036



*../54

rot
RAL 3003



*../58

weiß
RAL 9010



*../60

anthrazit
RAL 7021



*../52

ultramarinblau
RAL 5002

VARIO SIGN Türschilder

	Größe: B x H x T in cm	Best.-Nr.:	Preis: EUR		
			1	10	50
Rondo Türschild	15,5 x 15,5 x 1,2	VS 21/..*	9,95	8,95	7,95
Futur Türschild weiß	15,5 x 15,5 x 1,2	VS 2100	9,95	8,95	7,95

Mengenrabatt!



Modell Rondo: Bitte ergänzen Sie die Bestell-Nr. mit der jeweiligen Farb-Nr.

PREIS-TIPP
27,60



1



33,50





2

Anwendungsbeispiel
Auslieferung ohne Piktogramm.
Individuelle Beschriftungen bitte separat anfragen.

CRISTALLO Türschilder mit 2 Edelstahlhaltern

	Größe: B x H x T in cm	Scheiben/ Stärke mm:	Befestigung/ Halter: Ø mm	Best.-Nr.:	Preis: EUR
1 Türschild	10,0 x 16,0 x 2,8	2/4	2/18	CR 2900	27,60
2 Türschild	15,0 x 15,0 x 2,8	2/4	2/13	CR 2903	33,50
Türschild (o. Abb.)	16,0 x 10,0 x 2,8	2/4	2/18	CR 2909	27,60

CRISTALLO

-  Dieses Produkt besteht aus **zwei Scheiben** und wird mit Folieneinlagen beschriftet.
-  In unterschiedlichen Formaten erhältlich (siehe Tabelle).
-  Verschießbar gegen unbefugten Einlagenwechsel.

45,30



Die Beschriftungsvarianten:



Lackmattierte Polyesterfolie



Volltransparente Folie

CRISTALLO Türschilder mit 4 Edelstahlhaltern

	Größe: B x H x T in cm	Scheiben/ Stärke mm:	Befestigung/ Halter: Ø mm	Best.-Nr.:	Preis: EUR
Türschild	15,0 x 15,0 x 2,8	2/4	4/13	CR 2902	45,30

Ausführung:	Stück: pro VE	Best.-Nr.:	Preis: EUR
Lackmattierte Polyesterfolie DIN A4	10	CR 2297	11,90
Lackmattierte Polyesterfolie DIN A3	5	CR 2298	11,90
Volltransparentfolie DIN A4	10	CR 2294	17,80
Gestaltungssoftware SignSystems Designer 8.0		SW 2000	25,00



52,00



39,20



4



CRISTALLO Wandschilder mit 2 Scheiben

	Größe: B x H x T in cm	Scheiben/ Stärke: mm	Befestigung/ Halter: Ø mm	Best.-Nr.:	Preis: EUR
3	Türschild 20,0 x 15,0 x 2,8	2/4	4/13	CR 2904	39,20
4	Wandschild A4 21,0 x 29,7 x 2,8	2/4	4/18	CR 2921	52,00
	Wandschild A3 42,0 x 29,7 x 2,8 (o. Abb.)	2/4	4/18	CR 2923	65,60



Gestaltungssoftware und Beschriftungseinlagen für die individuelle Beschriftung
siehe Seite 297.

Frei-/Besetzt-Anzeige, silber

Größe:	Best.-Nr.:	Preis: EUR
Ø 3,5 cm	CR 1150	12,70

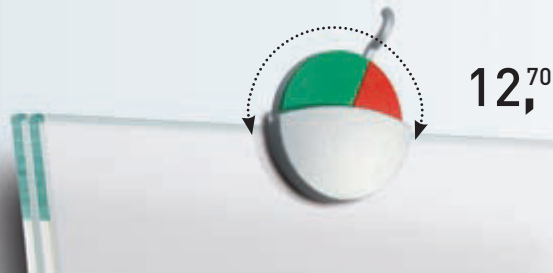

12,70



ab 24,60



CRISTALLO Tischaufsteller

	Größe: B x H x T in cm	Scheiben/ Stärke: mm	Befestigung/ Halter: Ø mm	Best.-Nr.:	Preis: EUR
Tischaufsteller	15,0 x 7,0 x 4,4	2/4	2/10	CR 2910	24,60
Namensaufsteller	20,0 x 7,0 x 4,4	2/4	2/10	CR 2912	25,20

CRISTALLO-Stele mit eloxiertem Aluminiumfuß

Die CRISTALLO-Stele ist in jeder Form und Ausführung ein würdiger Informationsträger und Botschafter guten Geschmacks.

Je nach Wunschausstattung lassen sich problemlos Plakate einlegen oder das hochwertige Einscheibensicherheitsglas direkt beschriften.

149,⁰⁰**1 Scheibe für feste Beschriftungen:****Kommunikationsflächen aus ESG** A**Einzelscheibe à 10 mm**

	Größe: B x H x T in cm	Best.-Nr.:	Preis: EUR
zu KDPT 500	60,0 x 130,0 x 1,0	KG 3621	149,00

2 Scheiben für Plakateinschübe:**Kommunikationsflächen aus ESG** A**2 Scheiben à 5 mm**

	Größe: B x H x T in cm	Best.-Nr.:	Preis: EUR
zu KDPT 500	60,0 x 130,0 x 1,0	KG 3622	149,00

King
medium
145,0 cm

Die Kommunikationsfläche KG 3622 ist durch die 2-Scheiben-Technik geeignet, Fotos, Poster etc. zwischen den beiden Scheiben aufzunehmen. Eine Aluklemme am Kopf hält beide Scheiben sicher zusammen.

Bodenaufsteller

- verschiedene Verwendungsmöglichkeiten z.B. als Hinweisschild, Werbebanner, Raumteiler, dekoratives Element usw.
- für alle gängigen Materialien geeignet
- Fixierung mittels Rändelschraube
- Gummipuffer schützen empfindliche Materialien und geben sicheren Halt
- nur für den Innenbereich geeignet

Material: eloxiertes Aluminium

Wichtig: Maximale Höhe und Breite des Paneels sind abhängig vom verwendeten Plattenmaterial. Jede Anwendung ist daher individuell zu prüfen!

Bodenaufsteller A

Breite in cm	Best.-Nr.:	Preis: EUR
50,0	KDPT 500	145,10



Bodenaufsteller zur Kommunikationsfläche bitte separat bestellen!

145,¹⁰

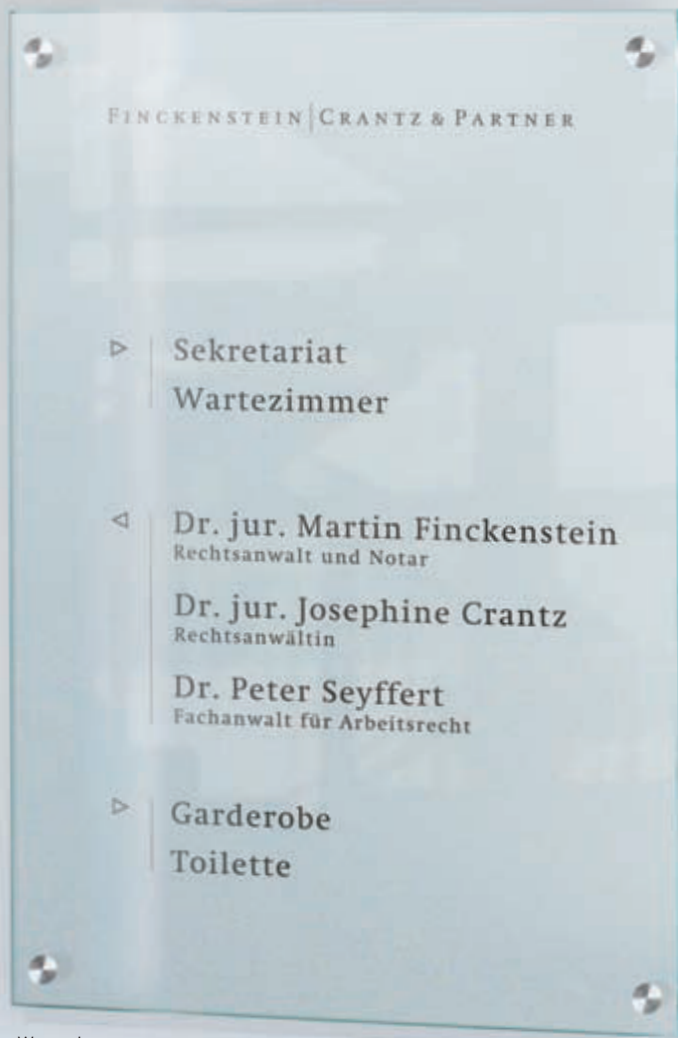

ab **80,¹⁰**



Wegweiser



CRISTALLO

Glasklare Standpunkte in Reinkultur

Mit den CRISTALLO Wegweisern im Maxiformat können Sie sich neu orientieren. Sie sorgen für ein Entrée, das an Größe keine Wünsche offen lässt.



Gestaltungssoftware und Beschriftungseinlagen für die individuelle Beschriftung siehe Seite 297.

-  Dieses Produkt besteht aus **einer Scheibe** und wird mit Folientext beschriftet.
-  Für den Innen- und Außenbereich geeignet.
-  In unterschiedlichen Formaten erhältlich (siehe Tabelle).



ab **47,⁰⁰**



Wandschild

CRISTALLO Wandschilder und Wegweiser mit 1 Scheibe

	Größe: B x H x T in cm	Scheiben/ Stärke: mm	Befestigung/ Halter: Ø mm	Best.- Nr.:	Preis: EUR
Wegweiser	40,0 x 60,0 x 2,8	1/8	4/18	CR 2960	80,10
Wegweiser	50,0 x 80,0 x 2,8	1/8	4/18	CR 2962	107,70
Wegweiser	60,0 x 100,0 x 2,8	1/8	6/18	CR 2964	157,40
Wandschild A4	21,0 x 29,7 x 2,8	1/8	4/18	CR 2920	47,00
Wandschild	42,0 x 20,0 x 2,8	1/8	4/13	CR 2926	61,30
Wandschild A3	42,0 x 29,7 x 2,8	1/8	4/18	CR 2922	64,50



Königsallee 31

FINCKENSTEIN | CRANTZ & PARTNER
Rechtsanwälte und Notare

Dr. jur.
Martin Finckenstein

Dr. jur.
Josephine Crantz

Dr. jur.
Peter Seyffert



CRISTALLO Firmenschilder

	Größe: B x H x T in cm	Scheiben/Stärke mm:	Befestigung/Halter: Ø mm	Best.-Nr.:	Preis: EUR
Firmenschild	60,0 x 12,5 x 4,5	1 / 8	2 / 35	CR 1500	89,00
Firmenschild	60,0 x 30,0 x 4,5	1 / 8	4 / 35	CR 1502	165,00
Firmenschild	60,0 x 40,0 x 4,5	1 / 8	4 / 35	CR 1504	185,00



Mit der CRISTALLO Infoleiste zur Deckenabhängung behält man die Übersicht und verliert das Ziel nicht aus den Augen.

CRISTALLO Infoleiste Decke mit Seilabhängung					
	Größe: B x H x T in cm	Scheiben/ Stärke: mm	Befestigung/ Halter: Ø mm	Best.-Nr.:	Preis: EUR
Infoleiste Decke	70,0 x 12,0 x 0,6	1/6	2/13	CR 2945	74,00

- Dieses Produkt besteht aus **einer Scheibe** und wird mit Folientext beschriftet.
- Für den Innen- und Außenbereich geeignet.
- In unterschiedlichen Formaten erhältlich (siehe Tabelle).

Gestaltungssoftware und Beschriftungseinlagen für die individuelle Beschriftung siehe Seite 297.

Die Serie CRISTALLO schafft einen edlen Überblick. Klare Linien ergeben eine klare Sicht auf das Ziel!



CRISTALLO Fahnschilder					
	Größe: B x H x T in cm	Scheiben/ Stärke: mm	Befestigung:	Best.-Nr.:	Preis: EUR
Fahnschild	20,0 x 33,0 x 1,8	1/6	2	CR 2930	82,70

Auslieferung ohne Piktogramme. Individuelle Beschriftungen bitte separat anfragen.

Anwendungsbeispiel



56,⁴⁰

1

Freie Sicht auf Design,
Eleganz –
und natürlich den Inhalt.

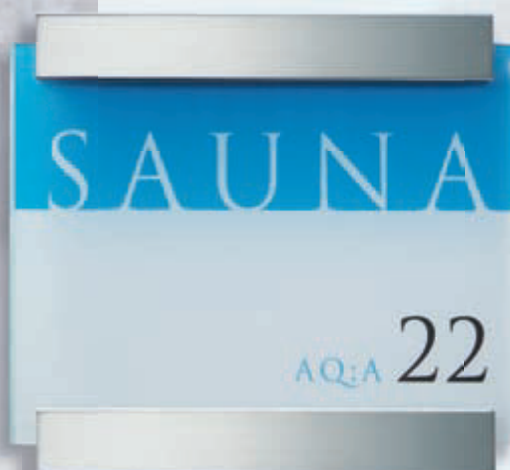
87,⁹⁰

2



einfacher Wechsel der
Beschriftungseinlagen

Alle CLEAR Schilder werden inklusive
Aluminiumhalter und Montagezubehör
geliefert.

CLEAR Schilder sind aus Einscheiben-
Sicherheitsglas (ESG) gefertigt.

CLEAR Türschild

	Größe: B x H x T in cm	Scheiben/ Stärke: mm	Befestigung Anzahl/B: mm	Best.-Nr.:	Preis: EUR
1 Türschild	20,0 x 16,0 x 2,4	2/3	1/180	CG 5415	56,40
2 Türschild	20,0 x 17,0 x 2,4	2/3	2/180	CG 5416	87,90



PROJEKTRABATT für
GRÖßERE MENGEN
auf Anfrage

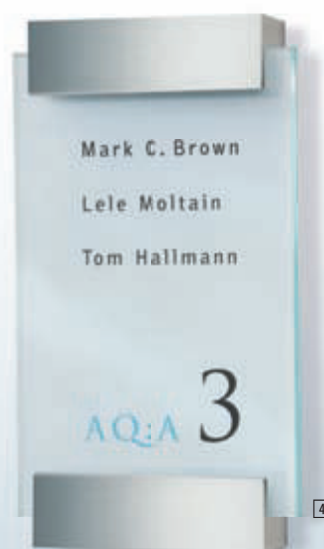

Seitenansicht

69,⁶⁰

PREIS-TIPP
ab 44,⁷⁰

CLEAR

Durchblick ohne Grenzen

Je nach Größe genügen ein bis zwei der edlen Befestigungselemente aus matt gebürstetem Aluminium. Die beiden Scheiben aus Einscheiben-Sicherheitsglas (ESG) unterstreichen den Auftritt Ihres Unternehmens. Ob seitlich, von oben oder unten – die starken Aluprofile halten die beiden Scheiben von allen Seiten zuverlässig und sicher an der Wand.

Dazwischen bleibt durch die leicht austauschbare Beschriftungsfolie jede Menge Spielraum für wechselnde Inhalte.



Gestaltungssoftware und Beschriftungseinlagen für die individuelle Beschriftung siehe Seite 297.



Alle Produkte dieser Serie bestehen aus **zwei Scheiben** und werden mit Folieneinlagen beschriftet. Sie sind gegen unbefugten Einlagenwechsel verschließbar.

40,⁴⁰

5

39,⁹⁰

6

49,⁵⁰

7

CLEAR Türschilder

	Größe: B x H x T in cm	Scheiben/ Stärke: mm	Befestigung Anzahl/B: mm	Best.-Nr.:	Preis: EUR
3	Türschild 10,0 x 16,0 x 2,4	2/3	1/ 80	CG 5412	44,70
4	Türschild 10,0 x 16,0 x 2,4	2/3	2/ 80	CG 5413	69,60
5	Türschild 14,0 x 6,0 x 2,4	2/3	1/ 80	CG 5414	40,40
6	Türschild 10,0 x 10,0 x 2,4	2/3	1/ 80	CG 5410	39,90
7	Türschild 14,0 x 14,0 x 2,4	2/3	1/120	CG 5418	49,50



Montagehinweis

Die Halter können an jeder Seite des Schildes montiert werden.

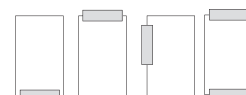

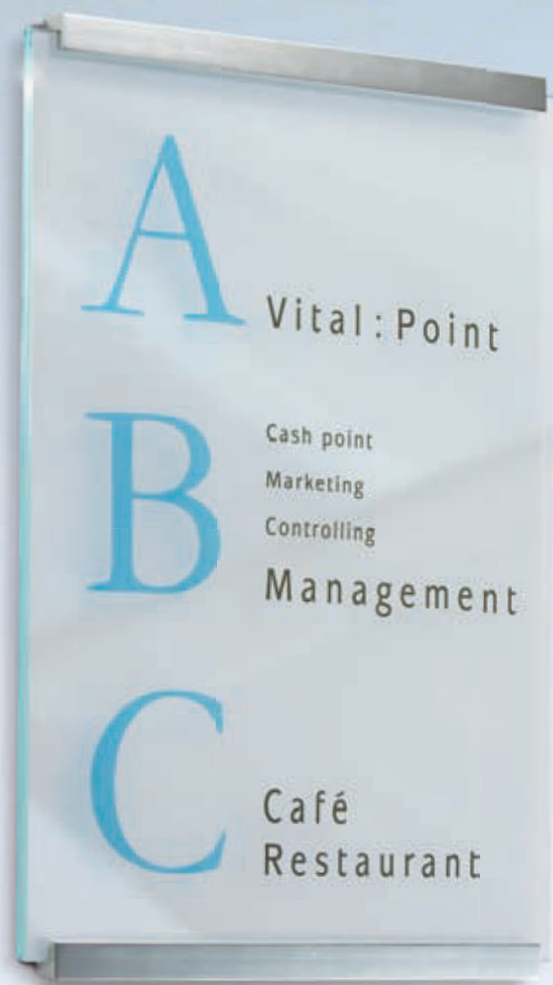

PREIS-TIPP

157,⁷⁰

3



CLEAR

Durchblick ohne Grenzen

Je nach Größe genügen ein bis zwei der edlen Befestigungselemente aus matt gebürstetem Aluminium. Die beiden Scheiben aus Einscheiben-Sicherheitsglas (ESG) unterstreichen den Auftritt Ihres Unternehmens. Ob seitlich, von oben oder unten – die starken Aluprofile halten die beiden Scheiben von allen Seiten zuverlässig und sicher an der Wand.

Dazwischen bleibt durch die leicht austauschbare Beschriftungsfolie jede Menge Spielraum für wechselnde Inhalte.

Dieses Produkt besteht aus **einer Scheibe** und wird mit Folientext beschriftet.

Dieses Produkt besteht aus **zwei Scheiben** und wird mit Folieneinlagen beschriftet.

In unterschiedlichen Formaten erhältlich (siehe Tabelle).

Verschießbar gegen unbefugten Einlagenwechsel.



Gestaltungssoftware und Beschriftungseinlagen für die individuelle Beschriftung siehe Seite 297.

ab 138,⁹⁰

2



1

ab 90,⁵⁰

CLEAR Infotafeln und Wegweiser

	Größe: B x H x T in cm	Scheiben/ Stärke: mm	Befestigung Anzahl/B: mm	Best.-Nr.:	Preis: EUR	
1	Infotafel	21,0 x 31,8 x 2,4	1/6	2/180	CG 5431	90,50
1	Infotafel	21,0 x 31,8 x 2,4	2/3	2/180	CG 5432	96,80
2	Infotafel	42,0 x 27,9 x 2,4	1/6	2/380	CG 5441	138,90
2	Infotafel	42,0 x 27,9 x 2,4	2/3	2/380	CG 5442	139,90
3	Wegweiser	42,0 x 60,0 x 2,4	1/6	2/380	CG 5451	157,70

73,⁴⁰



Wandausleger

51,⁶⁰



Fahnschild
(Anwendungsbeispiel)

CLEAR Fahnschild und Wandausleger

	Größe: B x H x T in cm	Scheiben/ Stärke: mm	Befestigung Anzahl/B: mm	Best.-Nr.:	Preis: EUR
Wandausleger	15,0 x 40,0 x 2,4	1/6	1/280	CG 5471	73,40
Fahnschild	14,0 x 14,0 x 2,4	1/6	1/120	CG 5461	51,60

Auslieferung ohne Piktogramme. Individuelle Beschriftungen bitte separat anfragen.



Seitenansicht

43,⁰⁰

1



42,⁹⁰

2



39,⁹⁰

3



CLEAR Tischaufsteller

	Größe: B x H x T in cm	Scheiben/ Stärke: mm	Befestigung Anzahl/B: mm	Best.-Nr.:	Preis: EUR
1 Tischaufsteller	16,0 x 6,0 x 2,4	2/3	1/80	CG 5422	43,00
2 Tischaufsteller	11,0 x 6,0 x 2,4	2/3	1/80	CG 5420	42,90
3 Tischaufsteller	10,5 x 22,0 x 2,4	2/3	1/80	IV 3398	39,90

Glasklar direkt zum Ziel



PREIS-TIPP

30,³⁰

FRAME Türschild

	Größe: B x H x T in cm	Best.-Nr.:	Preis: EUR
Türschild	15,0 x 11,0 x 0,7	FR 6120	30,30



Gestaltungssoftware und Beschriftungseinlagen für die individuelle Beschriftung
siehe Seite 297.

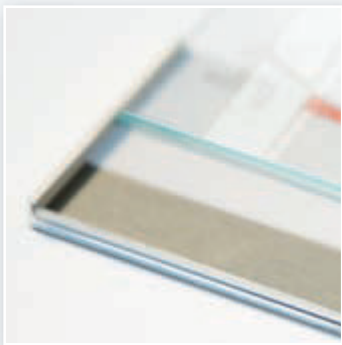

einfacher Wechsel der
Beschriftungseinlagen

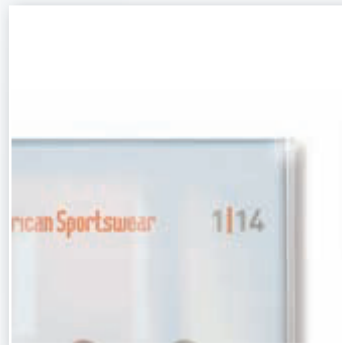

Abdeckung aus 3 mm
Einscheiben-Sicherheitsglas

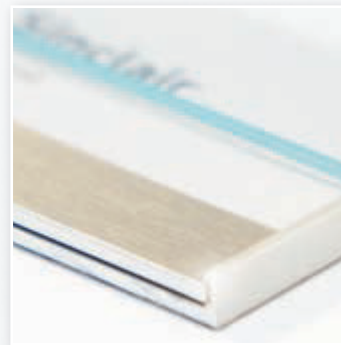

extrem flache Bauweise

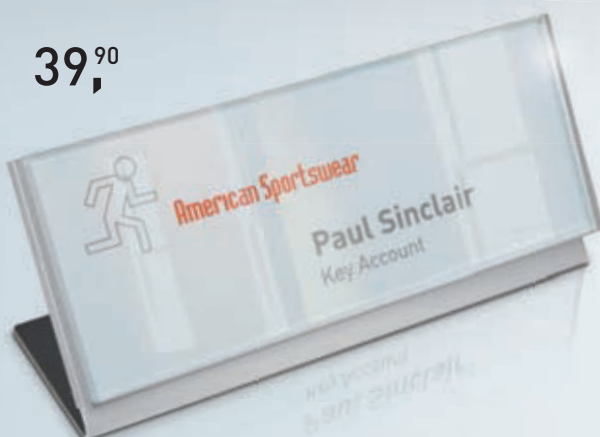
39,⁹⁰

Seitenansicht

FRAME Tischaufsteller mit Schild

	Größe: B x H x T in cm	Best.-Nr.:	Preis: EUR
Tischaufsteller mit Schild	14,7 x 6,2 x 5,4	FR 6200	39,90

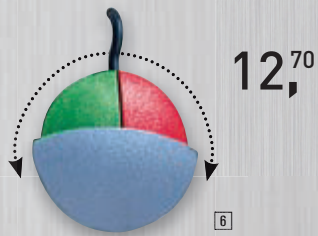

29,00



29,90



FRAME

Minimalismus pur

Mit FRAME setzen Sie dezente Impulse überall dort, wo Informationen für Besucher und Mitarbeiter erforderlich sind.

Extrem flache Bauweise. Nur 7 mm tief, seitliche Führungsschienen aus satiniertem Aluminium, Abdeckung aus 3 mm Einscheiben-Sicherheitsglas [ESG]. Blitzschneller Wechsel der Beschriftungseinlage ohne Werkzeug.

Um den edlen Charakter zu unterstreichen, empfehlen wir für die Beschriftung lackmattierte Polyesterfolie zu verwenden.

32,30



67,50



FRAME Türschild

	Größe: B x H x T in cm	Best.-Nr.:	Preis: EUR
① Türschild	12,0 x 12,0 x 0,7	FR 6100	29,90
② Türschild	15,0 x 6,0 x 0,7	FR 6110	29,00
③ Türschild	15,0 x 15,0 x 0,7	FR 6130	32,30
④ Türschild (o. Abb.)	15,0 x 21,0 x 0,7	FR 6140	40,40
⑤ Türschild DIN A4	21,5 x 29,9 x 0,7	FR 6150	67,50
⑥ Frei-/Besetzt-Anzeige silber	∅ 3,5	CR 1150	12,70

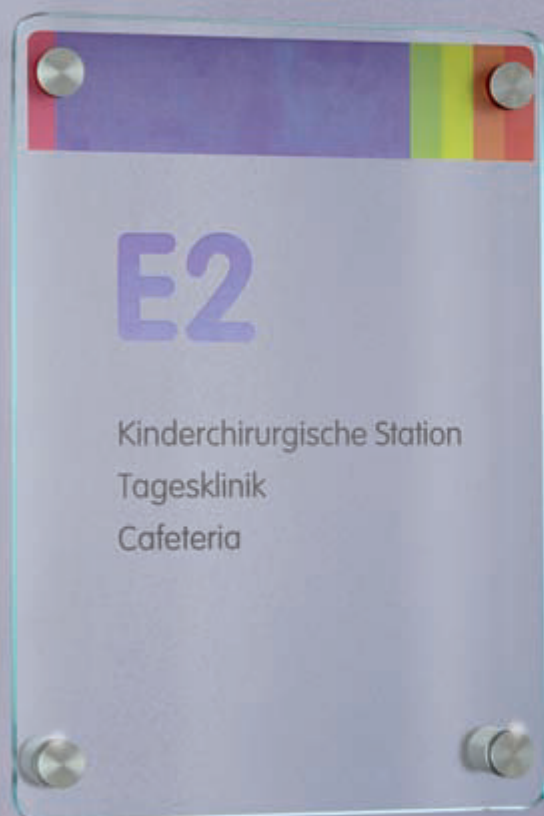
72,⁴⁰

CRISTALLO Safe

Glasklar und absolut sicher

Mit CRISTALLO Safe gehen Sie auf „Nummer Sicher“: Die erste SignSystems®-Serie mit abgerundeten Ecken aus Einscheiben-Sicherheitsglas (ESG) kann überall dort eingesetzt werden, wo es auf ein höchstes Maß an Sicherheit ankommt. Puristische Eleganz in Glas und Edelstahl – glasklar und absolut sicher.

Dieses Produkt besteht aus **zwei Scheiben** und wird mit Folieneinlagen beschriftet.

Abgerundete Ecken für höchste Sicherheit.

In unterschiedlichen Formaten erhältlich (siehe Tabelle).

Verschießbar gegen unbefugten Einlagenwechsel.

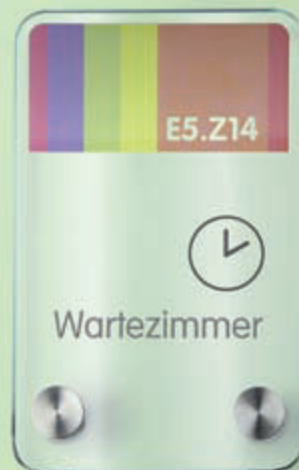

Gestaltungssoftware und Beschriftungseinlagen für die individuelle Beschriftung siehe Seite 297.

54,⁸⁰42,³⁰

Befestigung durch Wandhalter mit Ø 18 mm

CRISTALLO Safe

	Größe: B x H x T in cm	Scheiben/ Stärke mm:	Befestigung Anzahl/Ø mm:	Best.-Nr.:	Preis: EUR
1 Türschild	10,0 x 16,0 x 2,8	2/4	2/18	CR 3900	42,30
2 Türschild	15,0 x 15,0 x 2,8	2/4	4/13	CR 3902	54,80
3 Wandschild A4	21,0 x 29,7 x 2,8	2/4	4/18	CR 3921	72,40



1

PREIS-TIPP

ab 11,00

BOX

Durchblick in allen Lebenslagen

BOX – das Türschild für höchste Ansprüche. Ganz klein im Preis und dennoch absolut robust und aus edlen Werkstoffen gefertigt. Zeigen Sie sich Ihren Besuchern von der besten Seite. BOX ist zeitlos elegant und sieht stets gut aus. Einfach zu montieren und natürlich ganz einfach zu beschriften. Für die Gestaltung empfehlen wir volltransparente Folien, damit die Edelstahloptik voll zur Geltung kommt.

Türschild BOX

aus edlen Werkstoffen,
für höchste Design-Ansprüche.

Material:

- ABS-Kunststoff, anthrazit
- Aluminium in Edelstahloptik
- Abdeckung aus 4 mm ESG (Einscheiben-Sicherheitsglas)

Einfacher Wechsel der Beschriftungseinlagen. Zur Unterstreichung der Edelstahloptik empfehlen wir, für die Beschriftung volltransparente Folien zu verwenden.

BOX Türschild

	Größe: B x H x T in cm	Best.-Nr.:	Preis: EUR		
			1	10	50
1 Türschild	15,4 x 15,4 x 1,2	BO 1000	13,00	12,00	11,00
2 Türschild A6	15,4 x 11,0 x 1,2	BO 2000	12,50	10,50	9,50

Mengenrabatt!

Ausführung:	Stück: pro VE	Best.-Nr.:	Preis: EUR
Volltransparentfolie DIN A4	10	CR 2294	17,80



2



Gestaltungssoftware und Beschriftungseinlagen für die individuelle Beschriftung
siehe Seite 297.

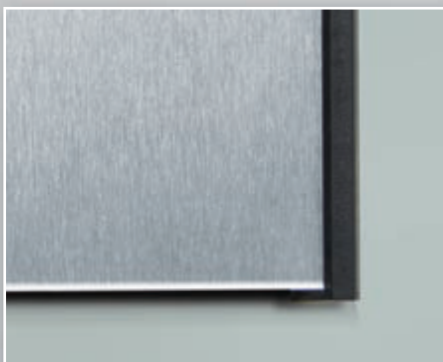

Aluminium in Edelstahloptik



Volltransparente Folien betonen die hochwertige Edelstahloptik.

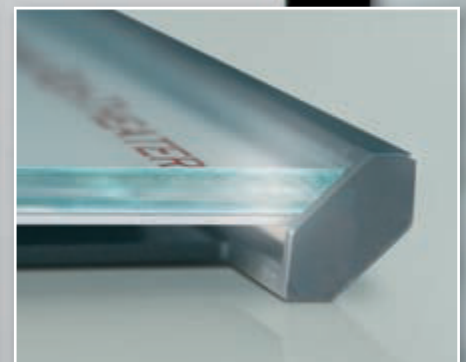

robuster Rahmen



Anwendungsbeispiel

SignConnections Edelstahlhalterungen – variabel

- aus hochwertigem Edelstahl
- für eigene oder vorhandene Werbeträger
- inkl. Befestigungsmaterial
- variabel einsetzbar für 2–8 mm Materialstärke

Durchmesser: 13 oder 18 mm

Ausführung:	Anzahl per VE:	Best.-Nr.:	Preis: EUR per VE
13 mm Ø	4	CR 29834	18,40
13 mm Ø	1	CR 2983	4,65
18 mm Ø	4	CR 29874	27,80
18 mm Ø	1	CR 2987	6,95



Variabel einsetzbar für 2 bis 8 mm starke Materialien.

SignConnections - Befestigungselemente für individuelle Lösungen**SignConnections Edelstahlhalterungen**

Möchten Sie eigene oder vorhandene Werbeträger verwenden? Kein Problem. Mit den SignConnections sind Sie auf der sicheren Seite.

Sie haben die Wahl: Halter aus hochwertigem Edelstahl oder Messing, inklusive Befestigungsmaterial.

Serie CR: für Materialstärke 8 mm.
[Ausnahmen: CR 2986 für 15 mm, CR 2989, CR 2990 für 6 mm Materialstärke]

Serie BA: für Materialstärken von 3 bis 10 mm stufenlos

Serie CR Edelstahlhalterungen

	Größe: Ø in cm	Gewicht: in g	Best.-Nr.:	Preis: EUR
1 Halterung Kopf flach	1,3	21	CR 2980	3,90
2 Halterung Kopf rund	1,3	26	CR 2981	5,45
3 Halterung Kopf spitz	1,3	24	CR 2982	5,45
4 Halterung Kopf flach	1,8	41	CR 2984	6,75
5 Halterung Kopf flach	3,0	190	CR 2986	16,70
6 Halterung Kopf flach	3,5	180	CR 2985	25,10

Serie BA Edelstahlhalterungen

	Größe: Ø in cm	Gewicht: in g	Best.-Nr.:	Preis: EUR
7 Halterung Sternloch	1,6	33	BA 3980	11,20
8 Halterung Sternloch	1,9	47	BA 3984	12,00

Wandhalter aus Edelstahl oder Messing (1 VE = 4 Stück)

Ausführung:	Größe: Ø in cm	Gewicht: in g	Stück per VE	Best.-Nr.:	Preis: EUR per VE
9 Edelstahl matt gebürstet	3,5	800	4	CR 2992	114,80
10 Messing poliert	3,5	800	4	CR 2994	114,80

Edelstahlhalterungen (ohne Abb.)

	Größe: Ø in cm	Gewicht: in g	Best.-Nr.:	Preis: EUR
Halterung Kopf flach	1,0	10	CR 2988	4,65
Fahnschildhalterung		550*	CR 2989	64,50
Deckenabhängung		160*	CR 2990	25,30

* Aufnahmen nur von 6 mm Materialstärke

Clear Befestigungselemente

Werkstoff: Aluminium-Block, geschliffen, gebürstet, poliert und eloxiert.

Geeignet für die Aufnahme von 6 mm starken Kommunikationsflächen wie z.B. Glas, Plexiglas, Kunststoff u.v.a.m.

Lieferung inklusive justierbaren, verdeckten Wandbefestigungen (inkl. Dübel und Schrauben).



Anwendungsbeispiel



Anwendungsbeispiel

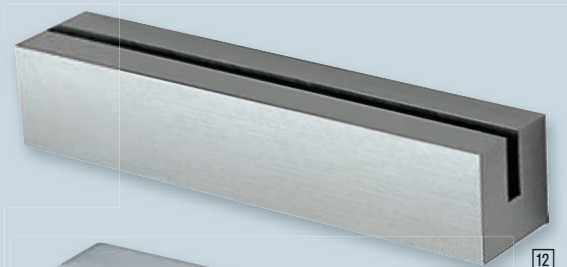

12

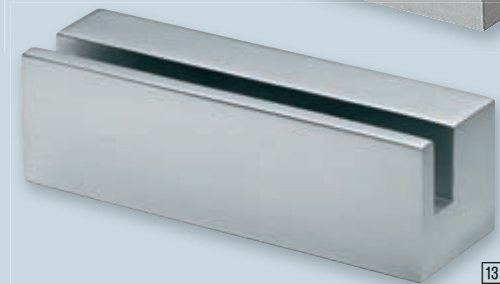

13 - 19

	Größe: B x H x T in cm	Gewicht: in g	Best.-Nr.:	Preis: EUR
11 Tischaufsteller mit schrägem Schlitz	8,0 x 2,5 x 2,5	115	CL 5581	22,30

	Größe: B x H x T in cm	Gewicht: in g	Best.-Nr.:	Preis: EUR
12 Tischaufsteller mit geradem Schlitz	8,0 x 2,5 x 2,5	120	CL 5582	19,00

	Größe: B x H x T in cm	Gewicht: in g	Best.-Nr.:	Preis: EUR
13 Wandhalter	8,0 x 2,5 x 2,5	125	CL 5580	24,70
14 Wandhalter	12,0 x 2,5 x 2,5	185	CL 5520	29,00
15 Wandhalter	18,0 x 2,5 x 2,5	275	CL 5518	30,30
16 Wandhalter	28,0 x 2,5 x 2,5	425	CL 5528	41,10
17 Wandhalter	38,0 x 2,5 x 2,5	565	CL 5538	48,00

	Größe: B x H x T in cm	Gewicht: in g	Best.-Nr.:	Preis: EUR
18 Fahnschildhalterung	12,0 x 2,5 x 2,5	180	CL 5612	27,50
19 Wandauslegerhalterung	28,0 x 2,5 x 2,5	410	CL 5628	43,10

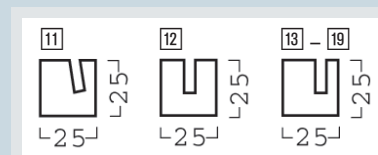

Abmessungen in mm

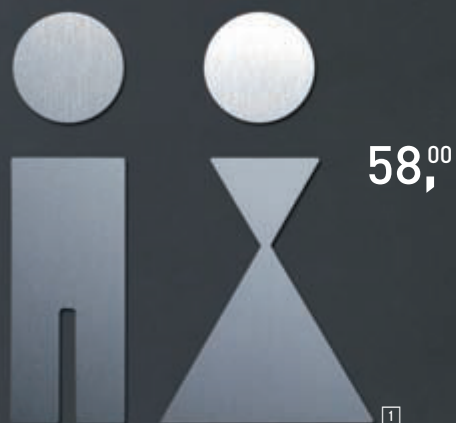

AUSGEZEICHNETES DESIGN:
PHOS Piktogramme und
Türschilder aus gebürstetem
Edelstahl



PHOS

Piktogramme und Türschilder

Hochwertige Piktogramme und Türschilder aus Edelstahl sorgen für eine eindeutige Kennzeichnung in Ihrem Unternehmen. Klare Formen und sympathische Symbolfiguren weisen stets den richtigen Weg. Matt gebürsteter Edelstahl in höchster Qualität gefertigt und von Hand bearbeitet.

i PHOS Piktogramme, Wegweiser und Türschilder sind mit Klebepads für die direkte Befestigung an Wänden oder Türen ausgestattet. PHOS Fahnschilder werden inklusive Befestigungsmaterial ausgeliefert.

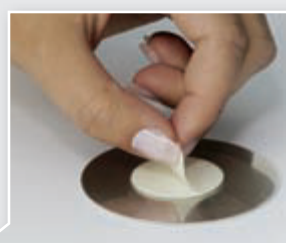
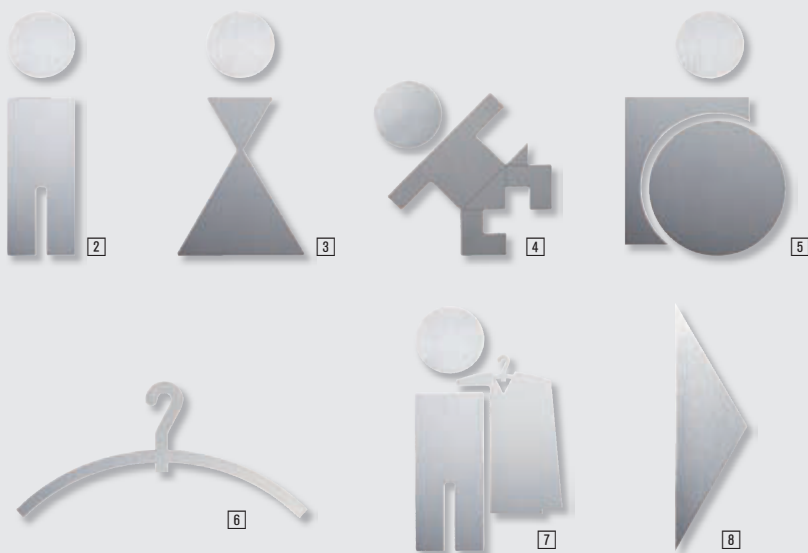

Befestigung der
Piktogramme
erfolgt rückseitig
mittels Klebepads

PHOS Piktogramme

Ausführung:	Größe: B x H x T in cm	Best.-Nr.:	Preis: EUR
1 Dame und Herr	9,5 x 11,0 x 0,2	PK 1101	58,00
2 Herr	3,0 x 11,0 x 0,2	PK 1102	29,90
3 Dame	5,5 x 11,0 x 0,2	PK 1103	29,90
4 Wickelraum	8,0 x 8,0 x 0,2	PK 1104	38,00
5 Rollstuhlfahrer	7,0 x 11,0 x 0,2	PK 1105	36,00
6 Garderobenbügel	9,0 x 4,4 x 0,2	PK 1106	25,00
7 Garderobe	6,5 x 11,0 x 0,2	PK 1107	45,00
8 Richtungspfeil	3,0 x 11,0 x 0,2	PK 1108	22,00



Hochwertige Wegweiser für die Innenbeschilderung



64,⁰⁰

PHOS Wegweiser

A

Ausführung:	Größe: B x H x T in cm	Best.-Nr.:	Preis: EUR
9 Dame und Herr, Pfeil linksweisend	23,5 x 16,0 x 0,2	PK 1201	64,00
10 Dame und Herr, Pfeil rechtsweisend	23,5 x 16,0 x 0,2	PK 1202	64,00
11 WC, Pfeil linksweisend	23,5 x 16,0 x 0,2	PK 1209	64,00
12 WC, Pfeil rechtsweisend	23,5 x 16,0 x 0,2	PK 1210	64,00

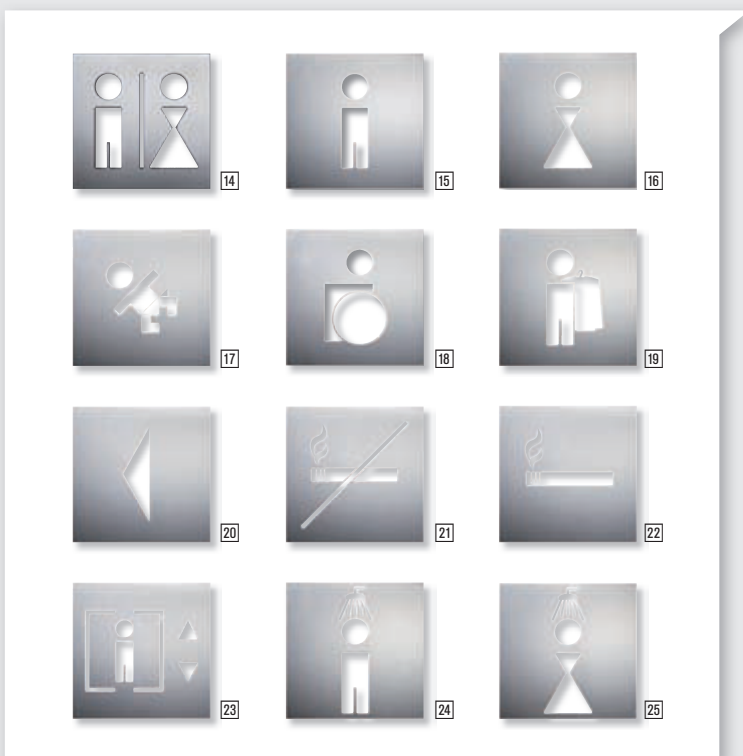

48,⁰⁰

Edle Türschilder
mit ausgelaserten
Piktogrammen

PHOS Türschilder

A

Ausführung:	Größe: B x H x T in cm	Best.-Nr.:	Preis: EUR
13 Dame und Herr	16,0 x 16,0 x 0,2	PK 1401	48,00
14 Dame und Herr (getrennt)	16,0 x 16,0 x 0,2	PK 1400	56,00
15 Herr	16,0 x 16,0 x 0,2	PK 1402	42,00
16 Dame	16,0 x 16,0 x 0,2	PK 1403	42,00
17 Wickelraum	16,0 x 16,0 x 0,2	PK 1404	48,00
18 Rollstuhlfahrer	16,0 x 16,0 x 0,2	PK 1405	48,00
19 Garderobe	16,0 x 16,0 x 0,2	PK 1407	48,00
20 Richtungspfeil	16,0 x 16,0 x 0,2	PK 1408/..	42,00
21 Nichtraucherbereich	16,0 x 16,0 x 0,2	PK 1411	48,00
22 Raucherbereich	16,0 x 16,0 x 0,2	PK 1412	48,00
23 Aufzug	16,0 x 16,0 x 0,2	PK 1413	48,00
24 Herrendusche	16,0 x 16,0 x 0,2	PK 1414	48,00
25 Damendusche	16,0 x 16,0 x 0,2	PK 1415	48,00

../1 links, ../2 rechts

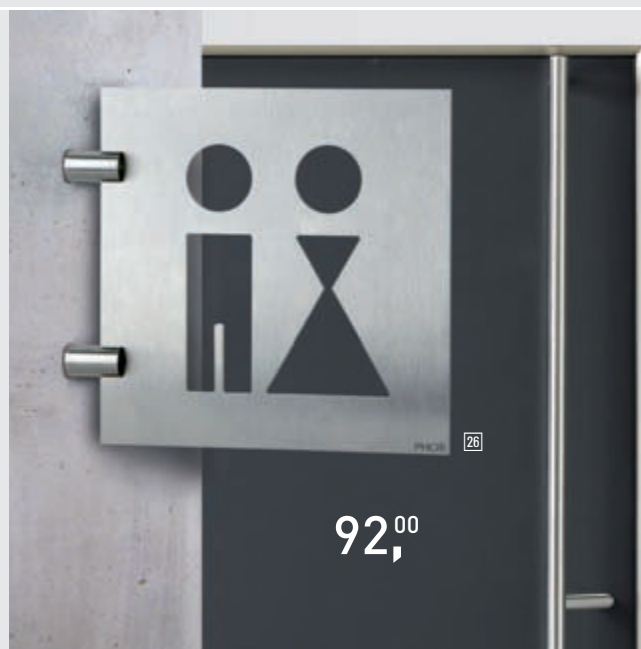
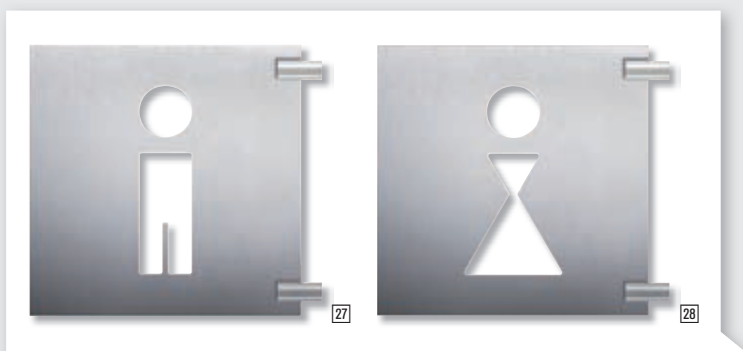

92,⁰⁰

PHOS Fahnschilder

A

Ausführung:	Größe: B x H x T in cm	Best.-Nr.:	Preis: EUR
26 Dame und Herr	17,5 x 16,0 x 1,6	PK 1301	92,00
27 Herr	17,5 x 16,0 x 1,6	PK 1302	86,00
28 Dame	17,5 x 16,0 x 1,6	PK 1303	86,00



Befestigung der Piktogramme erfolgt rückseitig mittels Klebepads

STEELÓ

Einfach glänzend informiert

Die Piktogramme sind aus hochwertigem, gebürstetem Edelstahl gefertigt und bestechen durch ihr dezentes Design. Klebepads befestigen die Piktogramme auf verschiedensten Oberflächen. Der Druck ist kratzfest und unempfindlich. Erhältlich sind die Piktogramme in den Durchmessern 6,5 cm und 8,3 cm.



5,⁹⁵

STEELÓ Piktogramme Ø 6,5 cm

Ausführung:	Größe: Ø in mm	Best.-Nr.:	Preis: EUR
10 Drücken	65	DI 4910	5,95
11 Ziehen	65	DI 4911	5,95
12 Push	65	DI 4912	5,95
13 Pull	65	DI 4913	5,95



16

7,⁸⁵



STEELÓ Piktogramme Ø 8,3 cm

Ausführung:	Größe: Ø in mm	Best.-Nr.:	Preis: EUR
02 Hände waschen	83	DI 4902	7,85
03 Hände desinfizieren	83	DI 4903	7,85
14 WC Damen	83	DI 4914	7,85
15 WC Herren	83	DI 4915	7,85
16 WC Damen / Herren	83	DI 4916	7,85
17 Bitte nicht im Stehen ...	83	DI 4917	7,85
18 WC Behinderte	83	DI 4918	7,85
19 WC allgemein	83	DI 4919	7,85
22 Raucher	83	DI 4922	7,85
23 Nicht-Raucher	83	DI 4923	7,85
25 Garderobe	83	DI 4925	7,85
28 Handy verboten	83	DI 4928	7,85
36 Büro	83	DI 4936	7,85
38 Dusche	83	DI 4938	7,85
46 Pfeil	83	DI 4946	7,85

Klassische Aussage im Format 15,0 x 15,0 cm



Ausführung:	Best.-Nr.:	Preis: EUR
70 WC Damen	DI 4970	15,90
71 WC Herren	DI 4971	15,90
72 WC Damen / Herren	DI 4972	15,90
73 WC Behinderte	DI 4973	15,90
74 WC allgemein	DI 4974	15,90
77 Nicht-Raucher	DI 4977	15,90



Die Aufsteller lassen sich überall in der Gastronomie harmonisch integrieren. Format (B x H x T): 8,5 x 3,6 x 5,0 cm

Ausführung:	Best.-Nr.:	Preis: EUR
Reserviert	DI 4980	10,20
Nicht-Raucher	DI 4983	10,20



STEELÓ Symbol Damen / Herren

Ausgestanzte Figur aus hochwertigem, gebürstetem Edelstahl. Befestigung erfolgt durch rückseitige Klebepads.
Maße (B x H): 9,0 x 12,0 cm

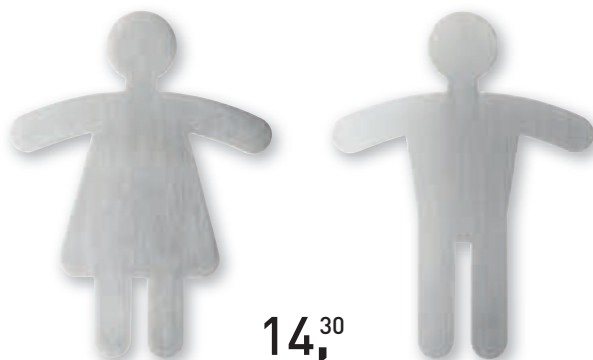

Ausführung:	Best.-Nr.:	Preis: EUR
Damen	DI 4950	14,30
Herren	DI 4951	14,30



Türhänger aus Edelstahl, beidseitig bedruckt.
Rückseite: CLOSED

Größe: Ø in mm	Best.-Nr.:	Preis: EUR
130	DI 4960	24,10

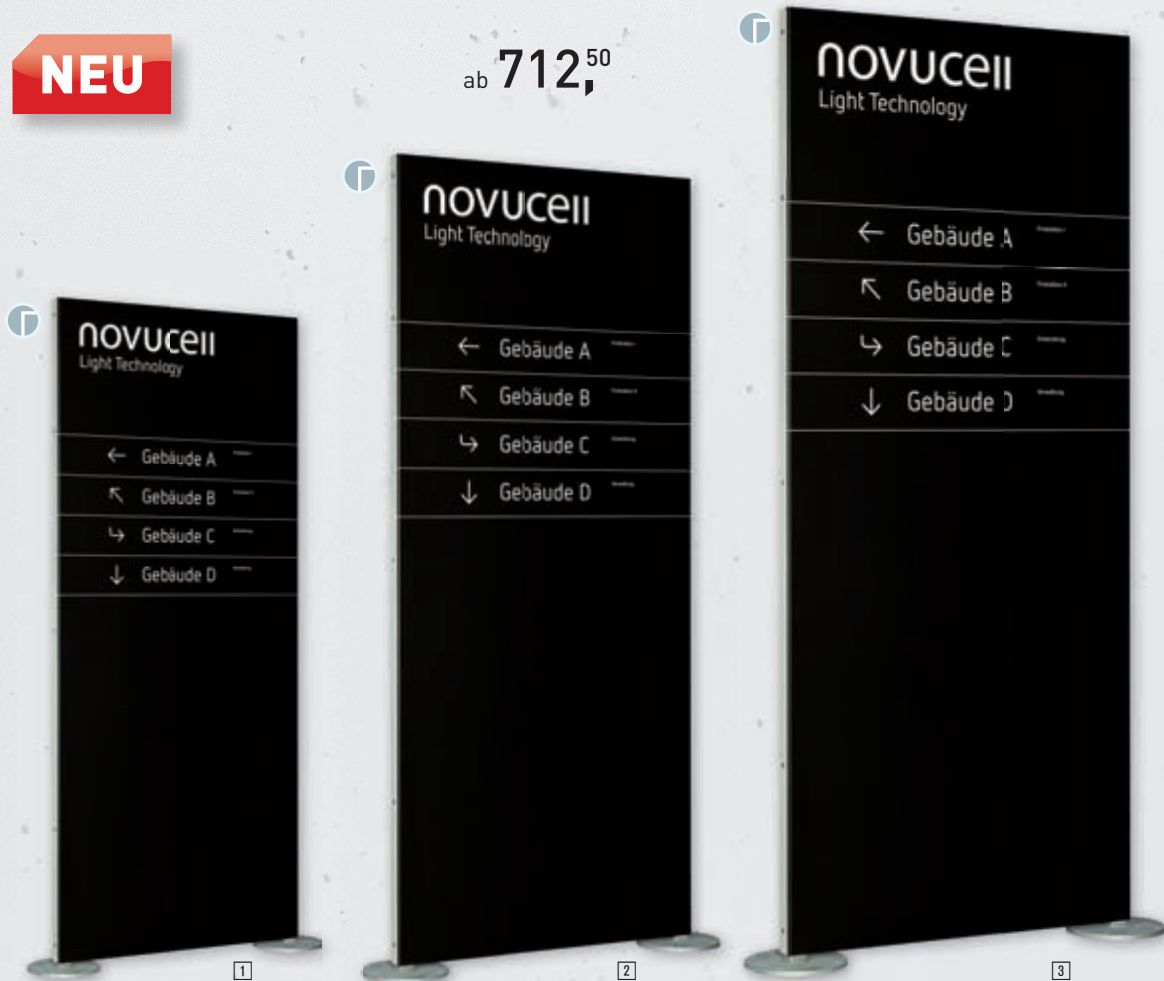
NEUab **712,⁵⁰**

MONOLITH BASIC

Monolith Basic – Eine repräsentative Außenbeschilderung weist den Weg zu Ihrem Unternehmen und sorgt mit einem professionellen Aussehen für einen positiven ersten Eindruck bei Ihren Besuchern. Produkte der Serie Monolith Basic sind die hochwertige und robuste Lösung hierfür. Die solide Konstruktion aus 2 mm Aluminium mit Einbrennlackierung und qualitativ hochwertige Beschriftungsfolien garantieren dauerhafte und wetterfeste Ergebnisse.

 Dieses Produkt wird mit Folientext beschriftet.

Größe: B x H x T in cm	Best.-Nr.:	Preis: EUR	C
1 55,5 x 180,0 x 4,5	MO 1800	712,50	
2 84,0 x 200,0 x 4,5	MO 1810	828,50	
3 118,0 x 240,0 x 4,5	MO 1820	1.199,00	

Maßangaben

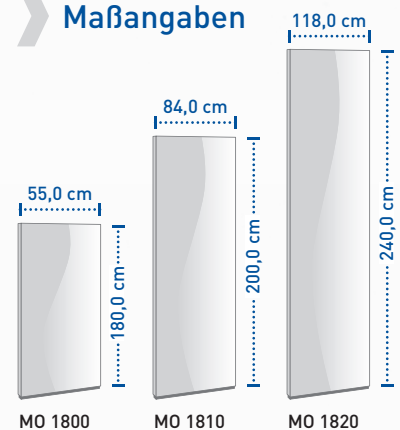

Standard

Front-/Rückseite



RAL 7047

Weitere Farben auf Anfrage erhältlich.

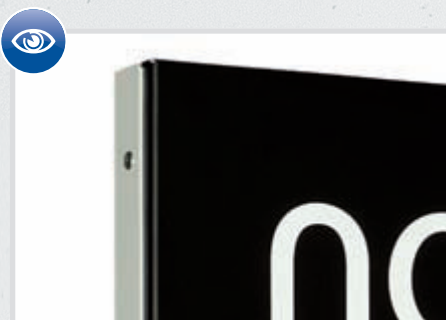

solide Konstruktion

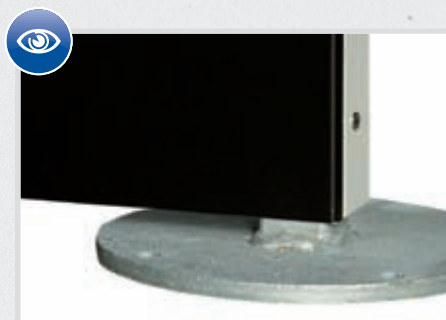

Fuss zum Verschrauben

Individuelle Gestaltung

SignSystems® Produkte passen zu jedem Corporate Design. Gerne übernimmt unser SignSystems®-Design Service die individuelle Anpassung an Ihren Firmenauftritt.

Wir erstellen Ihnen ein individuelles Angebot für die gewünschten Leistungen. Für eine schnelle und korrekte Bearbeitung benötigen wir folgende Angaben:

1. Bestell-Nr. des Monolithen
2. Angaben zu Ihrer individuellen Gestaltung (Logos, Texte, Farben,...)

Wir beraten Sie auch gerne persönlich.

Beispiel

Ihr Firmenlogo



Ihre Hintergrundfarben nach Wahl



Ihre individuellen Texte

z. B. Öffnungszeiten



novuceii
Light Technology

← Gebäude A

↖ Gebäude B

↗ Gebäude C

↓ Gebäude D



Die angegebenen Preise beziehen sich auf die Auslieferung in den Standard RAL-Farben ohne individuelle Gestaltung und ohne Montage vor Ort.



SignSystems® setzt Meilensteine mit der modulex Global SignFamily.

Neben einer Vielzahl von sofort ab Lager lieferbaren Serienprodukten führen wir unter unserem Label SignSystems® die Marktpräsenz von modulex.

modulex zählt seit mehr als 45 Jahren zu den weltweit führenden Herstellern für architektonische Informationssysteme.

Mit der Herkunft aus der LEGO Gruppe Dänemark ist die Modulbauweise aller modulex-Produkte heute international ein Begriff für Qualität und Design. Durch eine Änderung der modulex-Vertriebsstrategie sind wir in der Lage, Sie mit der Global SignFamily direkt vor Ort zu versorgen sowie Nach- und Ergänzungslieferungen für bestehende Komponenten sicherzustellen.

Zeigen Sie sich Ihren Besuchern von der „besten Seite“! Die modulex Global SignFamily beinhaltet 500 Topseller, die in den letzten Jahren bei unzähligen Bauprojekten im Außen- und Innenbereich weltweit zum Einsatz gekommen sind. Ganz gleich, ob bei Wind und Wetter oder im Gebäude.

MESSINGER Exterior

MESSINGER Exterior, flach und filigran für repräsentative Beschriftungen im Außenbereich. Extrem feste Bauweise für hohe Windlasten.

Im Gebäude kombinierbar mit der Serie MESSINGER Interior.



Monolith

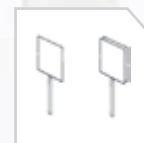

Standschilder



Piktogramm-Paneele



Wandschilder

PACIFIC Exterior

PACIFIC Exterior – Ihre Visitenkarte für alle hochwertigen Beschriftungen. Leicht gewölbt, zeitlos elegant. Geeignet für den dauerhaften Außeneinsatz. Kombinierbar mit der Serie PACIFIC Interior für die Beschilderung im Innenbereich.



Monolith



Wandschild

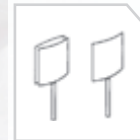

Standschild

[Parkplatz-]
SchilderPiktogramm-
Paneel

modulex

i Weitere Modulex-Produkte auf Anfrage

COMPASS

COMPASS, das flexible Schildersystem für den dauerhaften Außeneinsatz. Robuste Standpfosten, variable Beschriftungs-panele. Eine Vielzahl von Größen und Farben modular ausbaubar nach Ihren Wünschen.



Standschild

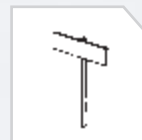

Parkplatzschild



Wandschild



Paperflex



COMPASS

COMPASS – Durch sein zeitloses Design ist das Compass Leitsystem vielseitig einsetzbar und wegweisend für Kunden und Besucher. Der Einsatz von Aluminium mit Einbrennlackierung und qualitativer Beschriftungsfolien gewährleistet Schutz vor härtesten Wetterbedingungen.

Die vielfältigen, individuellen Beschriftungsmöglichkeiten machen aus Compass einen Blickfang für jedes Unternehmen.

499,⁵⁰

NEU



Compass

Größe: B x H x T in cm	Best.-Nr.:	Preis: EUR
139,0 x 90,0 x 2,5	MO 2850	499,50



Die angegebenen Preise beziehen sich auf die Auslieferung in den Standard RAL-Farben ohne individuelle Gestaltung und ohne Montage vor Ort.

Farbkombination Standard

Pfosten



RAL 7047

Paneel



RAL 7047

Weitere Farben auf Anfrage erhältlich.

Individuelle Gestaltung

SignSystems® Produkte passen zu jedem Corporate Design. Gerne übernimmt unser SignSystems® -Design Service die individuelle Anpassung an Ihren Firmenauftritt.

Wir erstellen Ihnen ein individuelles Angebot für die gewünschten Leistungen. Für eine schnelle und korrekte Bearbeitung benötigen wir folgende Angaben:

1. Bestell-Nr.
2. Angaben zu Ihrer individuellen Gestaltung (Logos, Texte, Farben,...)

Wir beraten Sie auch gerne persönlich.

Beispiel

Ihr Firmenlogo



Ihre individuellen Texte



Ihre Hintergrundfarben nach Wahl





Wandschild



Rückseite des Wandschildes



../01



../02



../03



ab 136,00

NEU

Pfostenhöhe: 80 cm

! Bitte geben Sie bei der Bestellung die Versions-Nr. und den gewünschten Text (bis 10 Zeichen) an.

Parkplatzschilder Wand, gewölbt A

Ausführung:	Größe: B x H in cm	Text:	Best.-Nr.:	Preis: EUR
Wandmontage	30 x 30 cm	Text nach Wahl	MO 1900/..	136,00
Wandmontage	45 x 45 cm	Text nach Wahl	MO 1905/..	167,00

Parkplatzschilder Wand, plan A

Ausführung:	Größe: B x H in cm	Text:	Best.-Nr.:	Preis: EUR
Wandmontage	30 x 30 cm	Text nach Wahl	MO 2900/..	136,00
Wandmontage	45 x 45 cm	Text nach Wahl	MO 2905/..	167,00

Parkplatzschilder Pfosten, gewölbt A

Ausführung:	Größe: B x H in cm	Text:	Best.-Nr.:	Preis: EUR
Aufstellpfosten	30 x 30	Text nach Wahl	MO 1920/..	333,00
Aufstellpfosten	45 x 45	Text nach Wahl	MO 1925/..	359,00

Parkplatzschilder Pfosten, plan A

Ausführung:	Größe: B x H in cm	Text:	Best.-Nr.:	Preis: EUR
Aufstellpfosten	30 x 30 cm	Text nach Wahl	MO 2920/..	333,00
Aufstellpfosten	45 x 45 cm	Text nach Wahl	MO 2925/..	359,00

Befestigungsmaterial

	Best.-Nr.:	Preis: EUR
Schraube mit Spezialdübel, 10 x 100 mm*	MW 17393	3,15

*Sie benötigen: zur Wandmontage 2 Schrauben, zur Pfostenmontage 3 Schrauben
Bitte bestellen Sie die entsprechende Menge gleich mit.

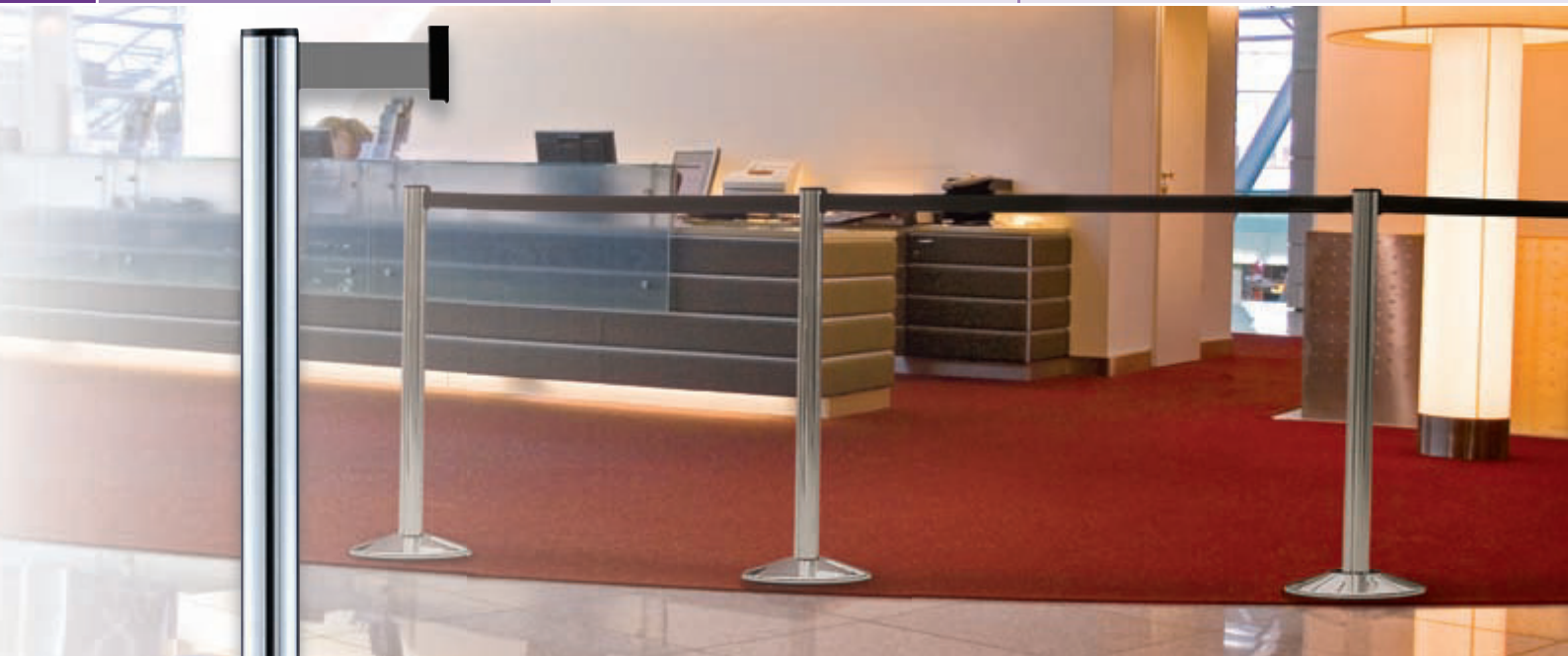

ab **216,²⁰**

Ø Chrom

Gurtabsperrpfosten Classic und Extend C

	Gewicht:	Best.-Nr.:	Pfostenfarb-Nr.:	Gurtfarb-Nr.:	Preis: EUR
Classic (Gurtlänge 2,3 m)	12 kg	MA 80/..	0		216,20
Extend (Gurtlänge 3,7 m)	13 kg	MA 75/..	0		302,00



Bitte ergänzen Sie die Bestell-Nr. mit der Pfostenfarb-Nr. und der Gurtfarb-Nr.
Beispiel: MA 80/03 (Gurt: Classic, Pfostenfarbe: Chrom, Gurtfarbe: Rot)

GANGWAY Standsystem – elegant und repräsentativ



schwarzer Alurahmen

84,³⁰

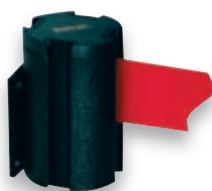

Standard

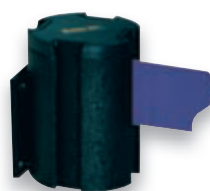

XXL



Maxi



Wandhalter

Aufsatzschild für Standsysteme Classic und Basic C

	Best.-Nr.:	Preis: EUR
DIN A4 Hochformat	MA 8501	84,30

Wandsysteme Classic und Extend Einzelkomponenten und Zubehör C

	Größe: B x H in cm	Gewicht:	Best.-Nr.:	Gurtfarb-Nr.:	Preis: EUR
Standard (Gurtlänge 2,3 m)	7,0 x 8,5	400 g	MA 830/..		102,50
XXL (Gurtlänge 3,7 m)	8,3 x 8,5	530 g	MA 832/..		132,70
Maxi (Gurtlänge 5,4 m)	12,0 x 8,5	550 g	MA 835/..		212,00
Wandhalter	7,5 x 2,5	10 g	MA 8400	MA 8400	13,30



Bitte ergänzen Sie die Bestell-Nr. mit der Gurtfarb-Nr. Bitte bestellen Sie zusätzlich zum Wandsystem Standard, XXL und Maxi die passende Wandhalterung MA 8400.

Leitpfosten Madison

Repräsentativer und eleganter Pfosten.
Oberflächenausführung in Chrom.

Einhängen der Kordel erfolgt an vier Aussparungen am Kopf.
Modell ist nur für den Innenbereich geeignet.



Leitpfosten
Madison

159,²⁰

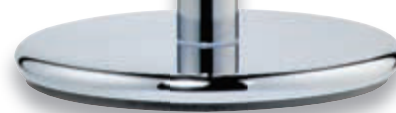

Oberfläche: Chrom

**Leitpfosten Madison**

C

Ausführung:	Höhe: in cm	Fuß-Ø: in cm	Rohr-Ø: in cm	Gewicht: in kg	Best.- Nr.:	Preis: EUR
Chrom	95,0	32,0	5,0	11 kg	MA 6040	159,20

Passendes Zubehör: Wandhalterung und Aufsatzschild
sowie verschiedene Kordeln mit Endstücken in Chrom

Zubehör**Wandhalterung
für Kordel-Endstücke**

Ausführung:	Best.-Nr.:	Preis: EUR
Chrom	MA 5340	13,90

**Kordel für Absperrpfosten
Bristol und Madison**

Alle Kordeln haben eine Länge
von 2,0 Meter und sind
mit Endstücken in Chrom
ausgerüstet.

**Materialfarben:**

Polypropylen



beige



blau



rot

Samt



rot

POLYPROPYLEN-Kordel

C

Endstück:	Seilfarbe:	Best.-Nr.:	Preis: EUR
Chrom	beige	MA 5240	74,70
Chrom	blau	MA 5440	74,70
Chrom	rot	MA 5640	74,70

SAMT-Kordel

C

Endstück:	Seilfarbe:	Best.-Nr.:	Preis: EUR
Chrom	rot	MA 4540	106,10

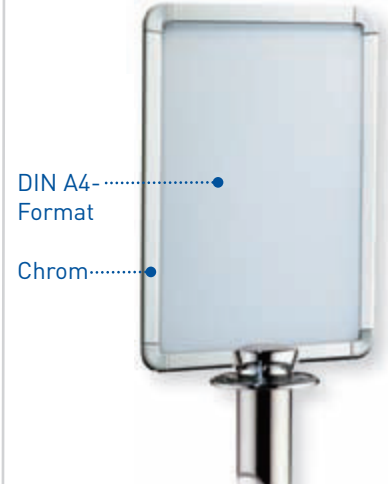
**Aufsatzschild für Absperrpfosten
Bristol und Madison**

Alurahmen, Chrom, DIN A4 hoch	Best.-Nr.:	Preis: EUR
	MA 5370	84,30



ab 99,50

Schaukästen für Innen

Zur Wandmontage im Inneneinsatz

SOFTLINE - Profil in modernem Design. Optimal abgestimmt auf Aushänge und Informationen im DIN A4-Format.

- modernes abgerundetes Softline-Profil
- alu-silberfarbig eloxiert
- Bautiefe 22 mm
- nutzbare Innentiefe 10 mm
- Drehflügeltür aus schlagfestem Acrylglas
- abschließbar
- magnethaftende Rückwand, weiß, inkl. 4 Magnete



5 Jahre Garantie



Ganzglas-Drehtür

Ausführung SOFTLINE MSK mit Ganzglasdrehtür

Ausführung:	Außenmaß B x H in cm:	Dokumentenanzahl, DIN A4 (nebeneinander):	Best.-Nr.:	Preis: EUR
abgerundetes Softline-Profil, alu-silberfarbig eloxiert, Ganzglasdrehtür	28,4 x 37,4	1 A4	SW 1020	99,50
	50,4 x 37,4	2 A4	SW 1030	107,60
	50,4 x 67,4	2 x 2 = 4 A4	SW 1040	136,80



5 Jahre Garantie

Ausführung SOFTLINE BSK mit Alurahmen-Tür

Ausführung:	Außenmaß B x H in cm:	Dokumentenanzahl, DIN A4 (nebeneinander):	Best.-Nr.:	Preis: EUR
abgerundetes Softline-Profil, alu-silberfarbig eloxiert, Drehflügeltür mit stabilem Alu-Rahmen	28,4 x 37,4	1 A4	SW 1120	114,30
	50,4 x 37,4	2 A4	SW 1130	120,10
	50,4 x 67,4	2 x 2 = 4 A4	SW 1140	146,60
	71,4 x 97,4	3 x 3 = 9 A4	SW 1150	202,80

ab 114,30



Tür mit stabilem Alu-Rahmen



Schaukästen SOFTLINE SSK

Zur Wandmontage in Inneneinsatz

Ideal für den Einsatz in schmalen Gängen und Fluren. Durch die beiden Schiebetüren aus Einscheiben-Sicherheitsglas werden beim Wechsel der Aushänge keine vorbeigehenden Personen behindert.

- modernes abgerundetes Softline-Profil
- Aluminium-Konstruktion mit schwarzen Laufschiene aus Kunststoff
- alu-silberfarbig eloxiert
- Bautiefe 30 mm
- zwei Schiebetüren aus Einscheiben-Sicherheitsglas (ESG)
- Glas-Schiebesperrschloss inkl. 2 Schlüssel
- magnethaftende Rückwand, weiß, inkl. 4 Magnete



5 Jahre Garantie



Alu-Konstruktion mit schwarzen Kunststoff-Laufschiene



ab 309,90

Schiebetüren

Ausführung:	Außenmaß B x H in cm:	Dokumentenanzahl, DIN A4 (nebeneinander):	Best.-Nr.:	Preis: EUR
alu-silberfarbig eloxiert	92,0 x 67,4	2 x 4 = 8 A4	SW 9000	309,90
	95,5 x 95,0	3 x 4 = 12 A4	SW 9001	379,50
	135,0 x 105,0	3 x 6 = 18 A4	SW 9002	442,00

Ganzglas-Drehtüren aus ESG

Drehtür-Schaukästen für Innen

Für eine optimale Sichtfläche der Aushänge durch Ganzglas-Drehtüren. Ein zweckmäßiger, formschöner Schaukasten für viele Einsatzmöglichkeiten.

Nur für den Inneneinsatz geeignet.

- Profile aus Aluminium silber-eloxiert mit spitzen Ecken
- Bautiefe 60 mm
- nutzbare Innentiefe 35 mm
- Ganzglas-Drehtüren aus Sicherheitsglas, Öffnungswinkel 180°
- Drehtüren ohne seitliche Rahmen für eine maximale Sichtfläche. Nach dem Öffnen beider Türen Zugriff auf gesamte Aushangfläche möglich
- magnethaftende Rückwand, silber, inkl. 4 Magnete
- Textleiste auf Anfrage und gegen Aufpreis erhältlich
- Sicherheitsschloss

ab **367,⁵⁰**



Abb.: SW 8004

pulverbeschichtet nach RAL auf Anfrage möglich.



auf Anfrage mit runden Eckverbindern lieferbar



5 Jahre Garantie

Ausführung:	Dokumentenanzahl: DIN A4 (nebeneinander)	Außenmaß: B x H in cm	Sichtfläche: B x H in cm	Best.-Nr.:	Preis: EUR	C
eloxiert, alu-silberfarbig	2 A4	56,0 x 48,0	51,0 x 43,0	SW 8000	367,50	
	2 x 3 = 6 A4	79,0 x 79,0	74,0 x 74,0	SW 8002	503,50	
	2 x 4 = 8 A4	97,0 x 82,0	92,0 x 77,0	SW 8004	539,00	
	3 x 6 = 18 A4	135,0 x 106,0	130,0 x 101,0	SW 8006	790,00	
	3 x 7 = 21 A4	160,0 x 106,0	155,0 x 101,0	SW 8008	897,50	

Display-Schaukästen für Innen und Außen

Ein attraktiver Schaukasten für Orte, wo auf eine hervorragende Optik besonderen Wert gelegt wird.

Stabile Aluminiumkonstruktion mit Ganzglasscheibe aus ESG (Einscheiben-Sicherheitsglas) und umlaufender grau eingefärbter Passepartout-Optik. Wetterfest. Geeignet für den Außen- oder Inneneinsatz. Diese Schaukästen sind nur zur Wandmontage lieferbar.

- Profile aus Aluminium, silber-eloxiert mit spitzen Ecken
- Bautiefe nur 42 mm
- nutzbare Innentiefe 35 mm
- Tür mit seitlichem Drehflügel
- Hochformat, passend für DIN-Formate
- magnethaftende Rückwand, alu-silber, inkl. 4 Magnete
- keine Schließung mit Schlüssel erforderlich

PRODUKT-TIPP
ab **199,⁰⁰**

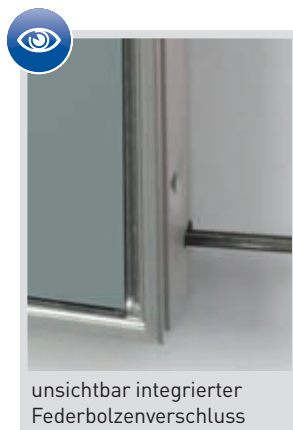

unsichtbar integrierter Federbolzenverschluss



5 Jahre Garantie

Ausführung:	für Format:	Außenmaß: B x H in cm	Best.-Nr.:	Preis: EUR	C
eloxiert, alu-silberfarbig, Tür Ganzglasscheibe mit grauem Passepartout	DIN A4	32,8 x 41,5	SW 5004	199,00	
	DIN A3	41,5 x 53,8	SW 5003	251,80	
	DIN A2	53,8 x 71,2	SW 5002	321,00	
	DIN A1	71,2 x 95,8	SW 5001	417,50	
	DIN A0	95,8 x 130,6	SW 5000	579,00	



Abb.: SW 5001

Das ideale Medium für Werbung und Information!

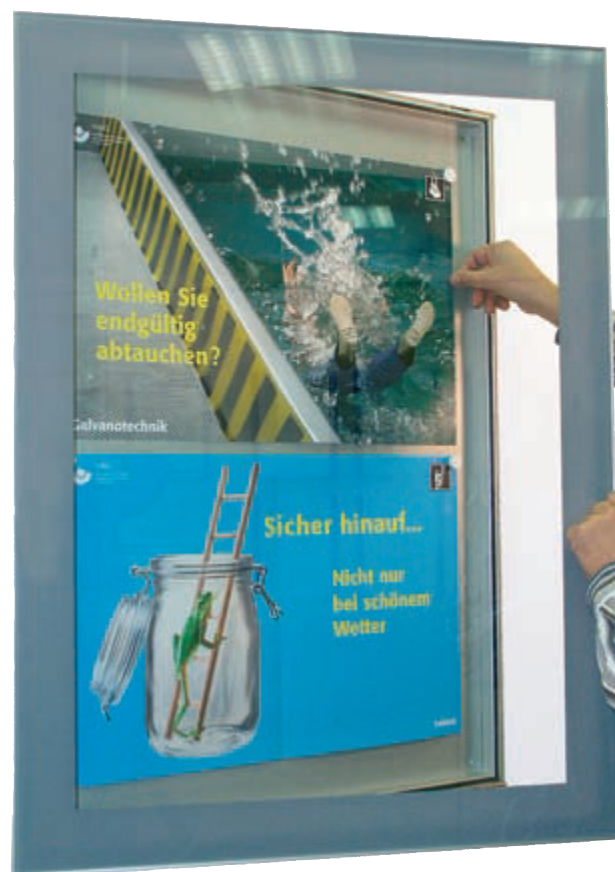

- + absolut wetterfest**
- + Wand- und Ständermontage**

PRODUKT-TIPP
ab **359,90**

Schaukästen für Innen und Außen

Ein speziell konzipiertes Baukastensystem deckt alle Anforderungen für jeden gewünschten Einsatz optimal ab.

Robuste Bauweise durch stabile Alu-Profil-Konstruktion. Absolut wetterfest. Geeignet für den Außen- oder Inneneinsatz. Alle Schaukästen sind zur Wand- oder Ständermontage lieferbar.

- Profile mit spitzen Ecken, abgerundete Ecken (aus Zinkguss) auf Anfrage möglich
- Bautiefen nur 60 mm bzw. 80 mm
- nutzbare Innentiefe 35 mm
- einfaches Öffnen durch Gasdruckfedern
- Türflügel wird bei 85° in Offen-Stellung gehalten
- Abdeckung durch ESG (Einscheiben-Sicherheitsglas)
- permanente Be- und Entlüftung des Innenraumes
- magnethaftende Rückwand, alu-silber
- Vandalismus-Sicherheitsschloss (von unten)
- Zubehör: Power-Magnete zum Fixieren von Papiereinlagen



5 Jahre Garantie



Ständermontage



85° Öffnungswinkel

Schaukästen

Dokumentenanzahl, DIN A4 (nebeneinander)	2 A4	2 x 3 = 6 A4	2 x 4 = 8 A4	3 x 6 = 18 A4	3 x 7 = 21 A4	3 x 9 = 27 A4
Sichtfläche: B x H in cm	42,5 x 34,5	65,5 x 65,5	83,5 x 68,5	121,5 x 92,5	146,5 x 92,5	186,5 x 92,5
Außenmaß: B x H in cm	56,0 x 48,0	79,0 x 79,0	97,0 x 82,0	135,0 x 106,0	160,0 x 106,0	200,0 x 106,0

einseitig, Bautiefe 60 mm

eloxiert, alu-silberfarbig	Bestell-Nr.:	SW 3001	SW 3002	SW 3003	SW 3004	SW 3005	SW 3006
	Preis: EUR		359,90	502,50	539,00	790,00	1.168,00
							1.348,00

! pulverbeschichtet nach RAL oder eloxierte Edelstahloptik auf Anfrage möglich.

doppelseitig, Bautiefe 80 mm

eloxiert, alu-silberfarbig	Bestell-Nr.:	—	SW 3302	SW 3303	SW 3304	SW 3305	SW 3306
	Preis: EUR		833,50	892,50	1.308,00	1.940,00	2.236,00

! pulverbeschichtet nach RAL oder eloxierte Edelstahloptik auf Anfrage möglich.

Beleuchtung für 60 und 80 mm Bautiefe

Leuchtstoffröhre mit Blende	Bestell-Nr.:	—	SW 3402	SW 3403	SW 3404	SW 3405	SW 3406
IP65 zertifiziert	Preis: EUR		125,80	137,00	171,60	195,00	218,30

Ständer aus Aluminium zum Einbetonieren

<ul style="list-style-type: none"> • Länge 240,0 cm, passend für alle Modelle • Abdeckkappen und Befestigungsschrauben für diebstahlsichere Montage • modellabhängig mit Abstandshaltern • Preis pro Paar 	Ausführung:	Form:	Rundrohr:	Rechteckrohr:
	eloxiert, alu-silberfarbig	Bestell-Nr.:	SW 3500	SW 3502
		Preis: EUR	256,20	218,30
	eloxiert, Edelstahloptik	Bestell-Nr.:	SW 3510	SW 3512
	Preis: EUR	345,50	312,00	
pulverbeschichtet nach RAL (bitte angeben)	Bestell-Nr.:	SW 3520	SW 3522	
	Preis: EUR	408,50	374,50	

Plakatschaukästen für Innen und Außen

Information und Werbung auf engstem Raum. Diese Schaukästen zeichnen sich durch eine besonders platzsparende, filigrane Bauweise aus.

- stabile Alu-Profil-Konstruktion, absolut wetterfest
- geeignet für den Außen- und Inneneinsatz
- alle Plakatschaukästen sind zur Wandmontage vorgesehen
- Profile wahlweise mit spitzen oder abgerundeten Ecken (aus Zinkdruckguss)
- Bautiefe nur 30 mm, nutzbare Innentiefe 10 mm
- magnethaftende Rückwand, silber, inkl. 4 Magnete
- Tür mit seitlichem Drehflügel (bei Einsatz im Querformat: Öffnung nach oben)
- Abdeckung durch ESG (Einscheiben-Sicherheitsglas)
- Innenflächen abgestimmt auf DIN-Plakatformat
- Sicherheitsschloss
- Zubehör: Power-Magnete zum Fixieren von Papiereinlagen

ab **190,40**



- + Abdeckung durch ESG (Einscheiben-Sicherheitsglas)
- + abschließbar

Plakatschaukästen						C
DIN Format:	DIN A4	DIN A3	DIN A2	DIN A1	DIN A0	
Außenmaß: B x H in cm	29,0 x 37,7	37,7 x 50,0	50,0 x 67,4	67,4 x 92,0	92,0 x 126,8	
Ecken spitz						
eloxiert, alu-silberfarbig	Bestell-Nr.: Preis: EUR	SW 4001 190,40	SW 4002 236,20	SW 4003 300,50	SW 4004 395,00	SW 4005 541,50

pulverbeschichtet nach RAL oder eloxierte Edelstahloptik auf Anfrage möglich.

Ecken rund (aus Zinkdruckguss)						C
eloxiert, alu-silberfarbig	Bestell-Nr.: Preis: EUR	SW 4201 218,30	SW 4202 269,70	SW 4203 342,00	SW 4204 449,90	SW 4205 619,50

pulverbeschichtet nach RAL oder eloxierte Edelstahloptik auf Anfrage möglich.

Zusatzausstattung						C
Bitte um Angabe, ob Verwendung im Hoch- oder Querformat!						
Textleiste, weiß bis 20 Buchstaben	Bestell-Nr.: Preis: EUR	SW 4401 51,70	SW 4402 51,70	SW 4403 51,70	SW 4404 51,70	SW 4405 51,70



5 Jahre Garantie

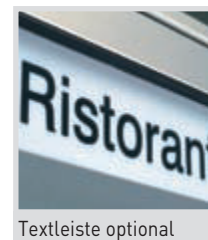

Textleiste optional

Zubehör

Haftmagnete

VE mit 8 Stück in blau, weiß, rot oder schwarz

Ausführung:	Stück per VE:	Best.-Nr.:	Preis: EUR	C
Haftmagnete, blau	8	JK 4301	2,70	
Haftmagnete, weiß	8	JK 4302	2,70	
Haftmagnete, rot	8	JK 4303	2,70	
Haftmagnete, schwarz	8	JK 4304	2,70	

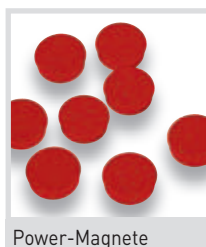

Power-Magnete

A Absperreffposten (Gurtkassette)..... 175-178, 352-353
 Absperreffposten (Kordel)..... 353
 Absperrrast für Flatterband 208, 223
 Absperrsysteme 208
 Acrylglasschilder (individuell)..... 256-257
 Adressaufkleber 271
 Alarmmelder/Türwächter 16-21
 Aluminiumschilder (individuell)
 250-251, 255, 258-259, 262-263, 264-265
 ALUMINO-Schilder 306-307
 Anlagen-Kennzeichnungssystem 126-129
 Anschlagtafeln 354-357
 Anti-Rutsch-Beläge 30-31, 167, 172-174
 Anti-Rutsch-Bodenkennzeichnung 30-31, 167, 172-174
 Antirutschmatten 173
 Anti-Rutsch-Streifen (langnachteuchend) 30, 172-174
 Anti-Rutsch-Warnaufsteller 175
 Anti-Rutsch-Warnmarkierung 30-31, 173-174
 Anweisungen für Mitarbeiter 104-108
 Arbeitsplatzmatten 173
 ATLANTIC-Schilder 318-321
 Aufbewahrungssysteme für PSA 74
Aufkleber
 - für den Versand 148-154
 - für Inventar 147-150, 274-275
 - für Lagerplätze 156
 - für Qualitätskontrollen 142-146
 - für Regale 156
 - für Vogelschutz 237
 - individuell gefertigt 270-290
Aushänge
 - am Arbeitsplatz 104-108
 - Erste Hilfe 104, 106
 - für Gefahrstoffe 112
 Aushänge und Anweisungen 104-111
 Aushangrahmen, -systeme 110-111

B Baken 208
 Bandschellen 239
 Barcode-Etiketten auf Rolle (individuell)
 288-289
 Baustellenkennzeichnung 202, 220-221
 Befestigungsmittel für Schilder 238-241
 Belastungstabellen für Anschlagmittel 106
 Beobachtungsspiegel 164-165
 Beschriftungssoftware 297
 - für Leitsysteme 297
Betriebsanweisungen
 - für Gefahrstoffe 111, 116-117
 - für Maschinen 110
Betriebsvorschriften
 - für elektrische Anlagen 105
 - für Krane 105
 Bodenaufsteller 299, 305, 317, 321, 328
 Bodenhülsen 238
 Bodenmarkierungen 30-31, 166-173
 Bodenmarkierungen mit Antirutscheffekt
 30-31, 167, 173-174
 Bodenmarkierungsbänder 166-167, 174
 Bodenmarkierungsfarben 168-171
 Bodenmarkierungsgeräte 166, 168-169, 171
 Bodenmatten 173
 Bodensicherheitszeichen 173
 Bodenständer für Schilder 299, 305, 317, 321, 328
 BOX-Schilder 339
 Brandschutzordnung 50-51
 Brandschutzschilder 38-53
 Buchstaben und Ziffern 156
 Büro-Kennzeichnungsschilder 294-345, 342-345

C CE-Zeichen 146
 CHANGE-Schilder 300-301
 CLEAR-Schilder 332-335
 Codierungsetiketten 282-283
 Container-Warnmarkierungen 199
 CRISTALLO Safe-Schilder 338
 CRISTALLO-Bodenständer 328
 CRISTALLO-Schilder 326-331

D Digitaldruck (individuell) 244-265
 DIN-Normen 6
 Drehrichtungspfeile 158
 Durchflussstoffkennzeichnung 118-125

E Einjahres-Plaketten 130-137
 Einschlagposten 215
 Einzeletiketten für Rohrleitungen 124-125
 Elektrokennzeichnung 88-101
 Eloxal-Schilder (individuell) 268-269
 Entsorgungskennzeichnung 160-161
 Erkennungsweiten für Sicherheitszeichen 7
 Erste-Hilfe-Schilder 34-37, 104, 106
 Erste-Hilfe-Tafel 104, 106
Etiketten
 - für Betriebsmittel 100-101
 - für Gefahrstoffe 112-116
 - für Lagerplätze 156
 - für Qualitätskontrollen 142-146
 - individuell gefertigt, Sonderanfertigungen 270-290
 - magnetisch 157
 Etikettenentferner 240-241
 EverGlow-Artikel 9-45, 48, 50, 56-57, 60, 172-174, 193

F Fahnschilder 34, 36, 38, 40-41, 304,
 311, 313, 315, 320, 322, 331, 335, 343
 Fahrzeugbeschriftung (individuell) 287
 Fahrzeugbeschriftungen 196-201, 287
 Fahrzeugsicherheit 196-201
 Faltsignale 223
 Faserschreiber 157
 Fensteraufkleber (Vogelmotiv) 237
 Feuerwehr-Hinweisschilder 44-53
Feuerwehrzeichen
 - gemäß DIN 14096 50
 - gemäß DIN 14461 51
 - gemäß DIN 14623 51
 - gemäß DIN 4066 44-49
 - individuell 41, 48
 - Minisymbole 50
 Firmen- und Praxischilder 248-257
 Flächenschutzprofile 183
 Flachschaubkästen 354-355
 Flatterbänder 208, 223
 Fluchttürsicherung 16-21
 Folienabsperrbänder 208, 223
 Folienaufkleber (individuell) 284-287
 Folienschriften (individuell) 286-287
 FRAME-Schilder 336-337
 Fußabdrücke (langnachteuchend) 30, 173
 Fußplatte 238

G Gangway 352-353
 Garagenkennzeichnung 228
 Gebäudekennzeichnung (Außenbereich)
 346-351
 Gebäude-Leitsysteme 292-345
 Gebotsschilder 66-73
 Gebotsschilder (individuell) 68
 Gefahrgutaufkleber 151-154
 Gefahrguttafeln 196
Gefahrstoffetiketten und -symbole
 - für Kraftstoffe 112-116
 - individuell gefertigt 116
 Gefahrstoffkennzeichnung 112-116
 Gefahrsymbole 112-116, 118
 Gefährzettel 200
 Geprägte Aluminiumschilder (individuell) 261
 Geräteeetiketten 158-159, 274-275
 Geschwindigkeitsschilder 201, 204, 206, 210-211
 GFK-Antirutschprofile 174
 GHS-Kennzeichnung 114-116
 Glasschilder 326-339
 Glasschilder (individuell) 256-257
 Grundbesitzkennzeichnung 224-227
 Grundetiketten (für Prüfplaketten) 134, 138-141
 Grundetiketten (individuell) 278-279
 Gummimatten 173
 Gurt-Absperreffposten 176-177, 352-353
 Gurt-Warnständer 177-178

H Halteposten für Flatterband 208, 223
 Hinweisschilder 28-29, 103, 166, 174, 223
Hinweisschilder
 - Drücken/Ziehen 32, 233, 344
 - Ein- und Zutrittsverbote 58, 189-190
 - für Anlagen, Apparate, Maschinen 158-159, 274-275
 - für Aufzugsanlagen 193
 - für Baustellen 202, 220-221
 - für Betriebsgelände 206, 210-219

- für Brandschutz 38-53
 - für die Betriebssicherheit 188-190
 - für Elektrokennzeichnung 88-101
 - für Entsorgung 160-161
 - für Feuerlöscher 38, 41-42, 46
 - für Fluchtwege 9-15
 - für Garagen/Tankanlagen 228
 - für gefährliche Räume 192
 - für Geschwindigkeitsbegrenzung 201, 204, 206, 210-211
 - für Gewerbe/Gastronomie 234-236
 - für Grundbesitz 224-227
 - für Haltverbot 204, 210, 218-219
 - für Heiz- und Gasanlagen 194-195
 - für Hundehaltung 230
 - für Notausgang 9-15, 188
 - für Parkplätze 212-215
 - für Rettungswege 9-15
 - für Spielplätze 231
 - für Strahlenschutz und Laserstrahlung
 80-82, 89-90, 93, 102-103
 - für Wald- und Grünanlagen 229
 - für Zufahrten und Zutritte 224-227
 - individuell gefertigt 254-255, 258-259, 262-263
 - Raucherzone 191
 - Rauchverbote 56, 191-192, 228, 237, 343-345
 - Verkehrszeichen 202-211
 - Videüberwachung 232
 - Warnschilder 76-103, 109
 Hundeverbotsschilder 230

I Individuelle Beschriftungen 242-291
 Industriespiegel 164-165
 Infotafeln 298-324, 326-337
 Instandhaltungs-/Wartungsnachweise 138-139
Inventar-Etiketten
 - individuell gefertigt 274-275
 - zum Selbstbeschriften 247

K Kabelprüfplaketten 140
 Kabelprüfplaketten (individuell) 140
 Kantenschutzprofile 183-185
Kennzeichnung (siehe auch Schilder)
 - Bodenmarkierungsbänder 28-29, 166-167, 174
 - elektrostatisch gefährdete Bauelemente 97
 - für Armaturen 126-129
 - für Kraftfahrzeuge 196-201
 - für ortsveränderl. elektr. Betriebsmittel 101
 - für Rohrleitungen 118-129
 - für Ventile 118
 - Maschinen 158-159
 Kerbzangen 137
 Kettenständer 179
 Kfz-Warnmarkierung 196-201
 Kfz-Warntafeln für Abfalltransporte 196
 Kfz-Warntafeln GGVs und ADR 196
 Klappbaken 208
 Klapprahmen 110-111, 162-163
 Klebebänder zur Qualitätskontrolle 144
 Klebepunkte für Qualitätskontrollen 142, 144
 Klemmschellen 239

Kombischilder (mit Text)
 - Elektrokennzeichnung 90-97
 - für Haltverbot 204, 210, 218-219
 - für Laser-/Strahlenschutz 82, 103
 - für Parkplatzkennzeichnung 212-215
 - individuell gefertigt 64, 68, 79, 82, 87, 91, 93
 - mit Gebotszeichen 68-73
 - mit Verbotsschildern 56-65
 - mit Warn-, Gebots- und Verbotsschildern 56-97, 103
 - mit Warnzeichen 78-97, 103
 Kontrollspiegel 164-165

Kraftfahrzeugkennzeichnung
 - Gefährzettel 200
 - Nachtparktafeln 198
 - Schulbus-Tafeln 197
 - Warnmarkierung 199
 - Warntafeln 196-197
 Kunststoffrahmen 110-111
 Kunststoffschilder (individuell)
 250-251, 256-257, 258-259, 262-263, 264-265

L Lagerplatzkennzeichnung 156-157
Langnachteuchende Produkte
 - Bodenmarkierungen 30-31, 172-173
 - Treppenmarkierungen 31, 174
 - Warn- und Leitmarkierungen 26-33, 172-173

Laserbeschriftungen (individuell)	102
Laserwarnschilder	81-82, 90, 93, 102
Leit-/Orientierungssysteme	292-353
Leiterkennzeichen (Elektro)	100-101
Leiterkennzeichnung	100-101
Leiternkennzeichnung	134
Leitkegel	176, 208
Leitkegelleuchten	208
Leitmarkierungsstreifen	28-33
Leitpfosten	175-181, 352-353
Leitsysteme (langnachleuchtend)	26-33
LINEA I-Schilder	308-309
LITE-Schilder	298-299
LKW-Konturmarkierungen	199
Lochzangen	136

M Magnetband	157
Magnetfolienschilder (individuell)	258-259
Magnetische Folien und Etiketten	157
Magnetisches C-Profil	157
Magnetafeln	354-357
Magnettaschen	146
Markierungsbänder	28-29, 32, 166-167, 174
Markierungspfeile (langnachleuchtend)	30-33
Markierungspunkte	31-33, 167
Markierungsspray	168-170
Maschinenkennzeichnung	158-159, 274-275
Materialbeschreibung SafetyMarking	4-5
Matten	173
Mehrjahres-Plaketten	131-140
MESSENGER X-Schilder	310-311
Metallschilder aus Alu o. Verbundmaterial (individuell)	250-251, 255
Minisymbole auf Bogen	50
Monolithen (Wegweiser)	346-347
Montagematerial für Schilder	238-241

N Namensschilder	302, 310, 313, 315-316, 320, 327, 335-336
Nasenschilder	34, 36, 38-43
NEW AGE-Schilder	302-305
Notausgangsschild	9-15
Notbeleuchtung	22-25
Notfall- und Alarmplan	50
Notfall-Leitsystem	26-33

O OCEAN-Schilder	314-317
-------------------------------	---------

P PACIFIC X-Schilder	312-313
Panoramaspiegel	165
Papiereinlagen/Folien für Leitsysteme	297
Parkausweise	217
Parkleitkegel	176, 208
Parkplaketten	217
Parkplatzkennzeichnung	212-216
Pfosten	177-181, 223, 238
PHOS-Schilder	342-343
Plakatschaukästen	354-357
Prägeschilder (individuell)	261
Prallschutz	183-185
Praxisschilder (individuell)	256-257
Produktsiegel	141
Profilschutz	183-185
Prüfmittelaufkleber	101
Prüfplaketten	130-140
Prüfplaketten (individuell)	278-279
Prüfsiegel	141
Pylone	176, 208

Q Qualitätsanhänger (magnetisch)	146
Qualitätsetiketten und -kennzeichnung	142-146, 280-281
Qualitätsklebebänder	142-143

R Rahmen	110-111, 162-163
Rammschutzbügel	186-187
Rauchverbotschilder	56, 191-192, 228, 237, 343-345
Raumbeschilderung	294-345, 342-345
Regalkennzeichnung	156-157
Reklameschilder (individuell)	248-253
Reservierungsschilder (Parkplatz)	212-214

Rettungsdecke	201
Rettungshammer	201
Rettungswegkennzeichen	
- Leitsysteme	9-11, 22-23
- Leuchten	22-25
- Schilder	9-15
Rettungszeichenleuchten	22-25
Rohrkennzeichnung von Heizanlagen	126-129
Rohrleitungskennzeichnung	118-129
Rohrleitungskennzeichnungssystem	126-129
Rohrpfosten	238
Rohrschellen	239
Rohrschutzprofile	185
Rollenetiketten (individuell)	270-285

S Schablonen	169
Schaftrohre	238
Schaukästen	354-357

Schilder	
- Drücken/Ziehen	32, 233, 344
- Ein- und Zutrittsverbote	58, 188-190
- Erste Hilfe	37, 104, 107
- für Anlagen, Apparate, Maschinen	158-159
- für Aufzugsanlagen	193
- für Baustellen	202, 220-221
- für Betriebsgelände	210-219
- für Brandschutz	38-53
- für die Betriebssicherheit	188-190
- für Elektrokennzeichnung	88-101
- für Entsorgung	160-161
- für Feuerlöscher	38, 41-42
- für Garagen/Tankanlagen	228
- für gefährliche Räume	192
- für Geschwindigkeitsbegrenzung	204, 206, 210-211
- für Gewerbe/Gastronomie	233-237
- für Grundbesitz	224-227
- für Haltverbot	204, 210, 218-219
- für Heiz- und Gasanlagen	194-195
- für Hundehaltung	230
- für Notausgang	9-15, 188
- für Parkplätze	212-214
- für Rettungswege	9-15
- für Spielplätze	231
- für Strahlenschutz und Laserstrahlung	80-82, 89-90, 93, 102-103
- für Wald- und Grünanlagen	229
- für Zufahrten und Zutritte	224-225
- individuell gefertigt	242-291
- Raucherzone	191
- Rauchverbote	56, 191-192, 228, 237, 343-345
- Verkehrszeichen	202-211
- Video-Infozeichen	232
- Videoüberwachung	232
- Warnschilder	76-103, 109
Schilderträger	126-129
Schilderzubehör	238-241
Schlauchschellen	128
Schulbustafeln	197
Schutzboxen für PSA	74
Selbstklebende Schilder und Etiketten (individuell)	270-289
Sicherheitsabsperungen	208
Sicherheitsetiketten	276-277, 141
Sicherheitsetiketten (individuell)	276-277
Sicherheitshauben für Notausgänge	20
Sicherheitskennzeichen	8-141, 152-237
Sicherheitsleuchten	22-25
Sicherheitspylon	176, 208
Sicherheitssiegel	141
Sicherheitsvorschriften	104-107
Sicherheitszeichen für den Boden	173
Sichthüllen	110-111, 162
Sichttafelsysteme	110-111, 162
SIGN CODE-Schilder	322-323
Software für Leitsysteme	297
Sonderanfertigungen Schilder/Etiketten	242-291
Sperrpfosten	177-181, 223, 238
Spiegel	164-165, 209
Spielplatzschilder	231
Spritzschablonen	169
STEELÓ-Schilder	344-345
Stifte (Faserschreiber)	137, 157
Strahlenschutzkennzeichnung	80-82, 89-90, 93, 102-103
Stromkreiskennzeichen	100-101
Stufenmarkierungen	31, 172-174

T Tasche für Gefahrgutpapiere	200
Tischaufsteller	302, 310, 313, 316, 320, 327, 335-336
Treppenmarkierung	31, 172-174
Treppenwinkel- und -kantenprofile	31, 172-174
Türhängeschilder	229, 235
Türhinweisschilder	32, 233, 344
Türmarkierungen	32, 233, 344
Türschilder	292-345
Türwächter	16-21
Typen- und Leistungsschilder	268-269, 159

U Überwachungsspiegel	164-165
------------------------------------	---------

V VARIO SIGN-Schilder	325
Ventilkennzeichnung	118
Verbotsschilder	54-65
Verbotsschilder (individuell)	64
Verhaltensregeln	37, 50-51, 104-107
Verkehrsleitkegel	176, 208
Verkehrsschilder zur innerbetriebl. Kennzeichnung	210-211
Verkehrsspiegel	209
Verkehrszeichen nach StVO	202-207
Verpackungsetiketten	151-154
Videoüberwachungsschilder	232

W Wandschilder	292-345
Wandtafeln (Schaukästen)	354-357
Warn- und Hinweisschilder	28-29, 103, 166, 174, 223
Warn- und Schutzprofile	183-185
Warnaufsteller	175
Warnbänder	28-29, 103, 166, 174, 223
Warndreieck (faltbar)	223
Warnhängeschilder	109
Warnleuchten	208
Warnmarkierung mit Antirutschbelag	30-31, 172-174
Warnmarkierungen	28-33, 166-167, 173-174, 182, 198-199
Warnmarkierungsbänder	28-29, 166-167, 172-174, 182
Warnmarkierungsstreifen	28-33, 172-174
Warnprofile	28, 33, 172, 174, 183-185
Warnpylone	176, 208
Warnschilder	76-103, 109
Warnschilder (individuell)	79, 82, 87, 91, 93, 102
Warntafel für Abfalltransporte	196
Warntafeln	196-197
Wartungs-/Prüfnachweise	134, 138-139
Wartungsanhänger	109
Wechselrahmen aus Kunststoff	110-111, 162-163
Wegweiser (Gebäude-Leitsysteme)	254-255, 292-350
Werbeaufkleber (individuell)	270-271
Werbeschilder (geprägt u. individuell)	248-253
Winkelschilder	34, 36, 38-43

Z Ziffern und Buchstaben	156
Zubehör	
- für Raumbeschilderung	297
- für Schildermontage	238-241
- Persönliche Schutzausrüstung	74
Zusatzschilder für Warnzeichen	82
Zutrittsverbote	224-226

Vorgaben für die Datenübergabe

(Stand Januar 2014, Kurzfassung)

Bei SignPlus® haben Sie selbstverständlich die Möglichkeit, vorbereitete Daten für die Gestaltung und Ausführung Ihres Wunschprojektes an unsere Fertigung zu übermitteln. Damit alle von Ihnen vorbereiteten Daten / Dateien auch ohne Hindernisse direkt verarbeitet werden können, verfahren Sie bitte nach den folgenden Informationen:

- Speichermedien: CD, DVD, USB-Stick oder SD-Karte. Dabei werden eingesandte Datenträger aufgrund der Vielzahl von Aufträgen nicht archiviert oder an Sie zurückgesandt.
- Eine Datenübertragung per E-Mail ist grundsätzlich möglich. Bitte sprechen Sie die erforderlichen Details mit uns ab.
- Bitte prüfen Sie zunächst, ob Ihr Datenformat den in der Tabelle mit ✓ gekennzeichneten Optionen entspricht.
- Grundsätzlich gilt: Texte in Kurven / Zeichenwege umwandeln!
- Dateien aus PowerPoint, QuarkXpress, Word, PageMaker können nicht zur Produktion verwendet werden!

Datenquelle:

Offene Dateien aus folgenden Programmen	DOS	MAC
Corel Draw X5 (.cdr), oder niedriger	✓	✓
Adobe Illustrator CS6 (.ai), oder niedriger	✓	✓
Adobe Indesign CS6 (.indd), oder niedriger	✓	✓
Vector.eps aus allen oben genannten Programmen	✓	✓
Adobe Photoshop CS6 (.psd), oder niedriger	✓	✓

Je nach Fertigungstechnik gelten für den Aufbau von Datenstrukturen folgende Besonderheiten:

	Siebdruck	LogoText	Gravur	Digitaldruck
Schrift in Kurven	✓	✓	✓	✓
Raster	✓*	—	—	✓
s/w-.tif **	✓	—	—	✓
4-farb-.tif **	—	—	—	✓
.jpg/.bmp **	—	—	—	✓
.pdf ***	—	—	—	✓
fortlaufende Nummerierung und Barcode	—	—	—	✓

*) maximal 28er-Raster mit Verläufen von 20% – 80%

**) Maßstab 1 : 1, 300 dpi-Auflösung

***) Maßstab 1 : 1, 2400 dpi-Auflösung

Geschäftsbedingungen

(Stand: Januar 2014, Auszug)

Angebot und Bestellung

Der Katalog signsafety® dient zur Information und ist kein Angebot im rechtlichen Sinn.

Alle Angebote sind ausschließlich für Industrie, Handel und Gewerbe. Der Kunde bestätigt mit der Bestellung die Verwendung der Ware im Rahmen seiner gewerblichen Tätigkeit. Bestellte und gelieferte Waren bleiben bis zur vollständigen Bezahlung unser Eigentum. Erfüllungsort und Gerichtsstand für alle Rechtsgeschäfte ist der jeweilige Sitz des signsafety®-Partners.

Preise und Bezahlung

Alle Katalogpreise sind Nettopreise zuzüglich Verpackungs- und Versandkosten und gesetzlicher Mehrwertsteuer. Sofern nicht anders erwähnt, beziehen sich die Preise auf die im Katalog definierten Grundlagen. Abweichungen werden extra berechnet. In der Regel liefern wir auf offene Rechnung. Eine abweichende Zahlungsweise behalten wir uns je nach Auftragshöhe (1/3 Regelung) oder anderen Gründen vor.

Bei Bestellungen unter netto

Euro 25,00 berechnen wir eine Bearbeitungsgebühr von **Euro 5,00**.

Rückgaberecht

signsafety®-Standard-Produkte werden mit besonderer Sorgfalt für Sie zusammengestellt. Unbeschädigte Ware nehmen wir nur in der Originalverpackung innerhalb 5 Tagen, nach Rücksprache mit uns, zurück. Hierfür berechnen wir **20% Retourengebühr** des Warenwertes. Ein Rückgaberecht besteht nicht für Produkte, die nach Ihren Vorgaben hergestellt wurden; ebenso nicht für Rettungszeichenleuchten.

Qualitätsgarantie

Auf alle Produkte gewähren wir 12 Monate Qualitätsgarantie. Unsere Garantie erstreckt sich ausschließlich auf Produkte dieses Kataloges, nicht etwa auf Folgeschäden, Verlust oder mutwillige Beschädigung (z.B. durch unsachgemäße Handhabung oder unfachmännische Montage). Im Übrigen werden die gesetzlichen Gewährleistungsvorschriften von dieser Regelung nicht berührt.

Änderungen

Wir behalten uns das Recht vor, während der Laufzeit des Kataloges, Produktänderungen, die zu einer Qualitätsverbesserung führen, ohne Vorankündigung durchzuführen. Die Preise gelten bis zum Erscheinen des nächsten Kataloges. Irrtum bei Produktbeschreibungen, Maßangaben und Preisen behalten wir uns vor. Diese berechtigen nicht zu einer Wandlung des Kaufvertrages.

Mengenabweichungen

Aufgrund der technischen Fertigungsverfahren kann es bei Schildern, Etiketten und Beschriftungen aus dem Bereich SignPlus® zu **Mehr- oder Minderlieferungen von 10%** kommen. Diese fertigungsbedingten Toleranzmengen werden nach der tatsächlichen Liefermenge berechnet. **Mengenabweichungen berechtigen daher nicht zu Rechnerkürzungen oder einer Nachlieferverpflichtung.**

Entwürfe/Korrekturabzüge

Für eingesandte Skizzen und Entwürfe oder die Übermittlung von Daten und Datenträgern trägt der Kunde die Verantwortung. Wir sind nicht verpflichtet, Vervielfältigungsrechte und Schutzrechte Dritter zu prüfen. Bei Sonderanfertigungen behalten wir uns vor, Korrekturabzüge zur Kontrolle und Auftragsfreigabe vorzulegen. Korrekturen werden zu Selbstkosten berechnet.

Versandkosten

Der Versand erfolgt ab Werk. Verpackung und Transport der Ware werden zu den jeweils günstigsten Tarifen unserer Beförderer berechnet. Für Express-Versand oder Auslandssendungen gelten besondere Tarife, die wir Ihnen gerne mitteilen.

Schlussbemerkung

Eine Aktualisierung der AGB wird je nach Lage der Rechtsprechung ständig durchgeführt. Es gilt der jeweils aktuelle Stand bei Vertragsabschluss. Die vollständigen AGB liegen für Sie auf Abruf bereit.

>>> **signsafety® 2014**

warnen_ sichern_ beschriften_ orientieren_

Ihr kompetenter signsafety®-Partner
freut sich auf Sie!

Unser Angebot gilt ausschließlich für
Unternehmen, Selbstständige und Gewerbetreibende.
Alle Preise zuzüglich gesetzlicher Mehrwertsteuer.

Leymann

Punktum GmbH

Lehmdamm 17

30853 Langenhagen

Tel. 0511-7805-0

Fax 0511-7805-206

punktum@leymann.de

www.leymann.de



Bestellung an:

per Fax 0511 7805-206
per E-Mail punktum@leymann.de

Leymann
Punktum GmbH
Lehmdamm 17
30853 Langenhagen
Tel. 0511-7805-0
Fax 0511-7805-206
punktum@leymann.de
www.leymann.de

**Ich möchte gerne folgende(n) Artikel bestellen:**

Bestell-Nr.	Artikel	Menge	Liefertermin

Bestelldaten:

Lieferadresse:

Rechnungsadresse:

Meine Kontaktdaten:

Firma: _____

Name: _____

Telefon / Fax: _____

E-Mail: _____

Firmenstempel

Anfrage an:

per Fax 0511 7805-206
per E-Mail punktum@leymann.de
per Telefon 0511 7805-210

Leymann Tel. 0511-7805-0
Punktum GmbH Fax 0511-7805-206
Lehmdamm 17 punktum@leymann.de
30853 Langenhagen www.leymann.de



Ich interessiere mich für:

Präsentation / Produktvorführung / Beratungsgespräch über

Arbeitssicherheit (LoTo) Drucker & Etiketten Sorptionsmittel (SPC)

Sonstiges: _____

Wo:

bei uns „vor Ort“ (kostenfrei im Umkreis von 200 km)

bei Ihnen „im Haus“ (Leymann Punktum GmbH, Lehmdamm 17, 30853 Langenhagen)

Muster / Probestellung (kostenfrei für 30 Tage) von Artikel:

Katalogsendung (per E-Mail / per Brief)

Lock- / Tagout Scafftag (Sicherheitskontrollsysteme)

Brady - Kennzeichnungslösungen Schilder (Warn, Hinweis ...)

Brady-Drucker: _____

Sonstiges: _____

Muster-Etiketten (kostenfrei)

Anwendungsbereich: _____

Text / Symbole: _____

Newsletter (erscheint 4 - 6 Mal pro Jahr)

E-Mailadresse: _____

Meine Kontaktdaten:

Firma: _____

Name: _____

Telefon / Fax: _____

E-Mail: _____

Firmenstempel

A large, empty rectangular box with a black border, intended for a company stamp or seal.