



www.bradyeurope.com/labid

Kennzeichnung im Laborbereich

Etiketten, Drucker und Software



Wir über uns



Sie werden schnell feststellen, dass eine Zusammenarbeit mit dem weltweit führenden Etikettier- und Kennzeichnungsspezialisten in jeder Hinsicht ein Gewinn für Sie ist, denn BRADY setzt alles daran, dass der erste gute Eindruck auch später haften bleibt.

Innovativ

Für BRADY ist nur das Beste gut genug. Wir streben stetig nach Verbesserungen, um den Bedürfnissen unserer Kunden aus den vielen unterschiedlichen Branchen gerecht zu werden. Auf der Suche nach immer leistungsfähigeren Produkten investieren wir darum nachhaltig in unsere Forschung. Wir entwickeln ständig verbesserte Konzepte, die noch benutzerfreundlicher und effizienter sind. So können unsere vielen tausend Kunden auf der ganzen Welt von den besten Lösungen profitieren, die der Markt zu bieten hat.

Stark

Wir glauben, dass die größte Stärke von BRADY das enorm breite Sortiment ist. Dazu gehören nicht nur Kennzeichnungs- und Sicherheitslösungen, die von Etiketten für winzig kleine Komponenten bis hin zu kompletten Leitsystemen für Warenhäuser reichen, sondern auch die vielen Produkte und Serviceleistungen, die Kennzeichnungsaufgaben erleichtern und ergänzen – zum Beispiel Drucker, Scanner, Software oder Schulungen vor Ort. Darüber hinaus liefert Ihnen unser umfangreiches Netzwerk von spezialisierten Fachhändlern auf Wunsch kundenspezifische Lösungen für spezielle Anforderungen.

Vertrauenswürdig

Seit 100 Jahren verbinden Unternehmen auf der ganzen Welt den Namen BRADY mit Qualität, Vertrauen und Stabilität. Wir legen großen Wert auf jede Einzelheit, denn wir wissen besser als jedes andere Unternehmen, wie wichtig eine gute und zuverlässige Kennzeichnung ist. Die Kennzeichnung selbst mag nur ein kleines Detail sein, aber jeder Fachmann weiß, dass gerade solche Details für den Erfolg von Unternehmen mit entscheidend sind.

Informativ

Selbstverständlich gibt es auch in Ihrer Nähe einen erfahrenen Fachhändler, der Ihnen alle Fragen zum Thema Kennzeichnung und Etikettierung in Ihrer speziellen Branche beantworten kann und der Ihnen gerne und unverbindlich individuelle Lösungen und Alternativen aufzeigt.

Microsoft ist eine Marke der Microsoft Corporation, Bluetooth ist eine Marke von Bluetooth SIG, Inc., Android ist eine Marke von Google Inc.



Die Produkte von Brady werden unter der Auflage verkauft, dass der Käufer in seiner Arbeitsumgebung testet, ob sie für den gewünschten Verwendungszweck geeignet sind. Brady garantiert dem Käufer, dass die Produkte frei von Material- oder Ausführungsfehlern sind. Forderungen der gesetzlichen Gewährleistung werden erfüllt.

Die Garantie erstreckt sich nicht auf Personen, die das Produkt vom Erstkäufer erworben haben. Die Garantie ersetzt alle anderen Garantien, einschl. die der Verkäuflichkeit, der Marktfähigkeit und der Zweckmäßigkeit, sowie alle übrigen Verpflichtungen oder Haftungen seitens Brady. Brady haftet in keinem Fall für Verluste, Beschädigungen, Kosten oder Folgeschäden, die sich im Zusammenhang mit der Verwendung bzw. unsachgemäßen Verwendung von Brady-Produkten ergeben.

Kennzeichnung im Laborbereich

Etiketten, Drucker und Software

INHALT

Vereinfachen Sie die Kennzeichnung im Laborbereich 4

Etiketten für Kennzeichnung im Laborbereich

Wählen Sie Ihre Anwendung	6
Etiketten für Fläschchen/Röhrchen	8
Etiketten für Röhrchen und zur Deckelkennzeichnung	13
Etiketten für Zentrifugen, Eppendorfgefäße und PCR-Röhrchen	15
Cryo-Röhrchen und -Ampullen	18
Etiketten für konische und große Röhrchen	20
Etiketten für Objektträger	25
Etiketten für Gewebekassetten	26
Etiketten für Halme	27
Etiketten für Mikrotiterplatten	28
Flaschen, konische Röhrchen, Petrischalen	31
Siegeletiketten für Flaschen	33
Allgemeine Kennzeichnung	34

Etikettendrucker, System zur Etikettenfixierung, Barcode-Scanner

Wählen Sie Ihren Drucker	38
BMP™21-LAB Etikettendrucker	40
Etikettendrucker BMP™51/53	41
Tragbarer Etikettendrucker BMP™71	42
Desktop-Thermotransferdrucker BBP11	43
BBP™33 Etikettendrucker	44
Thermotransferdrucker IP™	45
BradyPrinter PR Plus Thermotransferdrucker	46
System zur Etikettenfixierung BSP™31	47
Etikettenerstellungssoftware	48
Scanner für den Laborbereich	49

Sonstige Produkte

Gefahrstoffsymbole	52
Lean Management im Labor – Sorptionsmittel	54
Rohrmarkierer	58
Sicherheitsetiketten auf Rolle	58

Ihr Vorteil durch Brady

Wenn es um Kennzeichnung, Sicherheit und Konformität geht, erlangen Sie durch die Zusammenarbeit mit Brady einen entscheidenden Vorteil. Unsere Kunden stehen für uns immer an erster Stelle.

Unser Ziel ist es, Ihnen einen hervorragenden Kundenservice zu bieten. Wir streben nach absoluter Leistung – bei unseren Produkten, Dienstleistungen und Mitarbeitern.

Das Qualitätslevel unserer Produkte und Lösungen kann nicht so einfach erreicht werden. Mit Engagement verfolgen wir höchste Leistungsansprüche, um die Anforderungen unserer Kunden langfristig zu erfüllen.

Kurz gesagt: Brady ist Ihr bewährter Partner, wenn Leistung wirklich zählt.

Weitere Informationen über Ihren Vorteil durch Brady finden Sie unter:
www.bradyeurope.com



Vereinfachen Sie die Kennzeichnung im Laborbereich

Die von Brady entwickelten Produkte für die Kennzeichnung im Laborbereich wurden im Hinblick auf die weltweit führenden Forschungseinrichtungen für Biotechnologie, Landwirtschaft, Umwelt und Forensik entwickelt. Ob Sie in der Pathologie, Histologie, Molekularbiologie oder anderen wissenschaftlichen Disziplinen arbeiten – die von Brady hergestellten Kennzeichnungslösungen unterstützen Sie bei der GLP-konformen Laborarbeit.

Die Probenkennzeichnungslösungen von Brady bieten folgende Vorteile:

- Sie passen auf Ampullen, Objektträger und Mikrotiterplatten in üblichen Größen.
- Sie bleiben auch bei der Verarbeitung und bei der Lagerung lesbar.
- Sie widerstehen extreme Bedingungen, wie die Lagerung in Gefrierschränken und in Flüssigstickstoff sowie die Verarbeitung in Autoklaven und in Heißwasserbädern. Weiterhin sind sie beständig gegen verschiedene Lösungsmittel, wie Xylen, DMSO und Ethanol.
- Sie unterstützen Barcodes, sodass auch sehr kleine Proben mit ausführlichen Informationen versehen werden können.
- Sie lassen sich problemlos in Ihr Laborinformations- und Management-System (LIMS) integrieren.

Handgeschriebene Etiketten im Vergleich zu gedruckten Etiketten

Mussten Sie Ihre Forschungsarbeiten schon einmal unterbrechen, da Proben nicht gekennzeichnet waren oder weil die Kennzeichnung nicht mehr leserlich war? Mit gedruckten Laboretiketten, die speziell zur Kennzeichnung von Proben entwickelt wurden, können Sie den Verlust von Proben vermeiden und sich viel Ärger ersparen.



Handschriftliche Kennzeichnung

- Schwer leserlich
- Verwischt beim Berühren
- Vermittelt nur wenig Daten
- Verblasst bei einer längeren Aufbewahrung
- Ist nicht beständig gegen Chemikalien

Gedruckte Laboretiketten

- Gestochen scharf und gut leserlich
- Verblassen und verwischen nicht
- Können zahlreiche Informationen vermitteln
- Bieten eine hohe Haltbarkeit
- Sind beständig gegen Chemikalien

Haltbare Etiketten für den Laboreinsatz

Bradys selbstlaminierte oder Wicketiketten schützen die Beschriftung der Etiketten vor extremen Temperaturen, Chemikalien und Lösungsmitteln.



Um eine optimale Klebekraft zu erzielen, empfehlen wir, die klebende Seite des Etiketts nicht zu berühren, bevor sie um das Röhrchen gewickelt wird.

- Der gedruckte Text ist jederzeit lesbar
- Die Beschriftung wird durch die transparente Schutzfolie überlappt und laminiert
- Mit Sichtfenster für den Flüssigkeitsstand im Probengefäß
- Dünne Etiketten hängen nicht in Zentrifugen oder Racks fest
- Die Etiketten sind widerstandsfähig gegen Flüssigstickstoff (-196°C), Lagerung im Gefrierschrank (-80°C), Autoklav-Prozess (+121°C) und Chemikalien wie Dimethylbenzol



Etikettenerstellung direkt vor Ort

Mit den Druckern von Brady können professionelle, hoch spezialisierte Kennzeichnungsetiketten bei Bedarf direkt vor Ort gedruckt werden. Die Drucker von Brady können in Kombination mit einer anpassbaren Software und einem speziellen Applikator-System für Labore verwendet werden. Sie unterstützen spezifische Prozesse und unterschiedliche Dateiformate und ermöglichen durch ihre Flexibilität eine hohe Zeitersparnis bei der Probenkennzeichnung. Jedes Kennzeichnungsetikett von Brady kann mit einem tragbaren Drucker oder einem Tischdrucker von Brady direkt vor Ort gedruckt werden.

Eine Übersicht aller Etikettendrucker finden Sie auf Seite 38.

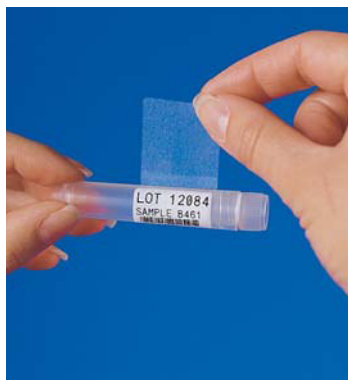

Etiketten für Kennzeichnung im Laborbereich

Auf Basis fundierter Materialkenntnisse und chemischer Fachkenntnisse entwickelt Brady beständige Etiketten, die sich bei der Verarbeitung und Aufbewahrung von Proben durch hohe Zuverlässigkeit auszeichnen.

Wählen Sie Ihre Anwendung	6
Etiketten für Fläschchen/Röhrchen.....	8
Etiketten für Röhrchen und zur Deckelkennzeichnung.....	13
Etiketten für Zentrifugen, Eppendorfgefäße und PCR-Röhrchen.....	15
Cryo-Röhrchen und -Ampullen.....	18
Etiketten für konische und große Röhrchen.....	20
Etiketten für Objektträger.....	25
Etiketten für Gewebekassetten.....	26
Etiketten für Halme.....	27
Etiketten für Mikrotiterplatten	28
Flaschen, konische Röhrchen, Petrischalen.....	31
Siegel-etiketten für Flaschen.....	33
Allgemeine Kennzeichnung.....	34

Wählen Sie Ihre Anwendung



Röhrchen



Konische und große Laborgefäße



Objektträger



Gewebekassetten

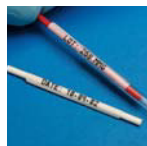

Halme

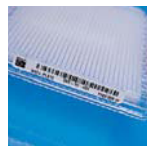

Mikrotiterplatten



Allg. Labor-kennzeichnung

Brady-Materialnr.	Farbband	Temperatur (C°) (30 Tage getestet)		ANWENDUNG							UMGEBUNG			Flaches Profil <small>(extrem dünn)</small>	Spezielle Eigenschaften
				Röhrchen	Konische & große Laborgefäße	Objektträger	Gewebekassetten	Halme	Mikrotiterplatten	Allg. Laborkennzeichnung	Gefrierschrank	Flüssigstickstoff	Autoklav (121°C)		
Fälschungssicheres Vinyl															
B-351	R6200	-80 °C	120 °C							✓	✓	✓			Zerbricht leicht, verhindert das Ablösen an einem Stück.
B-7351	R6210	-40 °C	100 °C							✓	✓	✓			Selbsterstörende Sicherheitsfolie, manipulationssicher. Brüchig, nicht in einem Stück ablösbar.
FreezerBondz™ Polyester															
B-490	R4306	-196 °C	130 °C	✓	✓					✓	✓	✓	✓	✓	Bleibt gut lesbar in Flüssigstickstoff. Das dünne Etikett kann auf bereits gefrorenen Oberflächen angebracht werden, muss aber überlappen.
B-492	R6400	-196 °C	130 °C	✓	✓					✓	✓	✓	✓	✓	Bleibt gut lesbar in Flüssigstickstoff. Das flache Etikett kann in Kombination mit dem Farbband R6400 einer Vielzahl an Chemikalien widerstehen und haftet auf bereits gefrorenen Oberflächen. Das Etikett muss überlappen.
Nylongewebe															
B-499	R4300; R6000; R6200B; R7950	-196 °C	90 °C	✓	✓					✓	✓	✓	✓	✓	Dauerhafter Klebstoff, für Anwendungen in flüssigem Stickstoff geeignet, wenn das Etikett wie bei der Selbstlaminiierung als Wicketikett verwendet wird; Handbeschriftung möglich.
Papier															
B-424	R4300; R7950	-80 °C	50 °C							✓	✓				Dauerhafter Klebstoff; per Hand beschreibbar; hoher Kontrast und gute Schmierfestigkeit.
Polyester															
B-423	R6000; R4410	-70 °C	120 °C		✓					✓	✓	✓	✓	✓	Dauerhafter Acrylklebstoff; ideal für glatte Oberflächen. Haftet auf Glas, nicht aber auf Polypropylen.
B-430	R6000	-80 °C	120 °C		✓					✓	✓	✓	✓	✓	Transparenter Polyester mit dauerhaftem Acrylklebstoff; beständig gegen viele Lösungsmittel, kann auf unterschiedlichen Oberflächen angebracht werden.
B-432	R6000	-40 °C	100 °C							✓	✓	✓	✓		Transparenter Polyester mit dauerhaftem Acrylklebstoff; beständig gegen viele Lösungsmittel, kann auf unterschiedlichen Oberflächen angebracht werden.
B-461	R4300, R7950	-196 °C	130 °C	✓	✓			✓		✓	✓	✓	✓	✓	Dauerhafter Klebstoff, für Anwendungen in flüssigem Stickstoff geeignet, wenn das Etikett wie bei der Selbstlaminiierung als Wicketikett verwendet wird; Handbeschriftung möglich.
B-482	R6400	-80 °C	130 °C				✓			✓			✓		Wird das B-482 Etikettenmaterial mit Bradys R-6400 Farbband kombiniert, liefert es die Haltbarkeit und Druckqualität, die Histologie und anatomische Pathologie-Labore für präzise, identifizierbare Proben-Kennzeichnung benötigen. Paraffin- und Lösungsmittel beständig.
B-488	R4300, R7950	-80 °C	120 °C	✓	✓					✓	✓	✓	✓		Dauerhafter Acrylklebstoff; ideal für glatte Oberflächen; per Hand beschreibbar; hervorragende Beständigkeit gegenüber Lösungsmitteln und Xylen.
B-533	R6000	-70 °C	100 °C							✓	✓	✓			Ablösbar, ideal für ebene Oberflächen. Hält auf Glas, nicht aber auf Polypropylene.
B-8423	R6000	-80 °C	120 °C		✓					✓	✓	✓	✓		THT (Thermotransfer bedruckbar) mit einem dauerhaftem Acrylklebstoff, sehr gut für Barcodeetiketten geeignet.

>>

Wählen Sie Ihre Anwendung



Röhrchen



Konische und große Laborgefäße



Objektträger



Gewebekassetten

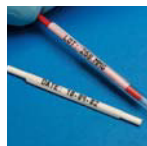

Halme

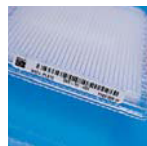

Mikrotiterplatten



Allg. Labor-
kennzeichnung

Brady-Materialnr.	Farbband	Temperatur (C°) (30 Tage getestet)		ANWENDUNG						UMGEBUNG				Flaches Profil <small>(extrem dünn)</small>	ANDERE EIGENSCHAFTEN
				Röhrchen	Konische & große Laborgefäße	Objektträger	Gewebekassetten	Halme	Mikrotiterplatten	Allg. Laborkennzeichnung	Gefrierschrank	Flüssigstickstoff	Autoklav (121 °C)		
Polypropylen															
B-425	R6400	-70 °C	100 °C	✓	✓					✓	✓	✓			Ausgezeichnete Lösungsmittelbeständigkeit.
B-449	R7961	-80 °C	90 °C	✓	✓					✓	✓		✓		Ideal für die temporäre Kennzeichnung. Lässt sich von glatten Oberflächen wieder ablösen; per Hand beschreibbar; getestet in 3 Zyklen mit 1 Stunde bei 121°C und 15 psi bei Autoklav-Anwendungen.
B-7425	R4300	-70 °C	80 °C	✓		✓				✓	✓	✓	✓	✓	Für die Anwendung im Gefrierschrank oder in Flüssigstickstoff muss B-7425 vor dem Einfrieren angebracht werden.
StainerBondz™ Polyester															
B-481	R6400	-80 °C	130 °C			✓				✓	✓			✓	Weißer Polyester, beständig gegen Xylen und andere Chemikalien, die gewöhnlich zur Färbung von Objektträgern verwendet werden.
Vinyl															
B-427	R4300	-80 °C	70 °C	✓	✓			✓		✓	✓				Dauerhafter Acrylklebstoff; selbstlaminiierend; per Hand beschreibbar; für Flüssigstickstoff geeignet, kann zur Kennzeichnung von gefrorenen Ampullen verwendet werden, wenn das Etikettenmaterial wie bei der Selbstlaminierung um sich selbst gewickelt wird. Temperaturbereich bis zu -196 °C, wenn das Material um die Ampulle gewickelt wird und sich selbst überlappt.
B-595	R6000; R4400; R6900	-40 °C	82 °C							✓	✓	✓			In Weiß, Rot, Gelb, Grün, Blau, Orange, Schwarz und Transparent erhältlich.
Vinylgewebe															
B-498	R4300	-40 °C	80 °C	✓	✓	✓				✓	✓	✓			Von glatten Oberflächen ablösbar, Handbeschriftung möglich. In Weiß erhältlich.



Erklärung der Brady Artikelnummern

Der Großteil der Brady Artikelnummern für bedruckbare Etiketten setzt sich aus drei Elementen zusammen: Der erste Teil zeigt die Drucktechnik an, der zweite Teil das Format (wenn vorhanden) und der dritte Teil das verwendete Brady Material (wenn vorhanden).

M71-73-461

BMP71
Drucktechnik

Format

Material
(B-Nummer)

Etiketten für Fläschchen/Röhrchen



ETIKETTEN FÜR FLÄSCHCHEN/RÖHRCHEN

Die Etiketten für Fläschchen und Probengefäße von Brady sind beständig gegen extreme Laborlösungsmittel wie Xylen, Äthanol, Alkohol und DMSO und stellen so sicher, dass die Kennzeichnung von Gewebeproben immer lesbar ist und nicht verschmieren, verblassen oder abfallen kann.

- F** Gefrierschrank
- N** Flüssigstickstoff
- A** Autoklav
- H** Heißwasserbad (100°C)
- S** Selbstlaminiertes Etikett
- L** Flaches Profil (extrem dünn)
- R** Ablösbar

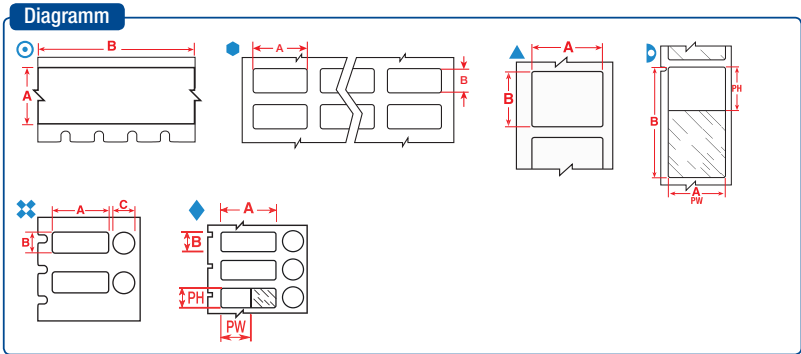

Die Etiketten werden nach Größe der Röhrchen bzw. Ampullen angegeben und in der Reihenfolge der Etikettenbreite aufgelistet.

Die Hintergrundfarben in der Spalte mit der Bestellnummer entsprechen der Materialfarbe.

Weitere Informationen zu den Etikettendruckern von Brady finden Sie auf Seite 38.

Diagramm	Brady-Materialnr.	Spezielle Eigenschaften	Etikettenbreite A (mm)	Etikettenhöhe B (mm)	Etikettenlänge B (m)	Durchmesser C (mm)	Bedruckbare Breite PW (mm)	Bedruckbare Höhe PH (mm)	Bestellnummer	Kompatible Drucker	Farbband	Etiketten/ Packung	Etiketten pro Reihe
0,5 ml													
⊙	B-423	F A H	6,35	–	6,40	–	–	–	M21-250-423	BMP21-LAB	–	1	1
0,5 - 0,7 ml													
▷	B-461	F N A H S L	9,53	45,72	–	–	9,53	19,05	M71-73-461	BMP71	M71-R6200	250	1
⬢	B-490	F N H L	12,70	19,05	–	–	–	–	B33-68-490	BBP33	B30-R4300	2500	4
⬢	B-498	F	12,70	19,05	–	–	–	–	B33-68-498	BBP33	B30-R6200	5000	4
⬢	B-499	F N A	12,70	19,05	–	–	–	–	B33-68-499	BBP33	B30-R6000HF	1500	4
⬢	B-498	F	12,70	19,05	–	–	–	–	THT-68-498-10	BBP11, BP-PR+, IP	R4300, R7950	10000	4
⬢	B-499	F N A	12,70	19,05	–	–	–	–	THT-68-499-10	BBP11, BP-PR+, IP	R4900	10000	4
▲	B-499	F N A	12,70	25,40	–	–	–	–	B33-620-499	BBP33	B30-R6000HF	1000	1
▲	B-499	F N A	12,70	25,40	–	–	–	–	BPT-620-499	BBP11, BP-PR+	R7950	1000	1
▷	B-461	F N A H S L	12,70	55,88	–	–	12,70	19,05	B33-127-461	BBP33	B30-R4300	1500	3
▷	B-427	F N S	12,70	55,88	–	–	12,70	19,05	THT-127-427-3*	BBP11, BP-PR+, IP	R4300, R7950	3000	1
▷	B-461	F N A H S L	12,70	55,88	–	–	12,70	19,05	THT-127-461-3*	BBP11, BP-PR+, IP	R4300, R7950	3000	1
▷	B-461	F N A H S L	12,70	55,88	–	–	12,70	19,05	THT-127-461-1.5-SC*	BBP11, BP-PR+	R7950	1500	1
▲	B-498	F	19,05	12,70	–	–	–	–	BM71-11-498	BMP71	M71-R6200	5000	1
▲	B-498	F	19,05	12,70	–	–	–	–	M71-11-498	BMP71	M71-R6200	500	1
⬢	B-492	F N H L	25,40	9,53	–	–	–	–	B33-152-492	BBP33	B30-R6400	–	2
⬢	B-499	F N A	25,40	9,53	–	–	–	–	B33-152-499	BBP33	B30-R6000HF	1500	2
▲	B-492	F N H L	25,40	9,53	–	–	–	–	M71-16-492	BMP71	M71-R6400	500	1
⚡	B-499	F A	25,40	9,53	–	9,53	–	–	M71-98-499	BMP71	M71-R4300	500	1
⬢	B-492	F N H L	25,40	9,53	–	–	–	–	THT-152-492-3	BBP11, BP-PR+, IP	R6400	3000	2
⬢	B-499	F N A	25,40	9,53	–	–	–	–	THT-152-499-3	BBP11, BP-PR+, IP	R4900	3000	2
▲	B-492	F N H L	25,40	9,53	–	–	–	–	THT-152-492-2.5-SC	BBP11, BP-PR+	R6400	2500	2
⬢	B-499	F N A	25,40	9,53	–	–	–	–	THT-152-499-1.5-SC	BBP11, BP-PR+	R7950	1500	2
◆	B-461	F A H S L	25,40	9,53	–	9,53	20,00	9,53	BPT-606-461	BBP11, BP-PR+	R7950	1000	1
⬢	B-425	F	25,40	9,98	–	–	–	–	THT-30-425-10	BBP11, BP-PR+, IP	R6400	10000	3

*Etiketten sind 90° auf dem Träger gedreht.

>>

Etiketten für Fläschchen/Röhrchen

Diagramm

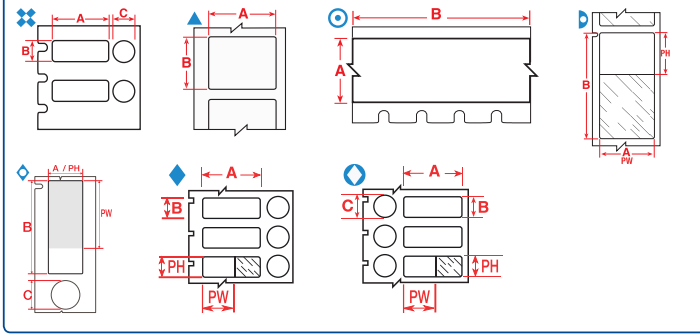

Die Etiketten werden nach Größe der Röhrchen bzw. Ampullen angegeben und in der Reihenfolge der Etikettenbreite aufgelistet.

Die Hintergrundfarben in der Spalte mit der Bestellnummer entsprechen der Materialfarbe.

Weitere Informationen zu den Etikettendrucken von Brady finden Sie auf Seite 38.

Diagramm	Brady-Materialnr.	Spezielle Eigenschaften	Etikettenbreite A (mm)	Etikettenhöhe B (mm)	Etikettenlänge C (mm)	Durchmesser C (mm)	Bedruckbare Breite PW (mm)	Bedruckbare Höhe PH (mm)	Bestellnummer	Kompatible Drucker	Farbband	Etiketten/Packung	Etiketten pro Reihe
0,5 - 8,0 ml													
❖	B-492	F H L	25,40	9,53	-	9,53	-	-	THT-249-492-1.5-SC	BBP11, BP-PR+	R6400	1500	1
❖	B-499	F A	25,40	9,53	-	9,53	-	-	THT-249-499-1.5-SC	BBP11, BP-PR+	R7950	1500	1
❖	B-492	F H L	25,40	12,70	-	11,18	-	-	THT-251-492-1.5-SC	BBP11, BP-PR+	R6400	1500	1
❖	B-492	F H L	25,40	12,70	-	9,53	-	-	THT-250-492-1.5-SC	BBP11, BP-PR+	R6400	1500	1
0,6 ml													
⊙	B-499	F N A	9,53	-	4,88	-	-	-	M21-375-499	BMP21-LAB	-	1	1
⊙	B-499	F N A	9,53	-	4,88	-	-	-	MC-375-499	BMP51, BMP53	-	1	1
⊙	B-7425	F N A H	9,53	-	6,40	-	-	-	M21-375-7425	BMP21-LAB	-	1	1
⊙	B-461	F N A H S L	9,53	-	6,40	-	9,53	-	M21-375-461-AW**	BMP21-LAB	-	1	1
▲	B-490	F N H L	22,86	12,70	-	-	-	-	B33-125-490	BBP33	B30-R4300	1650	1
▲	B-499	F N A	22,86	12,70	-	-	-	-	B33-125-499	BBP33	B30-R6000HF	1500	1
▲	B-499	F N A	22,86	12,70	-	-	-	-	M71-84-499	BMP71	M71-R4300	500	1
▲	B-499	F N A	22,86	12,70	-	-	-	-	THT-125-499-3	BBP11, BP-PR+, IP	R4900	3000	1
▲	B-499	F N A	22,86	12,70	-	-	-	-	THT-125-499-1.5-SC	BBP11, BP-PR+	R7950	1500	1
1,0 - 2,0 ml													
▷	B-461	F N A H S L	15,00	40,00	-	-	15,00	30,00	BPTLAB-21-461-2.5	BBP11, BP-PR+	R7950	2500	1
▷	B-461	F N A H S L	15,24	38,10	-	-	15,24	33,00	BPT-628-461*	BBP11, BP-PR+	R7950	2500	2
▷	B-461	F N A H S L	15,24	38,10	-	-	15,24	33,00	M71-100-461	BMP71	M71-R6200	500	1
▷	B-461	F N A H S L	15,24	38,10	-	-	15,24	33,03	B33-628-461*	BBP33	B30-R4300	2500	2
◇	B-461	F A H S L	15,24	41,28	-	12,70	15,24	30,00	M71-116-461	BMP71	M71-R6200	150	1
▷	B-461	F N A H S L	15,24	66,68	-	-	15,24	25,40	B33-612-461	BBP33	B30-R4300	1500	3
▷	B-461	F N A H S L	15,24	66,68	-	-	15,24	25,40	BPT-612-461	BBP11, BP-PR+	R7950	1500	3
❖	B-492	F H L	25,40	9,53	-	9,53	-	-	B33-163-492	BBP33	B30-R6400	1500	1
❖	B-499	F A	25,40	9,53	-	9,53	-	-	B33-163-499	BBP33	B30-R6000HF	1500	1
❖	B-492	F H L	25,40	9,53	-	9,53	-	-	THT-163-492-3	BBP11, BP-PR+, IP	R6400	3000	1
❖	B-499	F A	25,40	9,53	-	9,53	-	-	THT-163-499-3	BBP11, BP-PR+, IP	R4900	3000	1
❖	B-492	F H L	25,40	12,70	-	9,53	-	-	B33-181-492	BBP33	B30-R6400	1500	1
❖	B-492	F H L	25,40	12,70	-	11,18	-	-	B33-182-492	BBP33	B30-R6400	1500	1
❖	B-492	F H L	25,40	12,70	-	9,53	-	-	M71-118-492	BMP71	M71-R6400	500	1
❖	B-492	F H L	25,40	12,70	-	11,18	-	-	THT-182-492-3	BBP11, BP-PR+, IP	R6400	3000	1
❖	B-492	F H L	25,40	12,70	-	9,53	-	-	THT-181-492-3	BBP11, BP-PR+, IP	R6400	3000	1
▷	B-461	F N A H S L	25,40	44,45	-	-	25,40	25,40	B33-183-461	BBP33	B30-R4300	2000	1
▷	B-461	F N A H S L	25,40	44,45	-	-	25,40	25,40	M71-106-461	BMP71	M71-R6200	250	1
▷	B-461	F N A H S L	25,40	44,45	-	-	25,40	25,40	THT-183-461-1	BBP11, BP-PR+, IP	R4300, R7950	1000	1
◇	B-461	F A H S L	40,00	15,00	-	9,00	30,00	15,00	BPTLAB-20-461-2.5	BBP11, BP-PR+	R7950	2500	1
◇	B-461	F A H S L	40,00	15,00	-	9,53	30,00	15,00	M71-101-461	BMP71	M71-R6200	250	1
❖	B-499	F A	41,28	15,24	-	12,70	-	-	BPT-608-499	BBP11, BP-PR+	R7950	1000	1
⊙	B-461	F A H S L	41,28	15,24	-	12,70	30,00	15,24	B33-608-461	BBP33	B30-R4300	1000	1
◇	B-461	F A H S L	41,28	15,24	-	12,70	30,00	15,24	BPT-608-461	BBP11, BP-PR+	R7950	1000	1

*Etiketten sind 90° auf dem Träger gedreht.

**AW = Vollständig weißes Etikett ohne transparente Flächen

>>

F Gefrierschrank

N Flüssigstickstoff

A Autoklav

H Heißwasserbad (100°C)

S Selbstlaminiertes Etikett

L Flaches Profil (extrem dünn)

R Ablösbar

Etiketten für Fläschchen/Röhrchen

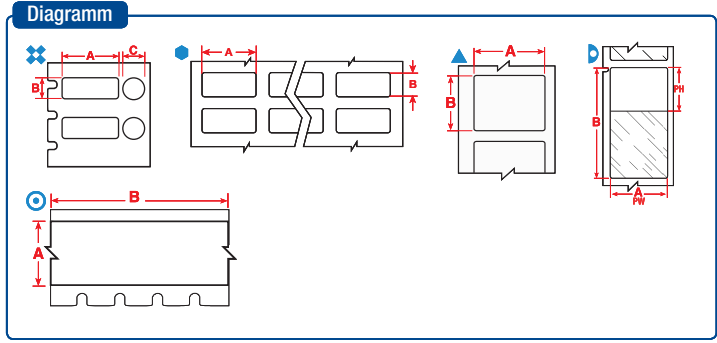

Die Etiketten werden nach Größe der Röhrchen bzw. Ampullen angegeben und in der Reihenfolge der Etikettenbreite aufgelistet.

Die Hintergrundfarben in der Spalte mit der Bestellnummer entsprechen der Materialfarbe.

Weitere Informationen zu den Etikettendruckern von Brady finden Sie auf Seite 38.

Diagramm	Brady-Materialnr.	Spezielle Eigenschaften	Etikettenbreite A (mm)	Etikettenhöhe B (mm)	Etikettenlänge B (m)	Durchmesser C (mm)	Bedruckbare Breite PW (mm)	Bedruckbare Höhe PH (mm)	Bestellnummer	Kompatible Drucker	Farbband	Etiketten/Packung	Etiketten pro Reihe
1,0 - 8,0 ml													
▷	B-461	FNAHSL	15,24	41,28	-	-	15,24	25,40	M71-76-461	BMP71	M71-R6200	500	1
▷	B-461	FNAHSL	15,24	66,68	-	-	15,24	25,40	M71-86-461	BMP71	M71-R6200	100	1
⬢	B-498	F R	19,05	23,80	-	-	-	-	B33-91-498	BBP33	B30-R6200	2500	4
⬢	B-498	F R	19,05	23,80	-	-	-	-	THT-91-498-5	BBP11, BP-PR+, IP	R4300, R7950	5000	4
⊗	B-490	F H L	22,86	12,70	-	12,70	-	-	B33-126-490	BBP33	B30-R4300	2500	1
⊗	B-499	F A	22,86	12,70	-	12,70	-	-	M71-126-499	BMP71	M71-R4300	500	1
⊗	B-499	F A	22,86	12,70	-	12,70	-	-	THT-126-499-3	BBP11, BP-PR+, IP	R4900	3000	1
⬢	B-498	F R	25,40	19,05	-	-	-	-	B33-88-498	BBP33	B30-R6200	2500	2
▲	B-498	F R	25,40	19,05	-	-	-	-	BM71-18-498	BMP71	M71-R6200	2500	1
▲	B-498	F R	25,40	19,05	-	-	-	-	M-48-498	BMP51, BMP53	-	180	1
▲	B-498	F R	25,40	19,05	-	-	-	-	M71-18-498	BMP71	M71-R6200	250	1
▲	B-499	FNA	25,40	19,05	-	-	-	-	M71-18-499	BMP71	M71-R4300	250	1
⬢	B-492	FN H L	25,40	19,05	-	-	-	-	THT-88-492-5	BBP11, BP-PR+, IP	R6400	5000	2
⬢	B-498	F R	25,40	19,05	-	-	-	-	THT-88-498-5	BBP11, BP-PR+, IP	R4300, R7950	5000	2
▲	B-492	FN H L	25,40	19,05	-	-	-	-	THT-88-492-2.5-SC	BBP11, BP-PR+	R6400	2500	2
▷	B-461	FNAHSL	25,40	66,68	-	-	25,40	25,40	M71-115-461	BMP71	M71-R6200	100	1
▷	B-427	FN S	25,40	66,68	-	-	25,40	25,40	THT-131-427-3*	BBP11, BP-PR+, IP	R4300, R7950	3000	1
▷	B-461	FNAHSL	25,40	66,68	-	-	25,40	25,40	THT-131-461-3*	BBP11, BP-PR+, IP	R4300, R7950	3000	1
▷	B-461	FNAHSL	25,40	66,68	-	-	25,40	25,40	THT-131-461-1.5-SC*	BBP11, BP-PR+	R7950	1500	1
▲	B-490	FN H L	41,28	15,24	-	-	-	-	B33-155-490	BBP33	B30-R4300	1500	1
▲	B-492	FN H L	41,28	15,24	-	-	-	-	B33-155-492	BBP33	R6400	1500	1
⊗	B-492	F H L	41,28	15,24	-	9,53	-	-	B33-190-492	BBP33	R6400	1500	1
▲	B-490	FN H L	41,28	15,24	-	-	-	-	M71-76-490	BMP71	M71-R4300	500	1
⊗	B-492	F H L	41,28	15,24	-	9,53	-	-	THT-190-492-3	BBP11, BP-PR+, IP	R6400	3000	1
▲	B-490	FN H L	41,28	15,24	-	-	-	-	THT-155-490-3	BBP11, BP-PR+, IP	R4300, R7950	3000	1
▲	B-492	FN H L	41,28	15,24	-	-	-	-	THT-155-492-3	BBP11, BP-PR+, IP	R6400	3000	1
▲	B-490	FN H L	41,28	15,24	-	-	-	-	THT-155-490-1.5-SC	BBP11, BP-PR+	R7950	1500	1
▲	B-492	FN H L	44,45	25,40	-	-	-	-	M-125-492	BMP51, BMP53	-	180	1
▲	B-490	FN H L	48,26	25,40	-	-	-	-	B33-156-490	BBP33	B30-R4300	1500	1
▲	B-492	FN H L	48,26	25,40	-	-	-	-	B33-156-492	BBP33	B30-R6400	1500	1
▲	B-492	FN H L	48,26	25,40	-	-	-	-	M71-78-492	BMP71	M71-R6400	250	1
▲	B-490	FN H L	48,26	25,40	-	-	-	-	THT-156-490-3	BBP11, BP-PR+, IP	R4300, R7950	3000	1
▲	B-492	FN H L	48,26	25,40	-	-	-	-	THT-156-492-3	BBP11, BP-PR+, IP	R6400	3000	1
▲	B-490	FN H L	48,26	25,40	-	-	-	-	THT-156-490-1.5-SC	BBP11, BP-PR+	R7950	1500	1
▲	B-492	FN H L	48,26	25,40	-	-	-	-	THT-156-492-1.5-SC	BBP11, BP-PR+	R6400	1500	1
▷	B-461	FNAHSL	66,68	15,24	-	-	25,40	15,24	B33-153-461*	BBP33	B30-R4300	1	1
▷	B-427	FN S	66,68	25,40	-	-	25,40	25,40	B33-131-427	BBP33	B30-R4300	1500	1
1,5 ml													
⊙	B-499	FNA	12,70	-	4,88	-	-	-	M21-500-499	BMP21-LAB	-	1	1
⊙	B-499	FNA	12,70	-	4,88	-	-	-	MC-500-499	BMP51, BMP53	-	1	1
⊙	B-7425	FNAH	12,70	-	6,40	-	-	-	M21-500-7425	BMP21-LAB	-	1	1
⊙	B-461	FNAHSL	12,70	-	6,40	-	12,70	-	M21-500-461-AW**	BMP21-LAB	-	1	1
⊙	B-499	FNA	12,70	-	9,10	-	-	-	M71C-500-499	BMP71	M71-R4300	1	1

*Etiketten sind 90° auf dem Träger gedreht.

**AW = Vollständig weißes Etikett ohne transparente Flächen



F Gefrierschrank **N** Flüssigstickstoff **A** Autoklav **H** Heißwasserbad (100°C) **S** Selbstaminierendes Etikett **L** Flaches Profil (extrem dünn) **R** Ablösbar

Etiketten für Fläschchen/Röhrchen

Diagramm

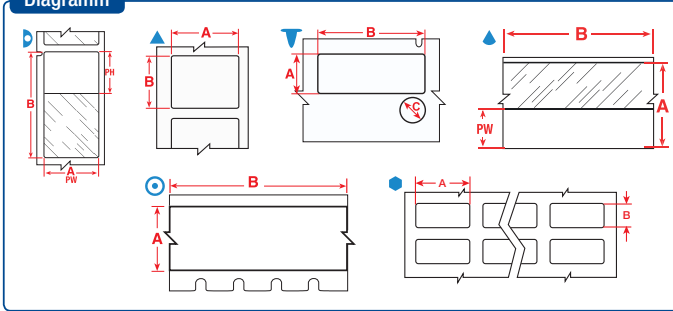

Die Etiketten werden nach Größe der Röhrchen bzw. Ampullen angegeben und in der Reihenfolge der Etikettenbreite aufgelistet.

Die Hintergrundfarben in der Spalte mit der Bestellnummer entsprechen der Materialfarbe.

Weitere Informationen zu den Etikettendruckern von Brady finden Sie auf Seite 38.

Diagramm	Brady-Materialnr.	Spezielle Eigenschaften	Etikettenbreite A (mm)	Etikettenhöhe B (mm)	Etikettenlänge B (m)	Durchmesser C (mm)	Bedruckbare Breite PW (mm)	Bedruckbare Höhe PH (mm)	Bestellnummer	Kompatible Drucker	Farbband	Etiketten/Packung	Etiketten pro Reihe
1,5 - 2,0 ml													
▶	B-461	FNAHSL	15,24	41,28	-	-	15,24	25,40	B33-133-461	BBP33	B30-R4300	1500	3
▶	B-461	FNAHSL	15,24	41,28	-	-	15,24	25,40	THT-133-461-3*	BBP11, BP-PR+, IP	R4300, R7950	3000	1
▶	B-461	FNAHSL	15,24	41,28	-	-	15,24	25,40	THT-133-461-1.5-SC*	BBP11, BP-PR+	R7950	1500	1
▶	B-461	FNAHSL	15,24	66,68	-	-	15,24	25,40	THT-153-461-3*	BBP11, BP-PR+, IP	R4300, R7950	3000	1
▶	B-461	FNAHSL	15,24	66,68	-	-	15,24	25,40	THT-153-461-1.5-SC*	BBP11, BP-PR+	R7950	1500	1
▲	B-492	FNHL	25,40	12,70	-	-	-	-	B33-59-492	BBP33	B30-R6400	2500	1
▲	B-492	FNHL	25,40	12,70	-	-	-	-	THT-59-492-10	BBP11, BP-PR+, IP	R6400	10000	1
▲	B-492	FNHL	25,40	12,70	-	-	-	-	THT-59-492-2.5-SC	BBP11, BP-PR+	R6400	2500	1
▼	B-492	FHL	41,28	15,24	-	9,53	-	-	M-95-492	BMP51, BMP53	-	200	1
▲	B-492	FNHL	41,91	12,70	-	-	-	-	M-124-492	BMP51, BMP53	-	180	1
2,0 - 4,0 ml													
▶	B-461	FNAHSL	15,24	48,26	-	-	15,24	40,00	B33-638-461*	BBP33	B30-R4300	2000	1
▶	B-461	FNAHSL	15,24	48,26	-	-	15,24	40,00	BPT-638-461*	BBP11, BP-PR+	R7950	2000	1
▶	B-461	FNAHSL	15,24	48,26	-	-	15,24	40,00	M71-119-461	BMP71	M71-R6200	500	1
2,0 - 50,0 ml													
▲	B-427	FN S	19,05	-	4,30	-	9,53	-	M21-750-427	BMP21-LAB	-	1	-
○	B-499	FNA	19,05	-	4,88	-	-	-	M21-750-499	BMP21-LAB	-	1	1
○	B-499	FNA	19,05	-	4,88	-	-	-	MC-750-499	BMP51, BMP53	-	1	1
○	B-7425	FNAH	19,05	-	6,40	-	-	-	M21-750-7425	BMP21-LAB	-	1	1
○	B-461	FNAHSL	19,05	-	6,40	-	19,05	-	M21-750-461-AW**	BMP21-LAB	-	1	1
▲	B-427	FN S	19,05	-	7,62	-	9,53	-	MC-750-427	BMP51, BMP53	-	1	1
○	B-499	FNA	25,40	-	4,88	-	-	-	MC-1000-499	BMP51, BMP53	-	1	1
○	B-499	FNA	25,40	-	9,10	-	-	-	M71C-1000-499	BMP71	M71-R4300	1	1
4,0 - 8,0 ml													
●	B-499	FNA	25,40	66,68	-	-	-	-	B33-625-499	BBP33	B30-R6000HF	1500	3
●	B-499	FNA	25,40	66,68	-	-	-	-	BPT-625-499	BBP11, BP-PR+	R7950	1500	3
4,0 - 50,0 ml													
▶	B-461	FNAHSL	34,93	45,72	-	-	34,93	40,00	B33-632-461*	BBP33	B30-R4300	1500	1
▶	B-461	FNAHSL	34,93	45,72	-	-	34,93	40,00	BPT-632-461*	BBP11, BP-PR+	R7950	2000	1
5,0 - 50,0 ml													
○	B-499	FNA	48,26	-	9,10	-	-	-	M71C-1900-499	BMP71	M71-R4300	1	1
12,0 - 24,0 ml													
●	B-498	F R	12,70	36,50	-	-	-	-	B33-87-498	BBP33	B30-R6200	2500	6
●	B-498	F R	12,70	36,50	-	-	-	-	THT-87-498-5	BBP11, BP-PR+, IP	R4300, R7950	5000	6
12,0 - 50,0 ml													
▶	B-461	FNAHSL	25,40	133,35	-	-	25,40	38,10	B33-139-461	BBP33	B30-R4300	650	2
▶	B-461	FNAHSL	25,40	133,35	-	-	25,40	38,10	THT-139-461-2	BBP11, BP-PR+, IP	R4300, R7950	2000	2
14,0 - 15,0 ml													
▲	B-490	FNHL	55,88	38,10	-	-	-	-	B33-157-490	BBP33	B30-R4300	1000	1
▲	B-490	FNHL	55,88	38,10	-	-	-	-	THT-157-490-3	BBP11, BP-PR+, IP	R4300, R7950	3000	1
▲	B-490	FNHL	55,88	38,10	-	-	-	-	THT-157-490-1.5-SC	BBP11, BP-PR+	R7950	1500	1

*Etiketten sind 90° auf dem Träger gedreht.

**AW = Vollständig weißes Etikett ohne transparente Flächen

>>

F Gefrierschrank **N** Flüssigstickstoff **A** Autoklav **H** Heißwasserbad (100°C) **S** Selbstlaminiertes Etikett **L** Flaches Profil (extrem dünn) **R** Ablösbar

Etiketten für Fläschchen/Röhrchen

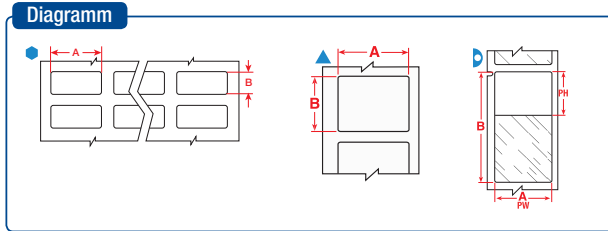

Die Etiketten werden nach Größe der Röhrchen bzw. Ampullen angegeben und in der Reihenfolge der Etikettenbreite aufgelistet.

Die Hintergrundfarben in der Spalte mit der Bestellnummer entsprechen der Materialfarbe.

Weitere Informationen zu den Etikettendruckern von Brady finden Sie auf Seite 38.

Diagramm	Brady-Materialnr.	Spezielle Eigenschaften	Etikettenbreite A (mm)	Etikettenhöhe B (mm)	Etikettenlänge B (m)	Durchmesser C (mm)	Bedruckbare Breite PW (mm)	Bedruckbare Höhe PH (mm)	Bestellnummer	Kompatible Drucker	Farbband	Etiketten/Packung	Etiketten pro Reihe
15,0 - 50,0 ml													
●	B-499	FNA	12,70	25,40	-	-	-	-	B33-611-499	BBP33	B30-R6000HF	3000	3
●	B-498	F	R	12,70	25,40	-	-	-	BPT-611-498	BBP11, BP-PR+	R7950	3000	3
●	B-499	FNA	12,70	25,40	-	-	-	-	BPT-611-499	BBP11, BP-PR+	R7950	3000	3
●	B-498	F	R	20,32	36,50	-	-	-	B33-165-498	BBP33	B30-R6200	2500	4
▲	B-499	FNA	25,40	12,40	-	-	-	-	B33-659-499	BBP33	B30-R6000HF	1000	1
▲	B-498	F	R	25,40	12,40	-	-	-	BPT-659-498	BBP11, BP-PR+	R7950	1000	1
▲	B-499	FNA	25,40	12,40	-	-	-	-	BPT-659-499	BBP11, BP-PR+	R7950	1000	1
●	B-499	FNA	25,40	36,50	-	-	-	-	B33-621-499	BBP33	B30-R6000HF	3000	3
●	B-498	F	R	25,40	36,50	-	-	-	B33-89-498	BBP33	B30-R6200	2300	3
●	B-499	FNA	25,40	36,50	-	-	-	-	BPT-621-499	BBP11, BP-PR+	R7950	3000	3
▷	B-461	FNAHSL	25,40	66,68	-	-	25,40	25,40	B33-276-461	BBP33	B30-R4300	1500	2
▷	B-461	FNAHSL	38,10	88,90	-	-	38,10	31,75	B33-134-461*	BBP33	B30-R4300	1000	1
▷	B-461	FNAHSL	38,10	88,90	-	-	38,10	31,75	THT-134-461-3*	BBP11, BP-PR+, IP	R4300, R7950	3000	1
50,0 ml													
▲	B-492	FNHL	22,86	25,40	-	-	-	-	B33-180-492	BBP33	B30-R6400	1500	1
▲	B-492	FNHL	22,86	25,40	-	-	-	-	THT-180-492-3	BBP11, BP-PR+, IP	R6400	3000	1
●	B-425	F	25,40	12,70	-	-	-	-	B33-5-425	BBP33	B30-R4300	5000	3
●	B-498	F	R	25,40	12,70	-	-	-	B33-5-498	BBP33	B30-R6200	5000	3
●	B-425	F	25,40	12,70	-	-	-	-	THT-5-425-10	BBP11, BP-PR+, IP	R6400	10000	3
▲	B-492	FNHL	25,40	25,40	-	-	-	-	B33-179-492	BBP33	B30-R6400	1900	1
▲	B-492	FNHL	25,40	25,40	-	-	-	-	THT-179-492-3	BBP11, BP-PR+, IP	R6400	3000	1
▲	B-492	FNHL	25,40	25,40	-	-	-	-	THT-179-492-2.5-SC	BBP11, BP-PR+	R6400	2500	1
▲	B-499	FNA	25,40	63,50	-	-	-	-	M71-21-499	BMP71	M71-R4300	100	1
▲	B-490	FNHL	50,80	6,35	-	-	-	-	B33-151-490	BBP33	B30-R4300	2500	1

*Etiketten sind 90° auf dem Träger gedreht.



Kennzeichnung von Ampullen und Röhrchen

„Brady unterstützt das weltgrößte Netzwerk für die HIV-Forschung bei der Entwicklung effizienterer und genauerer Laborkennzeichnungsprotokolle“

Adult Clinical Trials Group

Den vollständigen Artikel finden Sie auf www.bradyeurope.com/labid



F Gefrierschrank

N Flüssigstickstoff

A Autoklav

H Heißwasserbad (100°C)

S Selbstlaminiertes Etikett

L Flaches Profil (extrem dünn)

R Ablösbar

Etiketten für Rörchchen und zur Deckelkennzeichnung

ETIKETTEN FÜR RÖRCHCHEN UND ZUR DECKELKENNZEICHNUNG

Sparen Sie Zeit, indem Sie kombinierte Etiketten für Ampullen und Ampullendeckel verwenden und alle Daten auf einmal drucken.

Diagramm

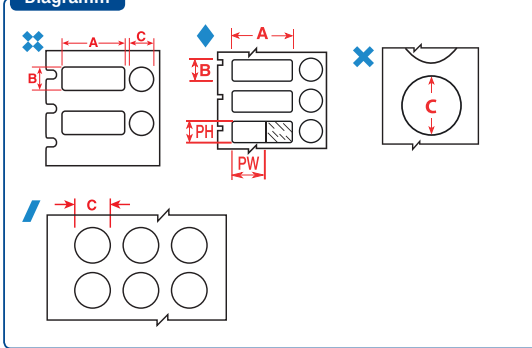

- F** Gefrierschrank
- A** Autoklav
- H** Heißwasserbad (100°C)
- S** Selbstlaminierendes Etikett
- L** Flaches Profil (extrem dünn)
- R** Ablösbar

Die Etiketten werden nach Größe der Rörchchen bzw. Ampullen angegeben und in der Reihenfolge der Etikettenbreite aufgelistet.

Die Hintergrundfarben in der Spalte mit der Bestellnummer entsprechen der Materialfarbe.

Weitere Informationen zu den Etikettendruckern von Brady finden Sie auf Seite 38.

Diagramm	Brady-Materialnr.	Spezielle Eigenschaften	Etikettenbreite A (mm)	Etikettenhöhe B (mm)	Durchmesser C (mm)	Bedruckbare Breite PW (mm)	Bedruckbare Höhe PH (mm)	Bestellnummer	Kompatible Drucker	Farbband	Etiketten/ Packung	Etiketten pro Reihe
0,5 - 0,7 ml												
❖	B-499	F A	25,40	9,53	9,53	-	-	M71-98-499	BMP71	M71-R4300	500	1
◆	B-461	F A H S L	25,40	9,53	9,53	20,00	9,53	B33-606-461	BBP33	B30-R4300	1000	1
◆	B-461	F A H S L	25,40	9,53	9,53	20,00	9,53	BPT-606-461	BBP11, BP-PR+	R7950	1000	1
0,5 - 1,5 ml												
✕	B-492	F H L	-	-	9,53	-	-	M-82-492	BMP51, BMP53	-	240	1
✕	B-499	F A	-	-	9,53	-	-	M-82-499	BMP51, BMP53	-	240	1
✕	B-499	F A	-	-	9,53	-	-	M-82-499-OR-BK	BMP51, BMP53	-	240	1
✕	B-499	F A	-	-	9,53	-	-	M-82-499-RD-BK	BMP51, BMP53	-	240	1
✕	B-499	F A	-	-	9,53	-	-	M-82-499-YL-BK	BMP51, BMP53	-	240	1
0,5 - 8,0 ml												
❖	B-492	F H L	25,40	9,53	9,53	-	-	THT-249-492-1.5-SC	BBP11, BP-PR+	R6400	1500	1
❖	B-499	F A	25,40	9,53	9,53	-	-	THT-249-499-1.5-SC	BBP11, BP-PR+	R7950	1500	1
❖	B-492	F H L	25,40	12,70	9,53	-	-	THT-250-492-1.5-SC	BBP11, BP-PR+	R6400	1500	1
❖	B-492	F H L	25,40	12,70	11,18	-	-	THT-251-492-1.5-SC	BBP11, BP-PR+	R6400	1500	1
0,6 - 1,5 ml												
/	B-492	F H L	-	-	9,53	-	-	B33-143-492	BBP33	B30-R6400	1500	4
/	B-499	F A	-	-	9,53	-	-	B33-143-499	BBP33	B30-R6000HF	1500	4
✕	B-499	F A	-	-	9,53	-	-	M71-82-499	BMP71	M71-R4300	500	1
/	B-492	F H L	-	-	9,53	-	-	THT-143-492-3	BBP11, BP-PR+, IP	R6400	3000	4
/	B-499	F A	-	-	9,53	-	-	THT-143-499-3	BBP11, BP-PR+, IP	R4900	3000	4
/	B-492	F H L	-	-	9,53	-	-	THT-143-492-1.5-SC	BBP11, BP-PR+	R6400	1500	4
0,6 - 50,0 ml												
/	B-499	F A	-	-	9,53	-	-	B33-602-499	BBP33	B30-R6000HF	3000	3
/	B-461	F A H S L	-	-	9,53	-	-	B33-602-461AW**	BBP33	B30-R4300	3000	3
/	B-499	F A	-	-	9,53	-	-	B33-602-499YL	BBP33	B30-R6000HF	3000	3
/	B-499	F A	-	-	9,53	-	-	BPT-602-499	BBP11, BP-PR+	R7950	3000	3
✕	B-461	F A H S L	-	-	9,53	-	-	BPT-602-461AW**	BBP11, BP-PR+	R7950	3000	3
/	B-499	F A	-	-	9,53	-	-	BPT-602-499YL	BBP11, BP-PR+	R7950	3000	3
/	B-499	F A	-	-	12,70	-	-	B33-603-499	BBP33	B30-R6000HF	3000	3
/	B-499	F A	-	-	12,70	-	-	B33-603-499YL	BBP33	B30-R6000HF	3000	3
/	B-499	F A	-	-	12,70	-	-	BPT-603-499	BBP11, BP-PR+	R7950	3000	3
/	B-499	F A	-	-	12,70	-	-	BPT-603-499YL	BBP11, BP-PR+	R7950	3000	3
/	B-461	F A H S L	-	-	15,24	-	-	B33-604-461AW**	BBP33	B30-R4300	3000	3
✕	B-461	F A H S L	-	-	15,24	-	-	BPT-604-461AW**	BBP11, BP-PR+	R7950	3000	3

>>

**AW = Vollständig weißes Etikett ohne transparente Flächen

Etiketten für Röhrchen und zur Deckelkennzeichnung



Diagramm	Brady-Materialnr.	Spezielle Eigenschaften	Etikettenbreite A (mm)	Etikettenhöhe B (mm)	Durchmesser C (mm)	Bedruckbare Breite PW (mm)	Bedruckbare Höhe PH (mm)	Bestellnummer	Kompatible Drucker	Farbband	Etiketten/ Packung	Etiketten pro Reihe
1,0 - 2,0 ml												
//	B-490	F H L	-	-	12,70	-	-	B33-144-490	BBP33	B30-R4300	2500	3
//	B-492	F H L	-	-	12,70	-	-	B33-144-492	BBP33	B30-R6400	1500	3
//	B-499	F A	-	-	12,70	-	-	B33-144-499	BBP33	B30-R6000HF	1500	3
X	B-499	F A	-	-	12,70	-	-	M71-83-499	BMP71	M71-R4300	500	1
//	B-492	F H L	-	-	12,70	-	-	THT-144-492-3	BBP11, BP-PR+, IP	R6400	3000	3
//	B-499	F A	-	-	12,70	-	-	THT-144-499-3	BBP11, BP-PR+, IP	R4900	3000	3
//	B-492	F H L	-	-	12,70	-	-	THT-144-492-1.5-SC	BBP11, BP-PR+	R6400	1500	3
//	B-499	F A	-	-	12,70	-	-	THT-144-499-1.5-SC	BBP11, BP-PR+	R7950	1500	3
◇	B-461	F A H S L	15,24	41,28	12,70	15,24	30,00	M71-116-461	BMP71	M71-R6200	150	1
⊗	B-492	F H L	25,40	9,53	9,53	-	-	B33-163-492	BBP33	B30-R6400	1500	1
⊗	B-499	F A	25,40	9,53	9,53	-	-	B33-163-499	BBP33	B30-R6000HF	1500	1
⊗	B-492	F H L	25,40	9,53	9,53	-	-	M-118-492	BMP51, BMP53	-	240	1
⊗	B-499	F A	25,40	9,53	9,53	-	-	M-118-499	BMP51, BMP53	-	240	1
⊗	B-492	F H L	25,40	9,53	9,53	-	-	THT-163-492-3	BBP11, BP-PR+, IP	R6400	3000	1
⊗	B-499	F A	25,40	9,53	9,53	-	-	THT-163-499-3	BBP11, BP-PR+, IP	R4900	3000	1
⊗	B-492	F H L	25,40	12,70	9,53	-	-	M71-118-492	BMP71	M71-R6400	500	1
⊗	B-492	F H L	25,40	12,70	9,53	-	-	THT-181-492-3	BBP11, BP-PR+, IP	R6400	3000	1
⊗	B-492	F H L	25,40	12,70	11,18	-	-	B33-182-492	BBP33	B30-R6400	1500	1
⊗	B-492	F H L	25,40	12,70	11,18	-	-	THT-182-492-3	BBP11, BP-PR+, IP	R6400	3000	1
◇	B-461	F A H S L	40,00	15,00	9,00	30,00	15,00	BPTLAB-20-461-2.5	BBP11, BP-PR+	R7950	2500	1
◇	B-461	F A H S L	40,00	15,00	9,53	30,00	15,00	M71-101-461	BMP71	M71-R6200	250	1
⊗	B-499	F A	41,28	15,24	12,70	-	-	BPT-608-499	BBP11, BP-PR+	R7950	1000	1
◇	B-461	F A H S L	41,28	15,24	12,70	30,00	15,24	B33-608-461	BBP33	B30-R4300	1000	1
◇	B-461	F A H S L	41,28	15,24	12,70	30,00	15,24	BPT-608-461	BBP11, BP-PR+	R7950	1000	1
1,0 - 8,0 ml												
⊗	B-490	F H L	22,86	12,70	12,70	-	-	B33-126-490	BBP33	B30-R4300	2500	1
⊗	B-499	F A	22,86	12,70	12,70	-	-	B33-126-499	BBP33	B30-R6000HF	1500	1
⊗	B-499	F A	22,86	12,70	12,70	-	-	M71-126-499	BMP71	M71-R4300	500	1
⊗	B-499	F A	22,86	12,70	12,70	-	-	THT-126-499-3	BBP11, BP-PR+, IP	R4900	3000	1
⊗	B-492	F H L	41,28	15,24	9,53	-	-	B33-190-492	BBP33	R6400	1500	1
⊗	B-492	F H L	41,28	15,24	9,53	-	-	THT-190-492-3	BBP11, BP-PR+, IP	R6400	3000	1
1,5 - 2,0 ml												
X	B-492	F H L	-	-	12,70	-	-	M-83-492	BMP51, BMP53	-	240	1
X	B-499	F A	-	-	12,70	-	-	M-83-499	BMP51, BMP53	-	240	1
X	B-499	F A	-	-	12,70	-	-	M-83-499-OR-BK	BMP51, BMP53	-	240	1
X	B-499	F A	-	-	12,70	-	-	M-83-499-RD-BK	BMP51, BMP53	-	240	1
X	B-499	F A	-	-	12,70	-	-	M-83-499-YL-BK	BMP51, BMP53	-	240	1
⊗	B-492	F H L	25,40	12,70	9,53	-	-	M-120-492	BMP51, BMP53	-	240	1
⊗	B-499	F A	25,40	12,70	9,53	-	-	M-120-499	BMP51, BMP53	-	240	1
⊗	B-492	F H L	25,40	12,70	11,18	-	-	M-117-492	BMP51, BMP53	-	240	1
⊗	B-499	F A	25,40	12,70	11,18	-	-	M-117-499	BMP51, BMP53	-	240	1
▽	B-492	F H L	41,28	15,24	9,53	-	-	M-95-492	BMP51, BMP53	-	200	1

F Gefrierschrank N Flüssigstickstoff A Autoklav H Heißwasserbad (100°C) S Selbsttaminiertes Etikett L Flaches Profil (extrem dünn) R Ablösbar

Etiketten für Zentrifugen, Eppendorfgefäße und PCR-Röhrchen

- F** Gefrierschrank
- N** Flüssigstickstoff
- A** Autoklav
- H** Heißwasserbad (100°C)
- S** Selbstlaminierendes Etikett
- L** Flaches Profil (extrem dünn)
- R** Ablösbar

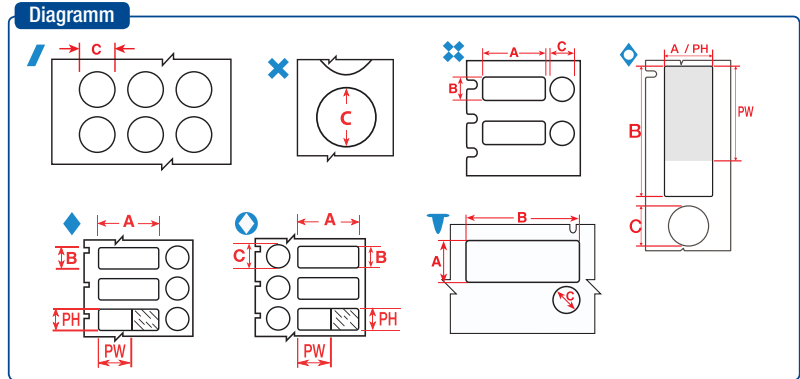
ETIKETTEN FÜR ZENTRIFUGEN, EPPENDORFGEFÄßE UND PCR-RÖHRCHEN

Brady bietet eine große Auswahl an Etiketten für Zentrifugen-, Eppendorf- und PCR-Röhrchen. Beim Anbringen von selbstlaminierenden Etiketten auf Ampullen oder Röhrchen sollten Sie die mit Klebstoff beschichtete Seite des Etiketts möglichst nicht berühren, um eine maximale Klebkraft zu gewährleisten.



Diagramm

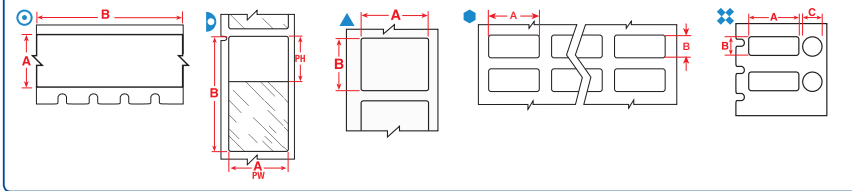

Die Etiketten werden nach Größe der Röhrchen bzw. Ampullen angegeben und in der Reihenfolge der Etikettenbreite aufgelistet.

Die Hintergrundfarben in der Spalte mit der Bestellnummer entsprechen der Materialfarbe.

Weitere Informationen zu den Etikettendrucken von Brady finden Sie auf Seite 38.

Diagramm	Brady-Materialnr.	Spezielle Eigenschaften	Etikettenbreite A (mm)	Etikettenhöhe B (mm)	Etikettenlänge B (m)	Durchmesser C (mm)	Bedruckbare Breite PW (mm)	Bedruckbare Höhe PH (mm)	Bestellnummer	Kompatible Drucker	Farbband	Etiketten/ Packung	Etiketten pro Reihe
0,5 ml													
⊙	B-423	F AH	6,35	–	6,40	–	–	–	M21-250-423	BMP21-LAB	–	1	1
▷	B-461	FNAHSL	6,35	27,94	–	–	6,35	22,00	B33-627-461*	BBP33	B30-R4300	1000	1
▷	B-461	FNAHSL	6,35	27,94	–	–	6,35	22,00	BPT-627-461*	BBP11	R7950	1000	1
0,5 - 0,7 ml													
▷	B-461	FNAHSL	5,08	22,86	–	–	5,08	18,00	BPT-614-461*	BBP11	R7950	2000	1
▷	B-461	FNAHSL	5,08	22,86	–	–	5,08	18,23	B33-614-461*	BBP33	B30-R4300	2000	1
▷	B-461	FNAHSL	9,53	19,05	–	–	9,53	19,05	B33-123-461*	BBP33	B30-R4300	1500	1
▷	B-461	FNAHSL	9,53	19,05	–	–	9,53	19,05	THT-123-461-1.5-SC*	BBP11, BP-PR+	R7950	1500	1
▲	B-498	F R	9,53	25,40	–	–	–	–	M71-16-498	BMP71	M71-R6200	500	1
▲	B-499	FNA	9,53	25,40	–	–	–	–	M71-16-499	BMP71	M71-R4300	500	1
▷	B-461	FNAHSL	9,53	28,58	–	–	9,53	19,05	M-123-461	BMP51, BMP53	–	360	1
▷	B-461	FNAHSL	9,53	45,72	–	–	9,53	19,05	M71-73-461	BMP71	M71-R6200	250	1
▷	B-461	FNAHSL	9,53	45,72	–	–	9,53	19,05	THT-123-461-3*	BBP11, BP-PR+, IP	R4300, R7950	3000	1
⊙	B-490	FNHL	12,70	19,05	–	–	–	–	B33-68-490	BBP33	B30-R4300	2500	4
⊙	B-499	FNA	12,70	19,05	–	–	–	–	B33-68-499	BBP33	B30-R6000HF	1500	4
⊙	B-499	FNA	12,70	19,05	–	–	–	–	THT-68-499-10	BBP11, BP-PR+, IP	R4900	10000	4
▷	B-461	FNAHSL	12,70	28,58	–	–	12,70	19,05	M-122-461	BMP51, BMP53	–	360	1
▷	B-461	FNAHSL	12,70	44,45	–	–	12,70	19,05	M-72-461	BMP51, BMP53	–	180	1
▷	B-461	FNAHSL	12,70	45,72	–	–	12,70	19,05	B33-122-461*	BBP33	B30-R4300	1500	1
▷	B-461	FNAHSL	12,70	45,72	–	–	12,70	19,05	THT-122-461-3*	BBP11, BP-PR+, IP	R4300, R7950	3000	1
▷	B-461	FNAHSL	12,70	45,72	–	–	12,70	19,05	THT-122-461-1.5-SC*	BBP11, BP-PR+	R7950	1500	1
▷	B-461	FNAHSL	12,70	55,88	–	–	12,70	19,05	B33-127-461	BBP33	B30-R4300	1500	3
▷	B-427	FN S	12,70	55,88	–	–	12,70	19,05	THT-127-427-3*	BBP11, BP-PR+, IP	R4300, R7950	3000	1
▷	B-461	FNAHSL	12,70	55,88	–	–	12,70	19,05	THT-127-461-3*	BBP11, BP-PR+, IP	R4300, R7950	3000	1
▷	B-461	FNAHSL	12,70	55,88	–	–	12,70	19,05	THT-127-461-1.5-SC*	BBP11, BP-PR+	R7950	1500	1
▲	B-498	F R	19,05	12,70	–	–	–	–	BM71-11-498	BMP71	M71-R6200	5000	1
▲	B-499	FNA	19,05	12,70	–	–	–	–	BM71-11-499	BMP71	M71-R4300	5000	1
▲	B-499	FNA	19,05	12,70	–	–	–	–	M-11-499	BMP51, BMP53	–	220	1
▲	B-498	F R	19,05	12,70	–	–	–	–	M71-11-498	BMP71	M71-R6200	500	1
▲	B-499	FNA	19,05	12,70	–	–	–	–	M71-11-499	BMP71	M71-R4300	500	1
⊙	B-492	FNHL	25,40	9,53	–	–	–	–	B33-152-492	BBP33	B30-R6400		2
⊙	B-499	FNA	25,40	9,53	–	–	–	–	B33-152-499	BBP33	B30-R6000HF	1500	2
▲	B-492	FNHL	25,40	9,53	–	–	–	–	M71-16-492	BMP71	M71-R6400	500	1
⊙	B-499	F A	25,40	9,53	–	9,53	–	–	M71-98-499	BMP71	M71-R4300	500	1
⊙	B-492	FNHL	25,40	9,53	–	–	–	–	THT-152-492-3	BBP11, BP-PR+, IP	R6400	3000	2

*Etiketten sind 90° auf dem Träger gedreht.



i Diese Etiketten eignen sich auch für Eppendorf-Röhrchen und PCR-Verfahren.

Etiketten für Zentrifugen, Eppendorfgefäße und PCR-Röhrchen

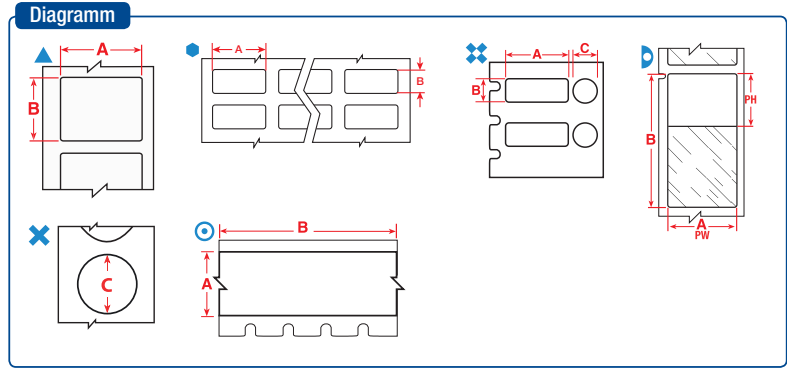

Die Etiketten werden nach Größe der Röhrchen bzw. Ampullen angegeben und in der Reihenfolge der Etikettenbreite aufgelistet.

Die Hintergrundfarben in der Spalte mit der Bestellnummer entsprechen der Materialfarbe.

Weitere Informationen zu den Etikettendruckern von Brady finden Sie auf Seite 38.

Diagramm	Brady-Materialnr.	Spezielle Eigenschaften	Etikettenbreite A (mm)	Etikettenhöhe B (mm)	Etikettenlänge (m)	Durchmesser C (mm)	Bedruckbare Breite PW (mm)	Bedruckbare Höhe PH (mm)	Bestellnummer	Kompatible Drucker	Farbband	Etiketten/ Etikettenpackung pro Reihe
0,5 - 0,7 ml												
●	B-499	F N A	25,40	9,53	-	-	-	-	THT-152-499-3	BBP11, BP-PR+, IP	R4900	3000 2
▲	B-492	F N H L	25,40	9,53	-	-	-	-	THT-152-492-2.5-SC	BBP11, BP-PR+	R6400	2500 2
●	B-499	F N A	25,40	9,53	-	-	-	-	THT-152-499-1.5-SC	BBP11, BP-PR+	R7950	1500 2
●	B-425	F	25,40	9,98	-	-	-	-	THT-30-425-10	BBP11, BP-PR+, IP	R6400	10000 3
▲	B-490	F N H L	31,75	9,53	-	-	-	-	B33-154-490	BBP33	B30-R4300	1
▲	B-490	F N H L	31,75	9,53	-	-	-	-	M-112-490	BMP51, BMP53	-	360 1
▲	B-492	F N H L	31,75	9,53	-	-	-	-	M-112-492	BMP51, BMP53	-	360 1
▲	B-490	F N H L	31,75	9,53	-	-	-	-	THT-154-490-3	BBP11, BP-PR+, IP	R4306	3000 1
▲	B-490	F N H L	31,75	9,53	-	-	-	-	THT-154-490-1.5-SC	BBP11, BP-PR+	R7950	1500 1
0,5 - 1,5 ml												
✕	B-492	F H L	-	-	-	9,53	-	-	M-82-492	BMP51, BMP53	-	240 1
✕	B-499	F A	-	-	-	9,53	-	-	M-82-499-RD-BK	BMP51, BMP53	-	240 1
0,6 ml												
○	B-499	F N A	9,53	-	4,88	-	-	-	M21-375-499	BMP21-LAB	-	1 1
○	B-499	F N A	9,53	-	4,88	-	-	-	MC-375-499	BMP51, BMP53	-	1 1
○	B-461	F N A H S L	9,53	-	6,40	-	9,53	-	M21-375-461-AW**	BMP21-LAB	-	1 1
▲	B-492	F N H L	9,53	20,96	-	-	-	-	M-130-492	BMP51, BMP53	-	220 1
▲	B-499	F N A	9,53	20,96	-	-	-	-	M-130-499	BMP51, BMP53	-	220 1
▲	B-499	F N A	22,86	12,70	-	-	-	-	M71-84-499	BMP71	M71-R4300	500 1
▲	B-499	F N A	22,86	12,70	-	-	-	-	M-84-499	BMP51, BMP53	-	200 1
▲	B-492	F N H L	31,75	6,35	-	-	-	-	M-155-492	BMP51, BMP53	-	180 1
1,0 - 2,0 ml												
✕	B-492	F H L	25,40	9,53	-	9,53	-	-	M-118-492	BMP51, BMP53	-	240 1
✕	B-499	F A	25,40	9,53	-	9,53	-	-	M-118-499	BMP51, BMP53	-	240 1
1,0 - 8,0 ml												
▲	B-490	F N H L	41,28	15,24	-	-	-	-	THT-155-490-3	BBP11, BP-PR+, IP	R4300, R7950	3000 1
▲	B-492	F N H L	12,70	25,40	-	-	-	-	M-131-492	BMP51, BMP53	-	180 1
▲	B-499	F N A	12,70	25,40	-	-	-	-	M-131-499	BMP51, BMP53	-	180 1
▷	B-461	F N A H S L	12,70	55,88	-	-	12,70	19,05	M-74-461	BMP51, BMP53	-	140 1
▷	B-461	F N A H S L	15,24	41,28	-	-	15,24	25,40	M71-76-461	BMP71	M71-R6200	500 1
▷	B-490	F N H L	15,24	45,72	-	-	-	-	M-126-490	BMP51, BMP53	-	180 1
▷	B-461	F N A H S L	15,24	45,72	-	-	15,24	25,40	M-126-461	BMP51, BMP53	-	180 1
▷	B-461	F N A H S L	15,24	66,68	-	-	15,24	25,40	M71-86-461	BMP71	M71-R6200	100 1
▷	B-461	F N A H S L	15,24	66,68	-	-	15,24	25,40	M-86-461	BMP51, BMP53	-	120 1
✕	B-499	F A	22,86	12,70	-	12,70	-	-	M71-126-499	BMP71	M71-R4300	500 1
✕	B-499	F A	22,86	12,70	-	12,70	-	-	THT-126-499-3	BBP11, BP-PR+, IP	R4900	3000 1
▲	B-490	F N H L	41,28	15,24	-	-	-	-	B33-155-490	BBP33	B30-R4300	1500 1
▲	B-492	F N H L	41,28	15,24	-	-	-	-	B33-155-492	BBP33	R6400	1500 1

**AW = Vollständig weißes Etikett ohne transparente Flächen

>>

i Diese Etiketten eignen sich auch für Eppendorf-Röhrchen und PCR-Verfahren.

F Gefrierschrank **N** Flüssigstickstoff **A** Autoklav **H** Heißwasserbad (100°C) **S** Selbstlaminiertes Etikett **L** Flaches Profil (extrem dünn) **R** Ablösbar

Etiketten für Zentrifugen, Eppendorfgefäße und PCR-Röhrchen



Diagramm	Brady-Materialnr.	Spezielle Eigenschaften	Etikettenbreite A (mm)	Etikettenhöhe B (mm)	Etikettenlänge B (m)	Durchmesser C (mm)	Bedruckbare Breite PW (mm)	Bedruckbare Höhe PH (mm)	Bestellnummer	Kompatible Drucker	Farbband	Etiketten/Packung	Etiketten pro Reihe
1,0 - 8,0 ml													
▲	B-490	F N H L	41,28	15,24	-	-	-	-	M71-76-490	BMP71	M71-R4300	500	1
▲	B-490	F N H L	41,28	15,24	-	-	-	-	THT-155-490-1.5-SC	BBP11, BP-PR+	R7950	1500	1
▲	B-492	F N H L	41,28	15,24	-	-	-	-	THT-155-492-3	BBP11, BP-PR+, IP	R6400	3000	1
▷	B-461	F N A H S L	66,68	15,24	-	-	25,40	15,24	B33-153-461*	BBP33	B30-R4300		1
1,5 ml													
○	B-499	F N A	12,70	-	4,88	-	-	-	M21-500-499	BMP21-LAB	-	1	1
○	B-499	F N A	12,70	-	4,88	-	-	-	MC-500-499	BMP51, BMP53	-	1	1
○	B-461	F N A H S L	12,70	-	6,40	-	12,70	-	M21-500-461-AW**	BMP21-LAB	-	1	1
○	B-492	F N H L	12,70	-	7,62	-	-	-	MC-500-492	BMP51, BMP53	-	1	1
○	B-461	F N A H S L	12,70	-	7,62	-	12,70	-	MC-500-461-AW**	BMP51, BMP53	-	1	1
○	B-499	F N A	12,70	-	9,10	-	-	-	M71C-500-499	BMP71	M71-R4300	1	1
1,5 - 2,0 ml													
×	B-492	F H L	-	-	-	12,70	-	-	M-83-492	BMP51, BMP53	-	240	1
×	B-499	F A	-	-	-	12,70	-	-	M-83-499-OR-BK	BMP51, BMP53	-	240	1
×	B-499	F A	-	-	-	12,70	-	-	M-83-499-RD-BK	BMP51, BMP53	-	240	1
▲	B-490	F N H L	12,70	41,91	-	-	-	-	M-124-490	BMP51, BMP53	-	180	1
▷	B-461	F N A H S L	12,70	41,91	-	-	12,70	19,05	M-124-461	BMP51, BMP53	-	180	1
▷	B-461	F N A H S L	15,24	41,28	-	-	15,24	25,40	THT-133-461-1.5-SC*	BBP11, BP-PR+	R7950	1500	1
▷	B-461	F N A H S L	15,24	41,28	-	-	15,24	25,40	THT-133-461-3*	BBP11, BP-PR+, IP	R4300, R7950	3000	1
▷	B-461	F N A H S L	15,24	66,68	-	-	15,24	25,40	THT-153-461-1.5-SC*	BBP11, BP-PR+	R7950	1500	1
▷	B-461	F N A H S L	15,24	66,68	-	-	15,24	25,40	THT-153-461-3*	BBP11, BP-PR+, IP	R4300, R7950	3000	1
▲	B-492	F N H L	25,40	12,70	-	-	-	-	B33-59-492	BBP33	B30-R6400	2500	1
▲	B-492	F N H L	25,40	12,70	-	-	-	-	THT-59-492-10	BBP11, BP-PR+, IP	R6400	10000	1
▲	B-492	F N H L	25,40	12,70	-	-	-	-	THT-59-492-2.5-SC	BBP11, BP-PR+	R6400	2500	1
⊕	B-492	F H L	25,40	12,70	-	9,53	-	-	M-120-492	BMP51, BMP53	-	240	1
⊕	B-499	F A	25,40	12,70	-	9,53	-	-	M-120-499	BMP51, BMP53	-	240	1
⊕	B-492	F H L	25,40	12,70	-	11,18	-	-	M-117-492	BMP51, BMP53	-	240	1
⊕	B-499	F A	25,40	12,70	-	11,18	-	-	M-117-499	BMP51, BMP53	-	240	1
▲	B-492	F N H L	41,91	12,70	-	-	-	-	M-124-492	BMP51, BMP53	-	180	1
2,0 - 50,0 ml													
▲	B-427	F N S	19,05	-	4,30	-	9,53	-	M21-750-427	BMP21-PLUS; BMP21	-	1	-
○	B-499	F N A	19,05	-	4,88	-	-	-	M21-750-499	BMP21-LAB	-	1	1
○	B-499	F N A	19,05	-	4,88	-	-	-	MC-750-499	BMP51, BMP53	-	1	1
○	B-461	F N A H S L	19,05	-	6,40	-	19,05	-	M21-750-461-AW**	BMP21-LAB	-	1	1
▲	B-427	F N S	19,05	-	7,62	-	9,53	-	MC-750-427	BMP51, BMP53	-	1	1
○	B-499	F N A	25,40	-	4,88	-	-	-	MC-1000-499	BMP51, BMP53	-	1	1
○	B-499	F N A	25,40	-	9,10	-	-	-	M71C-1000-499	BMP71	M71-R4300	1	1
5,0 - 50,0 ml													
○	B-499	F N A	48,26	-	9,10	-	-	-	M71C-1900-499	BMP71	M71-R4300	1	1

*Etiketten sind 90° auf dem Träger gedreht.

**AW = Vollständig weißes Etikett ohne transparente Flächen

i Diese Etiketten eignen sich auch für Eppendorf-Röhrchen und PCR-Verfahren.

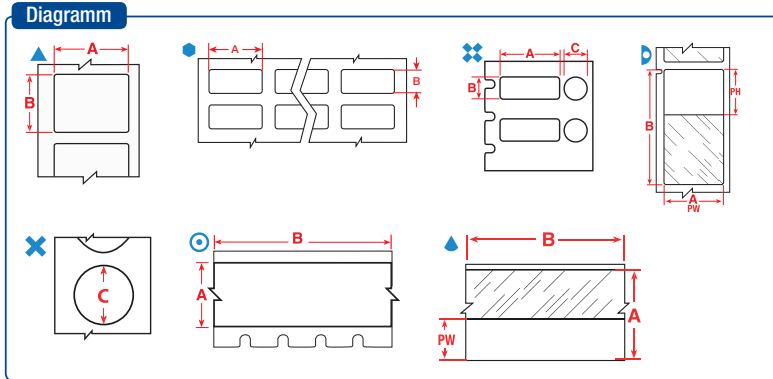
F Gefrierschrank **N** Flüssigstickstoff **A** Autoklav **H** Heißwasserbad (100°C) **S** Selbstlaminiertes Etikett **L** Flaches Profil (extrem dünn) **R** Ablösbar

Cryo-Röhrchen und -Ampullen



CRYO-RÖHRCHEN UND -AMPULLEN

Brady bietet verschiedene Etiketten, die speziell für die Kennzeichnung von Laborproben entwickelt wurden, die für die Kryolagerung vorgesehen sind. Diese Etiketten können bei Raumtemperatur oder auf bereits gefrorenen Proben angebracht werden, wobei eine kleine Überlappung erforderlich ist. Das Etikett bleibt bei der Verarbeitung lesbar und haftet zuverlässig auf dem Probenbehälter, auch wenn es extremer Hitze oder Chemikalien wie DMSO, Xylen oder Ethanol ausgesetzt wird. So wird auch unter den anspruchsvollsten Laborbedingungen eine sichere Probenkennzeichnung gewährleistet.

- F** Gefrierschrank
- N** Flüssigstickstoff
- A** Autoklav
- H** Heißwasserbad (100°C)
- S** Selbstlaminiertes Etikett
- L** Flaches Profil (extrem dünn)
- R** Ablösbar

Diagramm

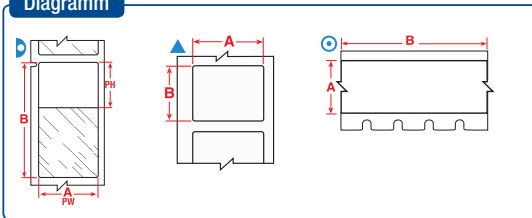

Die Etiketten werden nach Größe der Röhrchen bzw. Ampullen angegeben und in der Reihenfolge der Etikettenbreite aufgelistet.

Die Hintergrundfarben in der Spalte mit der Bestellnummer entsprechen der Materialfarbe.

Weitere Informationen zu den Etikettendruckern von Brady finden Sie auf Seite 38.

Diagramm	Brady-Materialnr.	Spezielle Eigenschaften	Etikettenbreite A (mm)	Etikettenhöhe B (mm)	Etikettenlänge B (m)	Bedruckbare Breite PW (mm)	Bedruckbare Höhe PH (mm)	Bestellnummer	Kompatible Drucker	Farbband	Etiketten/ Packung	Etiketten pro Reihe
0,5 - 0,7 ml												
▷	B-461	FNAHSL	9,53	28,58	-	9,53	19,05	M-123-461	BMP51, BMP53	-	360	1
▷	B-461	FNAHSL	12,70	28,58	-	12,70	19,05	M-122-461	BMP51, BMP53	-	360	1
▷	B-461	FNAHSL	12,70	44,45	-	12,70	19,05	M-72-461	BMP51, BMP53	-	180	1
▲	B-499	FNA	19,05	12,70	-	-	-	BM71-11-499	BMP71	M71-R4300	5000	1
▲	B-499	FNA	19,05	12,70	-	-	-	M-11-499	BMP51, BMP53	-	220	1
▲	B-499	FNA	19,05	12,70	-	-	-	M71-11-499	BMP71	M71-R4300	500	1
▲	B-490	FNHL	31,75	9,53	-	-	-	M-112-490	BMP51, BMP53	-	360	1
0,6 ml												
○	B-499	FNA	9,53	-	4,88	-	-	M21-375-499	BMP21-LAB	-	1	1
○	B-499	FNA	9,53	-	4,88	-	-	MC-375-499	BMP51, BMP53	-	1	1
○	B-461	FNAHSL	9,53	-	6,40	9,53	-	M21-375-461-AW**	BMP21-LAB	-	1	1
○	B-461	FNAHSL	9,53	-	7,62	9,53	-	MC-375-461-AW**	BMP51, BMP53	-	1	1
▲	B-492	FNHL	9,53	20,96	-	-	-	M-130-492	BMP51, BMP53	-	220	1
▲	B-499	FNA	9,53	20,96	-	-	-	M-130-499	BMP51, BMP53	-	220	1
▲	B-499	FNA	22,86	12,70	-	-	-	M-84-499	BMP51, BMP53	-	200	1
1,0 - 8,0 ml												
▲	B-492	FNHL	12,70	25,40	-	-	-	M-131-492	BMP51, BMP53	-	180	1
▲	B-499	FNA	12,70	25,40	-	-	-	M-131-499	BMP51, BMP53	-	180	1
▷	B-461	FNAHSL	12,70	55,88	-	12,70	19,05	M-74-461	BMP51, BMP53	-	140	1
▷	B-490	FNHL	15,24	45,72	-	-	-	M-126-490	BMP51, BMP53	-	180	1
▷	B-461	FNAHSL	15,24	45,72	-	15,24	25,40	M-126-461	BMP51, BMP53	-	180	1
▷	B-461	FNAHSL	15,24	66,68	-	15,24	25,40	M-86-461	BMP51, BMP53	-	120	1
▲	B-490	FNHL	25,40	44,45	-	-	-	M-125-490	BMP51, BMP53	-	180	1
▷	B-461	FNAHSL	25,40	44,45	-	25,40	25,40	M-125-461	BMP51, BMP53	-	180	1
▷	B-461	FNAHSL	25,40	66,68	-	25,40	25,40	BM71-75-461	BMP71	M71-R6200	1000	1
▷	B-461	FNAHSL	25,40	66,68	-	25,40	25,40	M-75-461	BMP51, BMP53	-	120	1

**AW = Vollständig weißes Etikett ohne transparente Flächen



i Erklärung der Brady Artikelnummern

Der Großteil der Brady Artikelnummern für bedruckbare Etiketten setzt sich aus drei Elementen zusammen: Der erste Teil zeigt die Drucktechnik an, der zweite Teil das Format (wenn vorhanden) und der dritte Teil das verwendete Brady Material (wenn vorhanden).

M71-73-461

BMP71 Druck-technik Format Material (B-Nummer)

Cryo-Röhrchen und -Ampullen

Diagramm

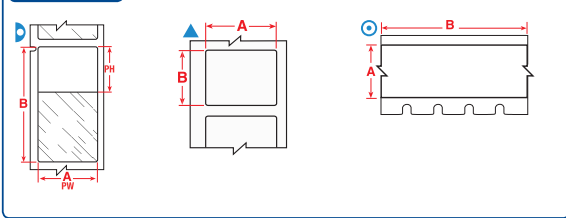

Die Etiketten werden nach Größe der Röhrchen bzw. Ampullen angegeben und in der Reihenfolge der Etikettenbreite aufgelistet.

Die Hintergrundfarben in der Spalte mit der Bestellnummer entsprechen der Materialfarbe.

Weitere Informationen zu den Etikettendruckern von Brady finden Sie auf Seite 38.

Diagramm	Brady-Materialnr.	Spezielle Eigenschaften	Etikettenbreite A (mm)	Etikettenhöhe B (mm)	Etikettenlänge B (m)	Bedruckbare Breite PW (mm)	Bedruckbare Höhe PH (mm)	Bestellnummer	Kompatible Drucker	Farbband	Etiketten/ Packung	Etiketten pro Reihe
1,0 - 15 ml												
▲	B-492	F N H L	22,86	25,40	-	-	-	M-156-492	BMP51, BMP53	-	180	1
1,5 ml												
○	B-499	F N A	12,70	-	4,88	-	-	M21-500-499	BMP21-LAB	-	1	1
○	B-499	F N A	12,70	-	4,88	-	-	MC-500-499	BMP51, BMP53	-	1	1
○	B-461	F N A H S L	12,70	-	6,40	12,70	-	M21-500-461-AW**	BMP21-LAB	-	1	1
○	B-461	F N A H S L	12,70	-	7,62	12,70	-	MC-500-461-AW**	BMP51, BMP53	-	1	1
○	B-499	F N A	12,70	-	9,10	-	-	M71C-500-499	BMP71	M71-R4300	1	1
2,0 - 50,0 ml												
○	B-499	F N A	19,05	-	4,88	-	-	M21-750-499	BMP21-LAB	-	1	1
○	B-499	F N A	19,05	-	4,88	-	-	MC-750-499	BMP51, BMP53	-	1	1
○	B-461	F N A H S L	19,05	-	6,40	19,05	-	M21-750-461-AW**	BMP21-LAB	-	1	1
○	B-499	F N A	25,40	-	4,88	-	-	MC-1000-499	BMP51, BMP53	-	1	1
○	B-461	F N A H S L	25,40	-	7,62	25,40	-	MC-1000-461-AW**	BMP51, BMP53	-	1	1
○	B-499	F N A	25,40	-	9,10	-	-	M71C-1000-499	BMP71	M71-R4300	1	1
4,0 - 50,0 ml												
○	B-461	F N A H S L	31,75	-	7,62	31,75	-	MC-1250-461-AW**	BMP51, BMP53	-	1	1
12,0 - 14,0 ml												
▶	B-461	F N A H S L	38,10	95,25	-	38,10	31,75	M-119-461	BMP51, BMP53	-	80	1
12,0 - 24,0 ml												
▲	B-492	F N H L	25,40	48,26	-	-	-	M-78-492	BMP51, BMP53	-	100	1
▲	B-499	F N A	38,10	12,70	-	-	-	M71-29-499	BMP71	M71-R4300	500	1
▲	B-499	F N A	38,10	31,75	-	-	-	M-132-499	BMP51, BMP53	-	160	1

**AW = Vollständig weißes Etikett ohne transparente Flächen



B-492 (FreezerBondz™)

„Die speziellen FreezerBondz™ Etiketten sind sehr beständig: Sie bleiben an den Glasfläschchen haften, die wir für die gefrorenen Fischgewebeproben verwenden. Ebenso wichtig ist ihre anhaltende Lesbarkeit, die eine exakte Probenkennzeichnung bei der Langzeitlagerung garantiert.“

Centre for Ecology & Hydrology, UK

Den vollständigen Artikel finden Sie auf www.bradyeurope.com/labid



Etiketten für konische und große Röhren



ETIKETTEN FÜR KONISCHE UND GROßE RÖHRCHEN

Brady bietet mehrere Etiketten zur Probenkennzeichnung, die sich besonders gut für konische Gefäße eignen. Sie sind leicht zu handhaben, sehr flexibel und können einfach um gewölbte Probenbehälter gewickelt werden. Ihr Kennzeichnungsetikett bleibt auch dann zuverlässig haften und gut lesbar, wenn die Proben in Gefrierschränken oder Flüssigstickstoff aufbewahrt oder in Autoklaven erhitzt werden.

- F** Gefrierschrank
- N** Flüssigstickstoff
- A** Autoklav
- H** Heißwasserbad (100°C)
- S** Selbstaminierendes Etikett
- L** Flaches Profil (extrem dünn)
- R** Ablösbar



Diagramm

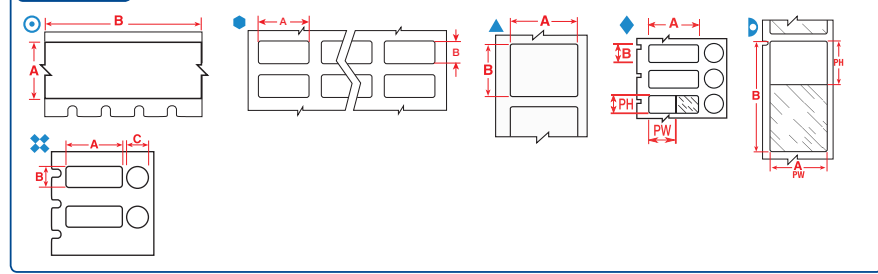

Die Etiketten werden nach Größe der Röhren bzw. Ampullen angegeben und in der Reihenfolge der Etikettenbreite aufgelistet.

Die Hintergrundfarben in der Spalte mit der Bestellnummer entsprechen der Materialfarbe.

Weitere Informationen zu den Etikettendruckern von Brady finden Sie auf Seite 38.

Diagramm	Brady-Materialnr.	Spezielle Eigenschaften	Etikettenbreite A (mm)	Etikettenhöhe B (mm)	Etikettenlänge B (m)	Durchmesser C (mm)	Bedruckbare Breite PW (mm)	Bedruckbare Höhe PH (mm)	Bestellnummer	Kompatible Drucker	Farbband	Etiketten/Packung	Etiketten pro Reihe
0,5 ml													
⊙	B-423	F AH	6,35	–	6,40	–	–	–	M21-250-423	BMP21-LAB	–	1	1
0,5 - 0,7 ml													
⬢	B-499	FNA	12,70	19,05	–	–	–	–	B33-68-499	BBP33	B30-R6000HF	1500	4
⬢	B-499	FNA	12,70	19,05	–	–	–	–	THT-68-499-10	BBP11, BP-PR+, IP	R4900	10000	4
▲	B-499	FNA	12,70	25,40	–	–	–	–	B33-620-499	BBP33	B30-R6000HF	1000	1
▲	B-499	FNA	12,70	25,40	–	–	–	–	BPT-620-499	BBP11, BP-PR+	R7950	1000	1
▷	B-461	FNAHSL	12,70	55,88	–	–	12,70	19,05	B33-127-461	BBP33	B30-R4300	1500	3
▷	B-427	FN S	12,70	55,88	–	–	12,70	19,05	THT-127-427-3*	BBP11, BP-PR+, IP	R4300, R7950	3000	1
▷	B-461	FNAHSL	12,70	55,88	–	–	12,70	19,05	THT-127-461-1.5-SC*	BBP11, BP-PR+	R7950	1500	1
▷	B-461	FNAHSL	12,70	55,88	–	–	12,70	19,05	THT-127-461-3*	BBP11, BP-PR+, IP	R4300, R7950	3000	1
▲	B-499	FNA	19,05	12,70	–	–	–	–	M71-11-499	BMP71	M71-R4300	500	1
⬢	B-492	FN H L	25,40	9,53	–	–	–	–	B33-152-492	BBP33	B30-R6400	2500	2
⬢	B-499	FNA	25,40	9,53	–	–	–	–	B33-152-499	BBP33	B30-R6000HF	1500	2
▲	B-492	FN H L	25,40	9,53	–	–	–	–	M71-16-492	BMP71	M71-R6400	500	1
▲	B-492	FN H L	25,40	9,53	–	–	–	–	THT-152-492-2.5-SC	BBP11, BP-PR+	R6400	2500	2
⬢	B-492	FN H L	25,40	9,53	–	–	–	–	THT-152-492-3	BBP11, BP-PR+, IP	R6400	3000	2
⬢	B-499	FNA	25,40	9,53	–	–	–	–	THT-152-499-1.5-SC*	BBP11, BP-PR+	R7950	1500	2
⬢	B-499	FNA	25,40	9,53	–	–	–	–	THT-152-499-3	BBP11, BP-PR+, IP	R4900	3000	2
⊙	B-499	F A	25,40	9,53	–	9,53	–	–	M71-98-499	BMP71	M71-R4300	500	1
◆	B-461	F AHSL	25,40	9,53	–	9,53	20,00	9,53	B33-606-461	BBP33	B30-R4300	1000	1
◆	B-461	F AHSL	25,40	9,53	–	9,53	20,00	9,53	BPT-606-461	BBP11, BP-PR+	R7950	1000	1
⬢	B-425	F	25,40	9,98	–	–	–	–	THT-30-425-10	BBP11, BP-PR+, IP	R6400	10000	3
0,5 - 8,0 ml													
⊙	B-492	F H L	25,40	9,53	–	9,53	–	–	THT-249-492-1.5-SC	BBP11, BP-PR+	R6400	1500	1
⊙	B-499	F A	25,40	9,53	–	9,53	–	–	THT-249-499-1.5-SC	BBP11, BP-PR+	R7950	1500	1
⊙	B-492	F H L	25,40	12,70	–	9,53	–	–	THT-250-492-1.5-SC	BBP11, BP-PR+	R6400	1500	1
⊙	B-492	F H L	25,40	12,70	–	11,18	–	–	THT-251-492-1.5-SC	BBP11, BP-PR+	R6400	1500	1
0,6 ml													
⊙	B-499	FNA	9,53	–	4,88	–	–	–	M21-375-499	BMP21-LAB	–	1	1
⊙	B-499	FNA	9,53	–	4,88	–	–	–	MC-375-499	BMP51, BMP53	–	1	1
⊙	B-461	FNAHSL	9,53	–	6,40	–	9,53	–	M21-375-461-AW**	BMP21-LAB	–	1	1
▲	B-499	FNA	22,86	12,70	–	–	–	–	B33-125-499	BBP33	B30-R6000HF	1500	1
▲	B-499	FNA	22,86	12,70	–	–	–	–	M71-84-499	BMP71	M71-R4300	500	1
▲	B-499	FNA	22,86	12,70	–	–	–	–	THT-125-499-1.5-SC	BBP11, BP-PR+	R7950	1500	1
▲	B-499	FNA	22,86	12,70	–	–	–	–	THT-125-499-3	BBP11, BP-PR+, IP	R4900	3000	1

*Etiketten sind 90° auf dem Träger gedreht.

**AW = Vollständig weißes Etikett ohne transparente Flächen

>>

Etiketten für konische und große Röhren

Diagramm



Diagramm	Brady-Materialnr.	Spezielle Eigenschaften	Etikettenbreite A (mm)	Etikettenhöhe B (mm)	Etikettenlänge B (m)	Durchmesser C (mm)	Bedruckbare Breite PW (mm)	Bedruckbare Höhe PH (mm)	Bestellnummer	Kompatible Drucker	Farbband	Etiketten/ Packung	Etiketten pro Reihe
1,0 - 2,0 ml													
▷	B-461	FNAHSL	15,00	40,00	–	–	15,00	30,00	BPTLAB-21-461-2.5	BBP11, BP-PR+	R7950	2500	1
▷	B-461	FNAHSL	15,24	38,10	–	–	15,24	33,00	BPT-628-461*	BBP11, BP-PR+	R7950	2500	2
▷	B-461	FNAHSL	15,24	38,10	–	–	15,24	33,00	M71-100-461	BMP71	M71-R6200	500	1
▷	B-461	FNAHSL	15,24	38,10	–	–	15,24	33,03	B33-628-461*	BBP33	B30-R4300	2500	2
◇	B-461	F AHSLS	15,24	41,28	–	12,70	15,24	30,00	M71-116-461	BMP71	M71-R6200	150	1
▷	B-461	FNAHSL	15,24	66,68	–	–	15,24	25,40	B33-612-461	BBP33	B30-R4300	1500	3
▷	B-461	FNAHSL	15,24	66,68	–	–	15,24	25,40	BPT-612-461	BBP11, BP-PR+	R7950	1500	3
✚	B-492	F H L	25,40	9,53	–	9,53	–	–	THT-163-492-3	BBP11, BP-PR+, IP	R6400	3000	1
✚	B-499	F A	25,40	9,53	–	9,53	–	–	THT-163-499-3	BBP11, BP-PR+, IP	R4900	3000	1
✚	B-492	F H L	25,40	12,70	–	9,53	–	–	M71-118-492	BMP71	M71-R6400	500	1
✚	B-492	F H L	25,40	12,70	–	9,53	–	–	THT-181-492-3	BBP11, BP-PR+, IP	R6400	3000	1
✚	B-492	F H L	25,40	12,70	–	11,18	–	–	THT-182-492-3	BBP11, BP-PR+, IP	R6400	3000	1
◆	B-461	F AHSLS	40,00	15,00	–	9,00	30,00	15,00	BPTLAB-20-461-2.5	BBP11, BP-PR+	R7950	2500	1
◆	B-461	F AHSLS	40,00	15,00	–	9,53	30,00	15,00	M71-101-461	BMP71	M71-R6200	250	1
✚	B-499	F A	41,28	15,24	–	12,70	–	–	BPT-608-499	BBP11, BP-PR+	R7950	1000	1
◇	B-461	F AHSLS	41,28	15,24	–	12,70	30,00	15,24	B33-608-461	BBP33	B30-R4300	1000	1
◆	B-461	F AHSLS	41,28	15,24	–	12,70	30,00	15,24	BPT-608-461	BBP11, BP-PR+	R7950	1000	1
1,0 - 8,0 ml													
▷	B-461	FNAHSL	15,24	41,28	–	–	15,24	25,40	M71-76-461	BMP71	M71-R6200	500	1
▷	B-461	FNAHSL	15,24	66,68	–	–	15,24	25,40	M71-86-461	BMP71	M71-R6200	100	1
▷	B-427	FN S	19,05	44,45	–	–	19,05	12,70	B33-73-427	BBP33	B30-R4300	3500	4
▷	B-427	FN S	19,05	44,45	–	–	19,05	12,70	THT-62-427-3.5*	BBP11, BP-PR+, IP	R4300, R7950	3500	1
▷	B-427	FN S	19,05	44,45	–	–	19,05	12,70	THT-73-427-10	BBP11, BP-PR+, IP	R4300, R7950	10000	4
▲	B-427	FN S	20,00	20,00	–	–	20,00	20,00	BPTLAB-35-427-YL	BMP71	R7950	1000	1
✚	B-499	F A	22,86	12,70	–	12,70	–	–	B33-126-499	BBP33	B30-R6000HF	1500	1
✚	B-499	F A	22,86	12,70	–	12,70	–	–	M71-126-499	BMP71	M71-R4300	500	1
✚	B-499	F A	22,86	12,70	–	12,70	–	–	THT-126-499-3	BBP11, BP-PR+, IP	R4900	3000	1
▲	B-492	FN H L	25,40	19,05	–	–	–	–	THT-88-492-2.5-SC	BBP11, BP-PR+	R6400	2500	2
●	B-492	FN H L	25,40	19,05	–	–	–	–	THT-88-492-5	BBP11, BP-PR+, IP	R6400	5000	2
▷	B-461	FNAHSL	25,40	66,68	–	–	25,40	25,40	BM71-75-461	BMP71	M71-R6200	1000	1
▷	B-461	FNAHSL	25,40	66,68	–	–	25,40	25,40	M71-115-461	BMP71	M71-R6200	100	1
▷	B-461	FNAHSL	25,40	66,68	–	–	25,40	25,40	THT-131-461-1.5-SC*	BBP11, BP-PR+	R7950	1500	1
▷	B-461	FNAHSL	25,40	66,68	–	–	25,40	25,40	THT-131-461-3*	BBP11, BP-PR+, IP	R4300, R7950	3000	1
▲	B-490	FN H L	41,28	15,24	–	–	–	–	B33-155-490	BBP33	B30-R4300	1500	1
▲	B-492	FN H L	41,28	15,24	–	–	–	–	B33-155-492	BBP33	R6400	1500	1
▲	B-490	FN H L	41,28	15,24	–	–	–	–	M71-76-490	BMP71	M71-R4300	500	1
▲	B-490	FN H L	41,28	15,24	–	–	–	–	THT-155-490-1.5-SC	BBP11, BP-PR+	R7950	1500	1
▲	B-490	FN H L	41,28	15,24	–	–	–	–	THT-155-490-3	BBP11, BP-PR+, IP	R4300, R7950	3000	1
▲	B-492	FN H L	41,28	15,24	–	–	–	–	THT-155-492-3	BBP11, BP-PR+, IP	R6400	3000	1
✚	B-492	F H L	41,28	15,24	–	9,53	–	–	B33-190-492	BBP33	R6400	1500	1
✚	B-492	F H L	41,28	15,24	–	9,53	–	–	THT-190-492-3	BBP11, BP-PR+, IP	R6400	3000	1
▲	B-492	FN H L	44,45	25,40	–	–	–	–	M-125-492	BMP51, BMP53	–	180	1
▲	B-490	FN H L	48,26	25,40	–	–	–	–	B33-156-490	BBP33	B30-R4300	1500	1
▲	B-492	FN H L	48,26	25,40	–	–	–	–	B33-156-492	BBP33	B30-R6400	1500	1
▲	B-492	FN H L	48,26	25,40	–	–	–	–	M71-78-492	BMP71	M71-R6400	250	1
▲	B-499	FN A	48,26	25,40	–	–	–	–	M71-78-499	BMP71	M71-R4300	250	1
▲	B-490	FN H L	48,26	25,40	–	–	–	–	THT-156-490-1.5-SC	BBP11, BP-PR+	R7950	1500	1
▲	B-490	FN H L	48,26	25,40	–	–	–	–	THT-156-490-3	BBP11, BP-PR+, IP	R4300, R7950	3000	1
▲	B-492	FN H L	48,26	25,40	–	–	–	–	THT-156-492-1.5-SC	BBP11, BP-PR+	R6400	1500	1
▲	B-492	FN H L	48,26	25,40	–	–	–	–	THT-156-492-3	BBP11, BP-PR+, IP	R6400	3000	1

*Etiketten sind 90° auf dem Träger gedreht.

>>

Etiketten für konische und große Röhren

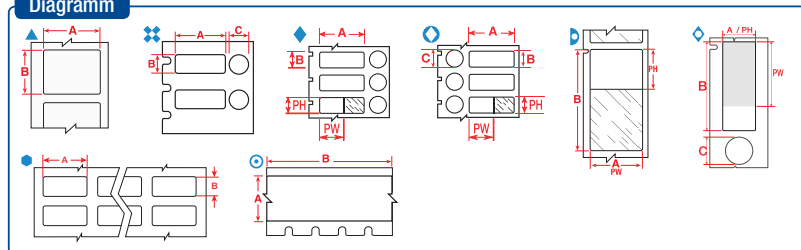
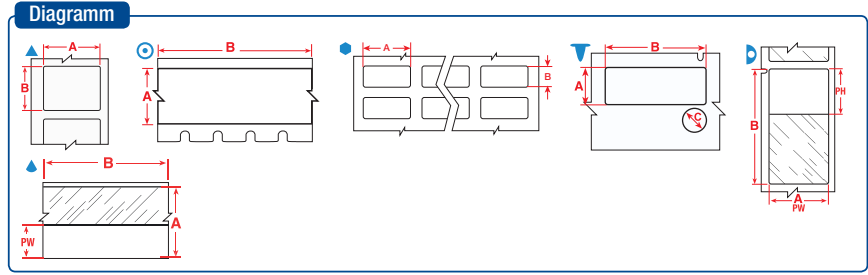

Die Etiketten werden nach Größe der Röhren bzw. Ampullen angegeben und in der Reihenfolge der Etikettenbreite aufgelistet.

Die Hintergrundfarben in der Spalte mit der Bestellnummer entsprechen der Materialfarbe.

Weitere Informationen zu den Etikettendrucken von Brady finden Sie auf Seite 38.

Diagramm	Brady-Materialnr.	Spezielle Eigenschaften	Etikettenbreite A (mm)	Etikettenhöhe B (mm)	Etikettenlänge B (m)	Durchmesser C (mm)	Bedruckbare Breite PW (mm)	Bedruckbare Höhe PH (mm)	Bestellnummer	Kompatible Drucker	Farbband	Etiketten/Packung	Etiketten pro Reihe
1,0 - 15 ml													
▲	B-492	F N H L	22,86	25,40	-	-	-	-	M-156-492	BMP51, BMP53	-	180	1
1,5 ml													
◎	B-499	F N A	12,70	-	4,88	-	-	-	M21-500-499	BMP21-LAB	-	1	1
◎	B-499	F N A	12,70	-	4,88	-	-	-	MC-500-499	BMP51, BMP53	-	1	1
◎	B-461	F N A H S L	12,70	-	6,40	-	12,70	-	M21-500-461-AW**	BMP21-LAB	-	1	1
◎	B-499	F N A	12,70	-	9,10	-	-	-	M71C-500-499	BMP71	M71-R4300	1	1
1,5 - 2,0 ml													
▷	B-461	F N A H S L	15,24	41,28	-	-	15,24	25,40	B33-133-461	BBP33	B30-R4300	1500	3
▷	B-461	F N A H S L	15,24	41,28	-	-	15,24	25,40	THT-133-461-1.5-SC*	BBP11, BP-PR+	R7950	1500	1
▷	B-461	F N A H S L	15,24	41,28	-	-	15,24	25,40	THT-133-461-3*	BBP11, BP-PR+, IP	R4300, R7950	3000	1
▷	B-461	F N A H S L	15,24	66,68	-	-	15,24	25,40	THT-153-461-1.5-SC*	BBP11, BP-PR+	R7950	1500	1
▷	B-461	F N A H S L	15,24	66,68	-	-	15,24	25,40	THT-153-461-3*	BBP11, BP-PR+, IP	R4300, R7950	3000	1
▲	B-492	F N H L	25,40	12,70	-	-	-	-	B33-59-492	BBP33	B30-R6400	2500	1
●	B-430	F A H	25,40	12,70	-	-	-	-	THT-39-430-10	BBP11, BP-PR+, IP	R6000	10000	3
▲	B-492	F N H L	25,40	12,70	-	-	-	-	THT-59-492-10	BBP11, BP-PR+, IP	R6400	10000	1
▲	B-492	F N H L	25,40	12,70	-	-	-	-	THT-59-492-2.5-SC	BBP11, BP-PR+	R6400	2500	1
▼	B-492	F H L	41,28	15,24	-	9,53	-	-	M-95-492	BMP51, BMP53	-	200	1
▲	B-492	F N H L	41,91	12,70	-	-	-	-	M-124-492	BMP51, BMP53	-	180	1
2,0 - 4,0 ml													
▷	B-461	F N A H S L	15,24	48,26	-	-	15,24	40,00	B33-638-461*	BBP33	B30-R4300	2000	1
▷	B-461	F N A H S L	15,24	48,26	-	-	15,24	40,00	BPT-638-461*	BBP11, BP-PR+	R7950	2000	1
▷	B-461	F N A H S L	15,24	48,26	-	-	15,24	40,00	M71-119-461	BMP71	M71-R6200	500	1
2,0 - 50,0 ml													
▲	B-427	F N S	19,05	-	4,30	-	9,53	-	M21-750-427	BMP21-LAB	-	1	-
◎	B-499	F N A	19,05	-	4,88	-	-	-	M21-750-499	BMP21-LAB	-	1	1
◎	B-499	F N A	19,05	-	4,88	-	-	-	MC-750-499	BMP51, BMP53	-	1	1
◎	B-461	F N A H S L	19,05	-	6,40	-	19,05	-	M21-750-461-AW**	BMP21-LAB	-	1	1
▲	B-427	F N S	19,05	-	7,62	-	9,53	-	MC-750-427	BMP51, BMP53	-	1	1
▲	B-427	F N S	25,40	-	4,30	-	9,53	-	M21-1000-427	BMP21-LAB	-	1	-
◎	B-499	F N A	25,40	-	4,88	-	-	-	MC-1000-499	BMP51, BMP53	-	1	1
▲	B-427	F N S	25,40	-	7,62	-	9,53	-	MC-1000-427	BMP51, BMP53	-	1	1
◎	B-461	F N A H S L	25,40	-	7,62	-	25,40	-	MC-1000-461-AW**	BMP51, BMP53	-	1	1
◎	B-499	F N A	25,40	-	9,10	-	-	-	M71C-1000-499	BMP71	M71-R4300	1	1
4,0 - 8,0 ml													
●	B-499	F N A	25,40	66,68	-	-	-	-	B33-625-499	BBP33	B30-R6000HF	1500	3
●	B-499	F N A	25,40	66,68	-	-	-	-	BPT-625-499	BBP11, BP-PR+	R7950	1500	3
4,0 - 50,0 ml													
▲	B-427	F N S	30,48	-	4,30	-	12,70	-	M21-1250-427	BMP21-LAB	-	1	-
▲	B-427	F N S	31,75	-	7,62	-	12,70	-	MC-1250-427	BMP51, BMP53	-	1	1
◎	B-461	F N A H S L	31,75	-	7,62	-	31,75	-	MC-1250-461-AW**	BMP51, BMP53	-	1	1
▷	B-461	F N A H S L	34,93	45,72	-	-	34,93	40,00	B33-632-461*	BBP33	B30-R4300	1500	1
▷	B-461	F N A H S L	34,93	45,72	-	-	34,93	40,00	BPT-632-461*	BBP11, BP-PR+	R7950	2000	1
5,0 - 50,0 ml													
▲	B-427	F N S	38,10	-	4,30	-	12,70	-	M21-1500-427	BMP21-LAB	-	1	-
▲	B-427	F N S	38,10	-	7,62	-	12,70	-	MC-1500-427	BMP51, BMP53	-	1	1
◎	B-499	F N A	48,26	-	9,10	-	-	-	M71C-1900-499	BMP71	M71-R4300	1	1

*Etiketten sind 90° auf dem Träger gedreht.

**AW = Vollständig weißes Etikett ohne transparente Flächen

>>

F Gefrierschrank **N** Flüssigstickstoff **A** Autoklav **H** Heißwasserbad (100°C) **S** Selbstlaminiertes Etikett **L** Flaches Profil (extrem dünn) **R** Ablösbar

Etiketten für konische und große Röhren

Diagramm

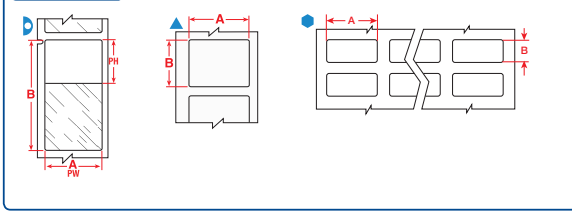

Die Etiketten werden nach Größe der Röhren bzw. Ampullen angegeben und in der Reihenfolge der Etikettenbreite aufgelistet.

Die Hintergrundfarben in der Spalte mit der Bestellnummer entsprechen der Materialfarbe.

Weitere Informationen zu den Etikettendruckern von Brady finden Sie auf Seite 38.

Diagramm	Brady-Materialnr.	Spezielle Eigenschaften	Etikettenbreite A (mm)	Etikettenhöhe B (mm)	Etikettenlänge B (m)	Durchmesser C (mm)	Bedruckbare Breite PW (mm)	Bedruckbare Höhe PH (mm)	Bestellnummer	Kompatible Drucker	Farbband	Etiketten/Packung	Etiketten pro Reihe
12,0 - 14,0 ml													
▷	B-461	FNAHSL	38,10	95,25	-	-	38,10	31,75	M-119-461	BMP51, BMP53	-	80	1
12,0 - 24,0 ml													
▲	B-492	FNHL	25,40	48,26	-	-	-	-	M-78-492	BMP51, BMP53	-	100	1
▲	B-498	F R	38,10	12,70	-	-	-	-	BM71-29-498	BMP71	M71-R6200	5000	1
▲	B-498	F R	38,10	12,70	-	-	-	-	M71-29-498	BMP71	M71-R6200	500	1
▲	B-499	FNA	38,10	12,70	-	-	-	-	M71-29-499	BMP71	M71-R4300	500	1
▲	B-499	FNA	38,10	31,75	-	-	-	-	M-132-499	BMP51, BMP53	-	160	1
12,0 - 50,0 ml													
▷	B-461	FNAHSL	25,40	133,35	-	-	25,40	38,10	B33-139-461	BBP33	B30-R4300	650	2
▷	B-461	FNAHSL	25,40	133,35	-	-	25,40	38,10	THT-139-461-2	BBP11, BP-PR+, IP	R4300, R7950	2000	2
14,0 - 15,0 ml													
▲	B-490	FNHL	38,10	55,88	-	-	-	-	M-113-490	BMP51, BMP53	-	140	1
▷	B-461	FNAHSL	38,10	57,15	-	-	38,10	31,75	M-129-461	BMP51, BMP53	-	140	1
▷	B-427	FN S	38,10	63,50	-	-	38,10	19,05	B33-517-427	BBP33	B30-R4300	1000	2
▷	B-427	FN S	38,10	63,50	-	-	38,10	19,05	BPT-517-427	BBP11, BP-PR+	R7950	2000	2
▷	B-427	FN S	38,10	63,50	-	-	38,10	19,05	M-116-427	BMP51, BMP53	-	80	1
▲	B-490	FNHL	55,88	38,10	-	-	-	-	B33-157-490	BBP33	B30-R4300	1000	1
▲	B-490	FNHL	55,88	38,10	-	-	-	-	THT-157-490-1.5-SC	BBP11, BP-PR+	R7950	1500	1
▲	B-490	FNHL	55,88	38,10	-	-	-	-	THT-157-490-3	BBP11, BP-PR+, IP	R4300, R7950	3000	1
15,0 - 50,0 ml													
▷	B-461	FNAHSL	19,05	38,10	-	-	19,05	33,00	BPT-629-461*	BBP11, BP-PR+	R7950	2500	2
●	B-499	FNA	20,32	36,50	-	-	-	-	B33-165-499	BBP33	B30-R6000HF	2500	4
●	B-498	F R	20,32	36,50	-	-	-	-	B33-95-498	BBP33	B30-R6200	2300	3
●	B-498	F R	20,32	36,50	-	-	20,32	36,50	THT-95-498-5	BBP11, BP-PR+, IP	R4300, R7950	5000	3
●	B-499	FNA	20,32	36,50	-	-	36,50	20,32	THT-69-499-3	BBP11, BP-PR+, IP	R4900	3000	2
●	B-499	FNA	22,86	38,10	-	-	-	-	B33-618-499	BBP33	B30-R6000HF	1	3
●	B-499	FNA	22,86	38,10	-	-	-	-	BPT-618-499	BBP11, BP-PR+	R7950	3000	3
●	B-499	FNA	25,40	36,50	-	-	-	-	B33-621-499	BBP33	B30-R6000HF	3000	3
●	B-498	F R	25,40	36,50	-	-	-	-	BPT-621-498	BBP11, BP-PR+	R7950	3000	3
●	B-499	FNA	25,40	36,50	-	-	-	-	BPT-621-499	BBP11, BP-PR+	R7950	3000	3
●	B-498	F R	25,40	36,50	-	-	36,50	25,40	THT-89-498-5	BBP11, BP-PR+, IP	R4300, R7950	5000	3
▷	B-461	FNAHSL	25,40	66,68	-	-	25,40	25,40	B33-276-461	BBP33	B30-R4300	1500	2
▷	B-461	FNAHSL	38,10	88,90	-	-	38,10	31,75	B33-134-461*	BBP33	B30-R4300	1000	1
▷	B-461	FNAHSL	38,10	88,90	-	-	38,10	31,75	THT-134-461-3*	BBP11, BP-PR+, IP	R4300, R7950	3000	1
▲	B-461	FNAHSL	48,26	25,40	-	-	48,26	25,40	B33-636-461AW**	BBP33	B30-R4300	2000	1
▲	B-461	FNAHSL	48,26	25,40	-	-	48,26	25,40	BPT-636-461-AW**	BBP11, BP-PR+	R7950	2000	1
▲	B-427	FN S	55,88	38,10	-	-	55,88	38,10	B33-640-427AW**	BBP33	B30-R4300	2000	1
▲	B-427	FN S	55,88	38,10	-	-	55,88	38,10	BPT-640-427-AW**	BBP11, BP-PR+	R7950	2000	1
▲	B-461	FNAHL	57,15	19,05	-	-	57,15	19,05	B33-642-461AW**	BBP33	B30-R4300	2000	1
▲	B-461	FNAHSL	57,15	19,05	-	-	57,15	19,05	BPT-642-461-AW**	BBP11, BP-PR+	R7950	2000	1
▲	B-427	FN S	66,68	25,40	-	-	66,68	25,40	B33-648-427AW**	BBP33	B30-R4300	2000	1
▲	B-427	FN S	66,68	25,40	-	-	66,68	25,40	BPT-648-427-AW**	BBP11, BP-PR+	R7950	2000	1
▲	B-461	FNAHSL	88,90	38,10	-	-	88,90	38,10	B33-650-461AW**	BBP33	B30-R4300	2000	1
▲	B-461	FNAHSL	88,90	38,10	-	-	88,90	38,10	BPT-650-461-AW**	BBP11, BP-PR+	R7950	2000	1

*Etiketten sind 90° auf dem Träger gedreht.

**AW = Vollständig weißes Etikett ohne transparente Flächen

>>>

F Gefrierschrank **N** Flüssigstickstoff **A** Autoklav **H** Heißwasserbad (100°C) **S** Selbstlaminiertes Etikett **L** Flaches Profil (extrem dünn) **R** Ablösbar

Etiketten für konische und große Röhren

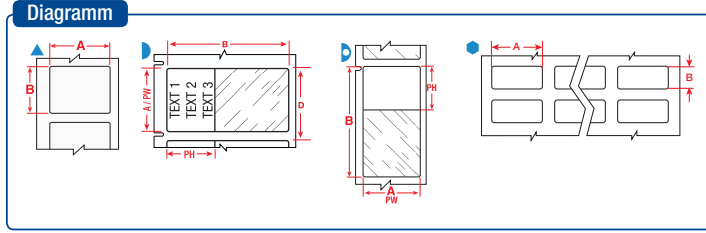

Die Etiketten werden nach Größe der Röhren bzw. Ampullen angegeben und in der Reihenfolge der Etikettenbreite aufgelistet.

Die Hintergrundfarben in der Spalte mit der Bestellnummer entsprechen der Materialfarbe.

Weitere Informationen zu den Etikettendruckern von Brady finden Sie auf Seite 38.

Diagramm	Brady-Materialnr.	Spezielle Eigenschaften	Etikettenbreite A (mm)	Etikettenhöhe B (mm)	Etikettenlänge B (m)	Durchmesser C (mm)	Bedruckbare Breite PW (mm)	Bedruckbare Höhe PH (mm)	Bestellnummer	Kompatible Drucker	Farbband	Etiketten/ Packung	Etiketten pro Reihe
50,0 ml													
▲	B-423	F AH	12,70	12,70	-	-	-	-	BM71-7-423	BMP71	M71-R6000HF	5000	1
▲	B-423	F AH	12,70	12,70	-	-	-	-	M71-7-423	BMP71	M71-R6000HF	5000	1
▷	B-427	F N S	19,05	38,10	-	-	19,05	12,70	BM71-30-427	BMP71	M71-R4300	2500	1
▷	B-427	F N S	19,05	38,10	-	-	19,05	12,70	M71-30-427	BMP71	M71-R4300	250	1
▷	B-427	F N S	19,05	38,10	-	-	19,05	12,70	M-90-427	BMP51, BMP53	-	180	1
▷	B-461	F N A H S L	19,05	38,10	-	-	19,05	33,02	B33-629-461*	BBP33	B30-R4300	2500	2
▲	B-492	F N H L	22,86	25,40	-	-	-	-	THT-180-492-3	BBP11, BP-PR+, IP	R6400	3000	1
▲	B-423	F AH	25,40	4,75	-	-	-	-	M71-14-423	BMP71	M71-R6000HF	750	1
●	B-423	F AH	25,40	4,75	-	-	-	-	THT-41-423-10	BBP11, BP-PR+, IP	R6000	10000	3
●	B-423	F AH	25,40	6,35	-	-	-	-	THT-51-423-10	BBP11, BP-PR+, IP	R6000	10000	3
▲	B-423	F AH	25,40	6,99	-	-	-	-	M71-15-423	BMP71	M71-R6000HF	750	1
▲	B-423	F AH	25,40	12,70	-	-	-	-	M71-17-423	BMP71	M71-R6000HF	500	1
▲	B-492	F N H L	25,40	12,70	-	-	-	-	M71-17-492	BMP71	M71-R6400	500	1
▲	B-498	F R	25,40	12,70	-	-	-	-	M71-17-498	BMP71	M71-R6200	500	1
▲	B-492	F N H L R	25,40	25,40	-	-	-	-	B33-179-492	BBP33	B30-R6400	1900	1
▲	B-492	F N H L	25,40	25,40	-	-	-	-	THT-179-492-2.5-SC	BBP11, BP-PR+	R6400	2500	1
▲	B-492	F N H L	25,40	25,40	-	-	-	-	THT-179-492-3	BBP11, BP-PR+, IP	R6400	3000	1
▷	B-427	F N S	25,40	38,10	-	-	25,40	12,70	BM71-31-427	BMP71	M71-R4300	2500	1
▷	B-427	F N S	25,40	38,10	-	-	25,40	12,70	M71-31-427	BMP71	M71-R4300	250	1
▷	B-461	F N A H S L	25,40	38,10	-	-	25,40	12,70	M71-31-461	BMP71	M71-R6200	250	1
▷	B-427	F N S	25,40	38,10	-	-	25,40	12,70	M-91-427	BMP51, BMP53	-	180	1
▲	B-499	F N A	25,40	48,26	-	-	-	-	M-128-499	BMP51, BMP53	-	100	1
▲	B-499	F N A	25,40	50,80	-	-	-	-	B33-137-499	BBP33	B30-R6000HF	1100	1
▲	B-423	F AH	25,40	50,80	-	-	-	-	BM71-20-423	BMP71	M71-R6000HF	1000	1
▲	B-423	F AH	25,40	50,80	-	-	-	-	M71-20-423	BMP71	M71-R6000HF	100	1
▲	B-427	F N S	25,40	50,80	-	-	25,40	50,80	THT-137-427-3-AW**	BBP11, BP-PR+, IP	R4300, R7950	3000	1
▲	B-499	F N A	25,40	63,50	-	-	-	-	M71-21-499	BMP71	M71-R4300	100	1
▲	B-423	F AH	25,40	76,20	-	-	-	-	M71-22-423	BMP71	M71-R6000HF	100	1
▲	B-499	F N A	38,10	19,05	-	-	-	-	B33-136-499	BBP33	B30-R6000HF	1500	1
▲	B-499	F N A	38,10	19,05	-	-	-	-	M71-30-499	BMP71	M71-R4300	250	1
▲	B-499	F N A	38,10	19,05	-	-	-	-	THT-136-499-1.5-SC	BBP11, BP-PR+	R7950	1500	1
▲	B-499	F N A	38,10	19,05	-	-	-	-	THT-136-499-3	BBP11, BP-PR+, IP	R4900	3000	1
▲	B-427	F N S	38,10	19,05	-	-	38,10	19,05	B33-135-427AW**	BBP33	B30-R4300	1500	1
▲	B-427	F N S	38,10	19,05	-	-	38,10	19,05	M71-30-427-AW**	BMP71	M71-R4300	250	1
▲	B-427	F N S	38,10	19,05	-	-	38,10	19,05	THT-135-427-3-AW**	BBP11, BP-PR+, IP	R4300, R7950	3000	1
▲	B-423	F AH	38,10	25,40	-	-	-	-	M71-31-423	BMP71	M71-R6000HF	250	1
▲	B-498	F R	38,10	25,40	-	-	-	-	M71-31-498	BMP71	M71-R6200	250	1
▲	B-499	F N A	38,10	25,40	-	-	-	-	M71-31-499	BMP71	M71-R4300	250	1
▲	B-490	F N H L	38,10	98,42	-	-	-	-	M-114-490	BMP51, BMP53	-	80	1
▲	B-490	F N H L	50,80	6,35	-	-	-	-	B33-151-490	BBP33	B30-R4300	2500	1
▲	B-499	F N A	50,80	25,40	-	-	-	-	THT-137-499-1.5-SC	BBP11, BP-PR+	R7950	1500	1
▲	B-499	F N A	50,80	25,40	-	-	-	-	THT-137-499-3	BBP11, BP-PR+, IP	R4900	3000	1
▲	B-427	F N S	50,80	25,40	-	-	50,80	25,40	B33-137-427AW**	BBP33	B30-R4300	1500	1
▲	B-490	F N H L	95,25	38,10	-	-	-	-	B33-158-490	BBP33	B30-R4300	1000	1
▲	B-490	F N H L	95,25	38,10	-	-	-	-	THT-158-490-1.5-SC	BBP11, BP-PR+	R7950	1500	1
▲	B-490	F N H L	95,25	38,10	-	-	-	-	THT-158-490-3	BBP11, BP-PR+, IP	R4300, R7950	3000	1

*Etiketten sind 90° auf dem Träger gedreht.

**AW = Vollständig weißes Etikett ohne transparente Flächen

F Gefrierschrank N Flüssigstickstoff A Autoklav H Heißwasserbad (100°C) S Selbstlaminiertes Etikett L Flaches Profil (extrem dünn) R Ablösbar

ETIKETTEN FÜR OBJEKTTRÄGER

Brady bietet Etiketten, die speziell für die Kennzeichnung von Objektträgern entwickelt wurden und die beständig gegen die aggressiven Chemikalien sind, die beim Anfärben von Objektträgern verwendet werden. Sie überzeugen bei der Hämatoxylin-Eosin-Färbung durch ausgezeichnete Ergebnisse und bieten hohe Beständigkeit gegen Chemikalien, die häufig in Laboren verwendet werden. StainerBondz™ (B-481) Etiketten sind beständig gegen Temperaturen von -80 °C (Gefrierschrank) bis zu 121 °C (Autoklav).

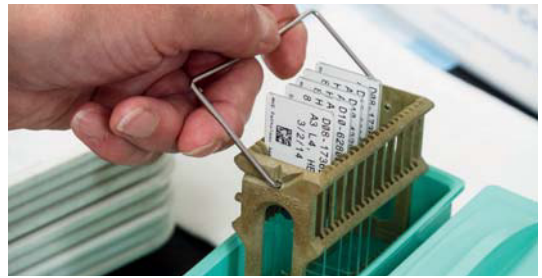

Diagramm

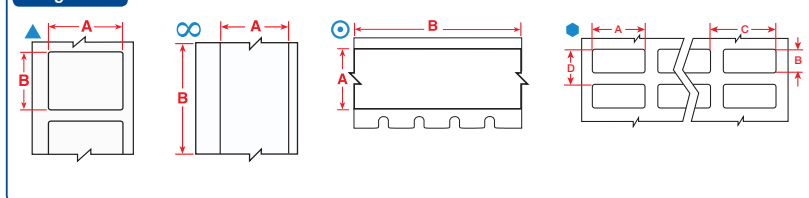

- F** Gefrierschrank
- N** Flüssigstickstoff
- A** Autoklav
- H** Heißwasserbad (100°C)
- S** Selbstlaminierendes Etikett
- L** Flaches Profil (extrem dünn)
- R** Ablösbar

Die Etiketten werden nach Breite der Etiketten angegeben.

Die Hintergrundfarben in der Spalte mit der Bestellnummer entsprechen der Materialfarbe.

Weitere Informationen zu den Etikettendruckern von Brady finden Sie auf Seite 38.

Diagramm	Brady-Materialnr.	Spezielle Eigenschaften	Etikettenbreite A (mm)	Etikettenhöhe B (mm)	Etikettenlänge B (m)	Bestellnummer	Kompatible Drucker	Farbband	Etiketten/Packung	Etiketten pro Reihe
▲	B-488	F A	6,35	48,26	–	M-81-488	BMP51, BMP53	–	160	1
○	B-488	F A	9,53	–	6,40	M21-375-488	BMP21-LAB	–	1	1
○	B-7425	F N A H	9,53	–	6,40	M21-375-7425	BMP21-LAB	–	1	1
○	B-488	F A	12,70	–	6,40	M21-500-488	BMP21-LAB	–	1	1
○	B-7425	F N A H	12,70	–	6,40	M21-500-7425	BMP21-LAB	–	1	1
○	B-488	F A	19,05	–	6,40	M21-750-488	BMP21-LAB	–	1	1
○	B-7425	F N A H	19,05	–	6,40	M21-750-7425	BMP21-LAB	–	1	1
▲	B-488	F A	19,05	22,86	–	M71-80-488	BMP71	M71-R4300	250	1
▲	B-481	F H	22,86	9,53	–	B33-195-481	BBP33	B30-R6400	3000	1
▲	B-481	F H	22,86	9,53	–	THT-195-481-3	BBP11, BP-PR+, IP	R6400	3000	1
▲	B-481	F H	22,86	19,05	–	B33-194-481	BBP33	B30-R6400	2000	1
●	B-488	F A	22,86	19,05	–	B33-616-488	BBP33	B30-R4300	3000	3
●	B-488	F A	22,86	19,05	–	BPT-616-488	BBP11, BP-PR+	R7950	3000	3
▲	B-481	F H	22,86	19,05	–	BPT-194-481	BBP11, BP-PR+	R6400	2500	1
▲	B-481	F H	22,86	19,05	–	M-194-481	BMP51, BMP53	–	320	1
▲	B-481	F H	22,86	19,05	–	THT-194-481-3	BBP11, BP-PR+, IP	R6400	3000	1
●	B-488	F A	22,86	19,05	–	THT-140-488-3	BBP11, BP-PR+, IP	R4300, R7950	3000	2
●	B-488	F A	22,86	19,05	–	THT-140-488-1.5-SC	BBP11, BP-PR+	R7950	1500	2
▲	B-481	F H	22,86	22,86	–	B33-141-481	BBP33	B30-R6400	1500	1
▲	B-481	F H	22,86	22,86	–	B33-164-481	BBP33	B30-R6400	1800	1
●	B-481	F H	22,86	22,86	–	B33-207-481	BBP33	B30-R6400	2500	4
●	B-488	F A	22,86	22,86	–	B33-617-488	BBP33	B30-R4300	3000	3
●	B-488	F A	22,86	22,86	–	BPT-617-488	BBP11, BP-PR+	R7950	3000	3
▲	B-481	F H	22,86	22,86	–	BPT-164-481	BBP11, BP-PR+	R6400	2500	1
▲	B-481	F H	22,86	22,86	–	M-97-481	BMP51, BMP53	–	280	1
▲	B-488	F A	22,86	22,86	–	M-97-488	BMP51, BMP53	–	180	1
▲	B-481	F H	22,86	22,86	–	M71-97-481	BMP71	M71-R6400	250	1
▲	B-488	F A	22,86	22,86	–	M71-97-488	BMP71	M71-R4300	250	1
●	B-481	F H	22,86	22,86	–	THT-207-481-2.5-SC	BBP11, BP-PR+	R6400	2500	4
▲	B-481	F H	22,86	22,86	–	THT-164-481-3	BBP11, BP-PR+, IP	R6400	3000	1
▲	B-488	F A	22,86	22,86	–	THT-164-488-1	BBP11, BP-PR+, IP	R4300, R7950	1	1
●	B-481	F H	22,86	22,86	–	THT-141-481-3	BBP11, BP-PR+, IP	R6400	3000	2
●	B-488	F A	22,86	22,86	–	THT-141-488-3	BBP11, BP-PR+, IP	R4300, R7950	3000	2
●	B-481	F H	22,90	22,90	–	THT-141-481-1.5-SC	BBP11, BP-PR+	R6400	1500	2
▲	B-481	F H	25,40	9,53	–	M-195-481	BMP51, BMP53	–	320	1
▲	B-488	F A	48,26	6,35	–	B33-635-488	BBP33	B30-R4300	2000	1
▲	B-488	F A	50,80	6,35	–	THT-15-488-2.5	BBP11, BP-PR+, IP	R7950	2500	1
▲	B-481	F H	63,50	5,08	–	THT-142-481-2.5	BBP11, BP-PR+, IP	R6400	2500	1
▲	B-481	F H	63,50	5,08	–	THT-142-481-2.5-SC	BBP11, BP-PR+	R6400	2500	1

ETIKETTEN FÜR GEWEBEKASSETTEN

Das Etikett B-482 von Brady wurde speziell zur Kennzeichnung von Gewebekassetten entwickelt. Es kann Temperaturen von $-80\text{ }^{\circ}\text{C}$ bis $121\text{ }^{\circ}\text{C}$ widerstehen und bietet eine ausgezeichnete Beständigkeit gegen Chemikalien, die bei der Verarbeitung von Gewebeproben verwendet werden. Durch diese Eigenschaften ist gewährleistet, dass Barcodes stets gut lesbar bleiben. Das Etikett muss mit dem System zur Etikettenfixierung BSPTM31 verwendet werden, um Gewebekassetten vor der Verarbeitung zu kennzeichnen. In Kombination mit den StainerBondz Etiketten für Objektträger bietet es eine äußerst praktische Komplettlösung für die Histologie.

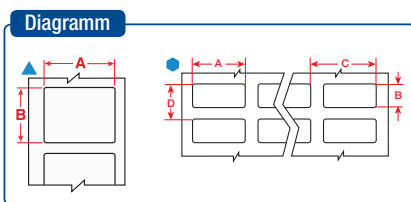

- F** Gefrierschrank
- N** Flüssigstickstoff
- A** Autoklav
- H** Heißwasserbad (100°C)
- S** Selbstaminierendes Etikett
- L** Flaches Profil (extrem dünn)
- R** Ablösbar

Die Etiketten werden nach Breite der Etiketten angegeben.

Die Hintergrundfarben in der Spalte mit der Bestellnummer entsprechen der Materialfarbe.

Weitere Informationen zu den Etikettendruckern von Brady finden Sie auf Seite 38.

Diagramm	Brady-Materialnr.	Spezielle Eigenschaften	Etikettenbreite A (mm)	Etikettenhöhe B (mm)	Bestellnummer	Kompatible Drucker	Farbband	Etiketten/Packung	Etiketten pro Reihe
▲	B-482	F H	26,67	6,35	B33-199-482	BBP33	B30-R6400	1	1
▲	B-482	F H	26,67	6,35	M-127-482	BMP51, BMP53	–	360	1
▲	B-482	F H	26,67	6,35	THT-199-482-3	BBP11, BP-PR Plus, IP	R6400	3000	1
▲	B-482	F H	26,67	6,35	THT-199-482-3-SC	BBP11, BP-PR Plus	R6400	3000	1
▲	B-482	F H	26,67	7,95	B33-213-482	BBP33	B30-R6400	3000	1
▲	B-482	F H	26,67	7,95	THT-213-482-3	BBP11, BP-PR Plus, IP	R6400	3000	1
▲	B-482	F H	26,67	7,95	THT-213-482-3-SC	BBP11, BP-PR Plus, IP	R6400	3000	1



Die Lösung zum Etikettieren von Gewebeproben für die Histopathologie und die pathologische Anatomie

Als Teil der **Komplettlösung von Brady zum Etikettieren im Laborbereich** stellt unsere Kombination, bestehend aus dem B-482 Gewebekassettenetikett und dem BSP31TM System zum Etikettenfixieren, sicher, dass Ihre Kennzeichnung von Gewebeproben **während des gesamten Verarbeitungs-, Einbettungs- und Schneidprozesses fixiert bleibt**. Weitere Informationen zum BSP31 finden Sie auf Seite 47.



B-498 Wiederablösbare Etiketten für Gewebekassetten

Gewebekassetten werden häufig neu gekennzeichnet, wenn Labore Proben aus verschiedenen Biobanken entnehmen. Im Allgemeinen hat jedes Labor eine eigene Methode für die Kennzeichnung von Laborproben. Deshalb ist es notwendig, Laborproben einheitlich neu zu kennzeichnen. Brady B-498 Etiketten für die Nachbehandlung sind für die Organisation dieser Gewebeproben und für die Durchführung weiterer Studien ideal geeignet. Die Etiketten können direkt auf den Kassetten, auf reinem Paraffin sowie auf einem anderen Etikett oder einer anderen Kennzeichnung angebracht werden. Dies entspricht nicht der B-482 Gewebekassettenlösung von Brady. **Die wiederablösbaren Etiketten B-498 werden nach der Behandlung angebracht und können nicht mit dem BSP31 System zum Etikettenfixieren verwendet werden.**

Diagramm	Brady-Materialnr.	Spezielle Eigenschaften	Etikettenbreite A (mm)	Etikettenhöhe B (mm)	Bestellnummer	Kompatible Drucker	Farbband	Etiketten/Packung	Etiketten pro Reihe
●	B-498	F R	19,05	6,35	B33-1-498	BBP33	B30-R6200	5000	4
▲	B-498	F R	19,05	6,35	M71-10-498	BMP71	M71-R6200	750	1
▲	B-498	F R	19,05	6,35	THT-252-498-3	BBP11, BP-PR Plus, IP	R4300, R7950	3000	1
▲	B-498	F R	19,05	6,35	THT-252-498-3-SC	BBP11, BP-PR Plus	R7950	3000	1
●	B-498	F R	19,05	6,35	THT-1-498-10	BBP11, BP-PR Plus, IP	R4300, R7950	10000	4
▲	B-498	F R	19,05	12,70	M-11-498	BMP51, BMP53	–	220	1
▲	B-498	F R	19,05	19,05	THT-254-498-3	BBP11, BP-PR Plus, IP	R4300, R7950	3000	1
▲	B-498	F R	19,05	19,05	THT-254-498-1.5-SC	BBP11, BP-PR Plus	R7950	1500	1
▲	B-498	F R	25,40	4,75	THT-253-498-3	BBP11, BP-PR Plus, IP	R4300, R7950	3000	1
▲	B-498	F R	25,40	4,75	THT-253-498-3-SC	BBP11, BP-PR Plus	R7950	3000	1

- F** Gefrierschrank
- N** Flüssigstickstoff
- A** Autoklav
- H** Heißwasserbad (100°C)
- S** Selbstaminierendes Etikett
- L** Flaches Profil (extrem dünn)
- R** Ablösbar

ETIKETTEN FÜR HALME

Brady bietet verschiedene Etiketten, die speziell für die kleine Fläche von Halmen und Stäben entwickelt wurden und sich für die langfristige Lagerung eignen.

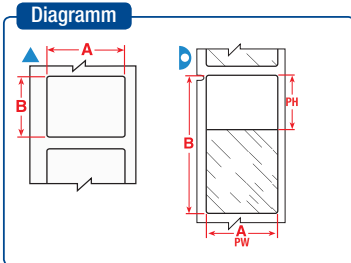

Die Etiketten werden nach Größe der Halm angegeben und in der Reihenfolge der Etikettenbreite aufgelistet.

Die Hintergrundfarben in der Spalte mit der Bestellnummer entsprechen der Materialfarbe.

Weitere Informationen zu den Etikettendruckern von Brady finden Sie auf Seite 38.

Diagramm	Brady-Materialnr.	Spezielle Eigenschaften	Etikettenbreite A (mm)	Etikettenhöhe B (mm)	Bedruckbare Breite PW (mm)	Bedruckbare Höhe PH (mm)	Bestellnummer	Kompatible Drucker	Farbband	Etiketten/Packung	Etiketten pro Reihe	
0,25 ml Halm												
▲	B-427	FN S	20,00	20,00	20,00	20,00	BPTLAB-35-427-YL	BMP71	R7950	1000	1	
▷	B-427	FN S	25,40	25,40	25,40	9,53	B33-116-427	BBP33	B30-R4300	2500	2	
▷	B-427	FN S	25,40	25,40	25,40	9,53	B33-211-427	BBP33	B30-R4300	3000	3	
▷	B-427	FN S	25,40	25,40	25,40	9,53	BM71-19-427	BMP71	M71-R4300	2500	1	
▷	B-427	FN S	25,40	25,40	25,40	9,53	BPT-211-427	BBP11, BP-PR+	R7950	3000	3	
▷	B-427	FN S	25,40	25,40	25,40	9,53	M-49-427	BMP51, BMP53	-	260	1	
▷	B-427	FN S	25,40	25,40	25,40	9,53	M71-19-427	BMP71	M71-R4300	250	1	
▷	B-461	FN A H S L	25,40	25,40	25,40	9,53	M71-19-461	BMP71	M71-R4300	250	1	
▷	B-427	FN S	25,40	25,40	25,40	9,53	M71-19-427-YL	BMP71	M71-R4300	250	1	
▷	B-427	FN S	25,40	25,40	25,40	9,53	THT-116-427-5	BBP11, BP-PR+, IP	R4300, R7950	5000	2	
▷	B-427	FN S	44,45	25,40	44,45	9,53	B33-120-427	BBP33	B30-R4300	1250	1	
▷	B-427	FN S	44,45	25,40	44,45	9,53	M-133-427	BMP51, BMP53	-	140	1	
▷	B-427	FN S	44,45	38,10	44,45	12,70	B33-121-427	BBP33	B30-R4300	1000	1	
▷	B-427	FN S	44,45	38,10	44,45	12,70	M71-88-427	BMP71	M71-R4300	250	1	
0,50 ml Halm												
▷	B-427	FN S	25,40	63,50	25,40	19,05	BM71-21-427	BMP71	M71-R4300	1000	1	
▷	B-427	FN S	25,40	63,50	25,40	19,05	B33-511-427	BBP33	B30-R4300	1500	3	
▷	B-427	FN S	25,40	63,50	25,40	19,05	BPT-511-427	BBP11, BP-PR+	R7950	3000	3	
▷	B-427	FN S	25,40	63,50	25,40	19,05	M-51-427	BMP51, BMP53	-	110	1	
▷	B-427	FN S	25,40	63,50	25,40	19,05	M71-21-427	BMP71	M71-R4300	100	1	
▷	B-427	FN S	25,40	63,50	25,40	19,05	M71-21-427-YL	BMP71	M71-R4300	100	1	
▷	B-427	FN S	44,45	38,10	44,45	12,70	M-134-427	BMP51, BMP53	-	140	1	
Halme, Stäbe												
▲	B-427	FN S	27,94	6,35	27,94	6,35	M-135-427-AW**	BMP51, BMP53	-	240	1	
▷	B-461	FN A H S L	6,35	27,94	6,35	22,00	BPT-627-461*	BBP11, BP-PR+	R7950	1000	1	

*Etiketten sind 90° auf dem Träger gedreht.

**AW = Vollständig weißes Etikett ohne transparente Flächen

i Erklärung der Brady Artikelnummern

Der Großteil der Brady Artikelnummern für bedruckbare Etiketten setzt sich aus drei Elementen zusammen: Der erste Teil zeigt die Drucktechnik an, der zweite Teil das Format (wenn vorhanden) und der dritte Teil das verwendete Brady Material (wenn vorhanden).

M71-73-461

BMP71 Drucktechnik Format Material (B-Nummer)

Etiketten für Mikrotiterplatten

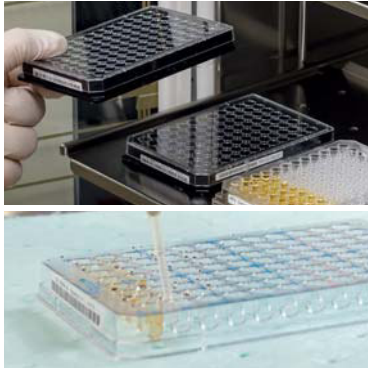

ETIKETTEN FÜR MIKROTITERPLATTEN

Brady bietet eine Lösung zur Kennzeichnung von Mikrotiterplatten, die eine lückenlose Nachverfolgung von Proben ermöglicht. Unsere Etiketten für Mikrotiterplatten sorgen für deutlich lesbare Text- und Barcode-Beschriftungen in den meisten Laborumgebungen.

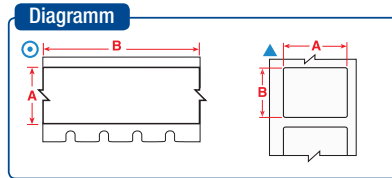

- F** Gefrierschrank
- N** Flüssigstickstoff
- A** Autoklav
- H** Heißwasserbad (100°C)
- S** Selbstlaminiertes Etikett
- L** Flaches Profil (extrem dünn)
- R** Ablösbar

Die Etiketten werden nach Breite der Etiketten angegeben.

Die Hintergrundfarben in der Spalte mit der Bestellnummer entsprechen der Materialfarbe.

Weitere Informationen zu den Etikettendruckern von Brady finden Sie auf Seite 38.

Diagramm	Brady-Materialnr.	Spezielle Eigenschaften	Etikettenbreite A (mm)	Etikettenhöhe B (mm)	Etikettenlänge B (m)	Bestellnummer	Kompatible Drucker	Farbband	Etiketten/Packung	Etiketten pro Reihe
○	B-423	F AH	6,35	-	6,40	M21-250-423	BMP21-LAB	-	1	1
○	B-430	F AH	6,35	-	6,40	M21-250-430	BMP21-LAB	-	1	1
○	B-595	F	6,35	-	6,40	M21-250-595-WT	BMP21-LAB	-	1	1
○	B-430	F AH	6,35	-	6,40	M21-250-430-WT-CL	BMP21-LAB	-	1	1
○	B-595	F	6,35	-	6,40	M21-250-595-YL	BMP21-LAB	-	1	1
▲	B-488	F A	6,35	48,26	-	M-81-488	BMP51, BMP53	-	160	1
▲	B-423	F AH	6,35	50,80	-	M71-2-423	BMP71	M71-R6000HF	100	1
○	B-499	F NA	9,53	-	4,88	M21-375-499	BMP21-LAB	-	1	1
○	B-499	F NA	9,53	-	4,88	MC-375-499	BMP51, BMP53	-	1	1
○	B-423	F AH	9,53	-	6,40	M21-375-423	BMP21-LAB	-	1	1
○	B-430	F AH	9,53	-	6,40	M21-375-430	BMP21-LAB	-	1	1
○	B-488	F A	9,53	-	6,40	M21-375-488	BMP21-LAB	-	1	1
○	B-7425	F NAH	9,53	-	6,40	M21-375-7425	BMP21-LAB	-	1	1
○	B-595	F	9,53	-	6,40	M21-375-595-BK	BMP21-LAB	-	1	1
○	B-595	F	9,53	-	6,40	M21-375-595-BL	BMP21-LAB	-	1	1
○	B-595	F	9,53	-	6,40	M21-375-595-GN	BMP21-LAB	-	1	1
○	B-595	F	9,53	-	6,40	M21-375-595-OR	BMP21-LAB	-	1	1
○	B-595	F	9,53	-	6,40	M21-375-595-RD	BMP21-LAB	-	1	1
○	B-595	F	9,53	-	6,40	M21-375-595-WT	BMP21-LAB	-	1	1
○	B-430	F AH	9,53	-	6,40	M21-375-430-WT-CL	BMP21-LAB	-	1	1
○	B-595	F	9,53	-	6,40	M21-375-595-YL	BMP21-LAB	-	1	1
○	B-595	F	9,53	-	7,62	MC-375-595-WT-BK	BMP51, BMP53	-	1	1
○	B-595	F	9,53	-	7,62	MC-375-595-YL-BK	BMP51, BMP53	-	1	1
○	B-430	F AH	9,53	-	15,24	M71C-375-430	BMP71	M71-R6000HF	1	1
○	B-499	F NA	12,70	-	4,88	M21-500-499	BMP21-LAB	-	1	1
○	B-499	F NA	12,70	-	4,88	MC-500-499	BMP51, BMP53	-	1	1
○	B-595	F	12,70	-	6,10	MC-500-595-CL-BK	BMP51, BMP53	-	1	1
○	B-595	F	12,70	-	6,10	MC-500-595-CL-WT	BMP51, BMP53	-	1	1
○	B-423	F AH	12,70	-	6,40	M21-500-423	BMP21-LAB	-	1	1
○	B-430	F AH	12,70	-	6,40	M21-500-430	BMP21-LAB	-	1	1
○	B-488	F A	12,70	-	6,40	M21-500-488	BMP21-LAB	-	1	1
○	B-7425	F NAH	12,70	-	6,40	M21-500-7425	BMP21-LAB	-	1	1
○	B-595	F	12,70	-	6,40	M21-500-595-BK	BMP21-LAB	-	1	1
○	B-595	F	12,70	-	6,40	M21-500-595-BL	BMP21-LAB	-	1	1
○	B-595	F	12,70	-	6,40	M21-500-595-GN	BMP21-LAB	-	1	1
○	B-595	F	12,70	-	6,40	M21-500-595-OR	BMP21-LAB	-	1	1
○	B-595	F	12,70	-	6,40	M21-500-595-RD	BMP21-LAB	-	1	1
○	B-595	F	12,70	-	6,40	M21-500-595-WT	BMP21-LAB	-	1	1
○	B-430	F AH	12,70	-	6,40	M21-500-430-WT-CL	BMP21-LAB	-	1	1
○	B-595	F	12,70	-	6,40	M21-500-595-YL	BMP21-LAB	-	1	1
○	B-595	F	12,70	-	7,62	MC-500-595-BK-WT	BMP51, BMP53	-	1	1
○	B-595	F	12,70	-	7,62	MC-500-595-BL-WT	BMP51, BMP53	-	1	1
○	B-595	F	12,70	-	7,62	MC-500-595-GN-WT	BMP51, BMP53	-	1	1
○	B-595	F	12,70	-	7,62	MC-500-595-OR-BK	BMP51, BMP53	-	1	1
○	B-595	F	12,70	-	7,62	MC-500-595-RD-WT	BMP51, BMP53	-	1	1
○	B-595	F	12,70	-	7,62	MC-500-595-WT-BK	BMP51, BMP53	-	1	1
○	B-595	F	12,70	-	7,62	MC-500-595-WT-RD	BMP51, BMP53	-	1	1
○	B-595	F	12,70	-	7,62	MC-500-595-YL-BK	BMP51, BMP53	-	1	1
○	B-499	F NA	12,70	-	9,10	M71C-500-499	BMP71	M71-R4300	1	1
○	B-430	F AH	12,70	-	15,24	M71C-500-430	BMP71	M71-R6000HF	1	1
○	B-595	F	12,70	-	15,24	M71C-500-595-BK	BMP71	M71-R6000HF	1	1
○	B-595	F	12,70	-	15,24	M71C-500-595-BL	BMP71	M71-R6000HF	1	1
○	B-595	F	12,70	-	15,24	M71C-500-595-CL	BMP71	M71-R6000HF	1	1

>>

Etiketten für Mikrotiterplatten

Diagramm



Diagramm	Brady-Materialnr.	Spezielle Eigenschaften	Etikettenbreite A (mm)	Etikettenhöhe B (mm)	Etikettenlänge B (m)	Bestellnummer	Kompatible Drucker	Farbband	Etiketten/Packung	Etiketten pro Reihe
○	B-595	F	12,70	–	15,24	M71C-500-595-GN	BMP71	M71-R6000HF	1	1
○	B-595	F	12,70	–	15,24	M71C-500-595-OR	BMP71	M71-R6000HF	1	1
○	B-595	F	12,70	–	15,24	M71C-500-595-RD	BMP71	M71-R6000HF	1	1
○	B-595	F	12,70	–	15,24	M71C-500-595-WT	BMP71	M71-R6000HF	1	1
○	B-595	F	12,70	–	15,24	M71C-500-595-YL	BMP71	M71-R6000HF	1	1
○	B-595	F	12,70	–	30,40	B30C-500-595-BK	BBP31; BBP33	B30-R10000-WT	1	1
○	B-595	F	12,70	–	30,40	B30C-500-595-BL	BBP31; BBP33	B30-R10000-WT	1	1
○	B-595	F	12,70	–	30,40	B30C-500-595-CL	BBP31; BBP33	B30-R10000	1	1
○	B-595	F	12,70	–	30,40	B30C-500-595-GN	BBP31; BBP33	B30-R10000-WT	1	1
○	B-595	F	12,70	–	30,40	B30C-500-595-OR	BBP31; BBP33	B30-R10000	1	1
○	B-595	F	12,70	–	30,40	B30C-500-595-RD	BBP31; BBP33	B30-R10000-WT	1	1
○	B-595	F	12,70	–	30,40	B30C-500-595-WT	BBP31; BBP33	B30-R10000	1	1
○	B-595	F	12,70	–	30,40	B30C-500-595-YL	BBP31; BBP33	B30-R10000	1	1
▲	B-423	F AH	12,70	12,70	–	BM71-7-423	BMP71	M71-R6000HF	5000	1
▲	B-423	F AH	12,70	12,70	–	M71-7-423	BMP71	M71-R6000HF	500	1
○	B-499	F NA	19,05	–	4,88	M21-750-499	BMP21-LAB	–	1	1
○	B-499	F NA	19,05	–	4,88	MC-750-499	BMP51, BMP53	–	1	1
○	B-595	F	19,05	–	6,10	MC-750-595-CL-BK	BMP51, BMP53	–	1	1
○	B-595	F	19,05	–	6,10	MC-750-595-CL-WT	BMP51, BMP53	–	1	1
○	B-423	F AH	19,05	–	6,40	M21-750-423	BMP21-LAB	–	1	1
○	B-430	F AH	19,05	–	6,40	M21-750-430	BMP21-LAB	–	1	1
○	B-488	F A	19,05	–	6,40	M21-750-488	BMP21-LAB	–	1	1
○	B-7425	F NA AH	19,05	–	6,40	M21-750-7425	BMP21-LAB	–	1	1
○	B-595	F	19,05	–	6,40	M21-750-595-BK	BMP21-LAB	–	1	1
○	B-595	F	19,05	–	6,40	M21-750-595-BL	BMP21-LAB	–	1	1
○	B-595	F	19,05	–	6,40	M21-750-595-GN	BMP21-LAB	–	1	1
○	B-595	F	19,05	–	6,40	M21-750-595-OR	BMP21-LAB	–	1	1
○	B-595	F	19,05	–	6,40	M21-750-595-RD	BMP21-LAB	–	1	1
○	B-595	F	19,05	–	6,40	M21-750-595-WT	BMP21-LAB	–	1	1
○	B-430	F AH	19,05	–	6,40	M21-750-430-WT-CL	BMP21-LAB	–	1	1
○	B-595	F	19,05	–	6,40	M21-750-595-YL	BMP21-LAB	–	1	1
○	B-595	F	19,05	–	7,62	MC-750-595-BK-WT	BMP51, BMP53	–	1	1
○	B-595	F	19,05	–	7,62	MC-750-595-BL-WT	BMP51, BMP53	–	1	1
○	B-595	F	19,05	–	7,62	MC-750-595-GN-WT	BMP51, BMP53	–	1	1
○	B-595	F	19,05	–	7,62	MC-750-595-OR-BK	BMP51, BMP53	–	1	1
○	B-595	F	19,05	–	7,62	MC-750-595-RD-WT	BMP51, BMP53	–	1	1
○	B-595	F	19,05	–	7,62	MC-750-595-WT-BK	BMP51, BMP53	–	1	1
○	B-595	F	19,05	–	7,62	MC-750-595-WT-RD	BMP51, BMP53	–	1	1
○	B-595	F	19,05	–	7,62	MC-750-595-YL-BK	BMP51, BMP53	–	1	1
●	B-8423	F A	19,05	6,35	–	BPT-1-8423-2.5	BBP11, BP-PR+	R6000	2500	5
▶	B-427	F N S	19,05	38,10	–	BM71-30-427	BMP71	M71-R4300	2500	1
▶	B-427	F N S	19,05	38,10	–	M-90-427	BMP51, BMP53	–	180	1
▶	B-427	F N S	19,05	38,10	–	M71-30-427	BMP71	M71-R4300	250	1
●	B-498	F R	20,32	36,50	–	B33-95-498	BBP33	B30-R6200	2300	3
●	B-498	F R	20,32	36,50	–	THT-95-498-5	BBP11, BP-PR+, IP	R4300, R7950	5000	3
▲	B-499	F NA	22,86	12,70	–	M71-84-499	BMP71	M71-R4300	500	1
●	B-488	F A	22,86	19,05	–	B33-616-488	BBP33	B30-R4300	3000	3
●	B-488	F A	22,86	22,86	–	B33-617-488	BBP33	B30-R4300	3000	3
○	B-499	F NA	25,40	–	4,88	MC-1000-499	BMP51, BMP53	–	1	1
○	B-595	F	25,40	–	6,10	MC1-1000-595-CL-BK	BMP51, BMP53	–	1	1
○	B-595	F	25,40	–	6,10	MC1-1000-595-CL-WT	BMP51, BMP53	–	1	1
○	B-595	F	25,40	–	7,62	MC1-1000-595-BK-WT	BMP51, BMP53	–	1	1
○	B-595	F	25,40	–	7,62	MC1-1000-595-BL-WT	BMP51, BMP53	–	1	1
○	B-595	F	25,40	–	7,62	MC1-1000-595-GN-WT	BMP51, BMP53	–	1	1
○	B-595	F	25,40	–	7,62	MC1-1000-595-OR-BK	BMP51, BMP53	–	1	1
○	B-595	F	25,40	–	7,62	MC1-1000-595-RD-WT	BMP51, BMP53	–	1	1
○	B-595	F	25,40	–	7,62	MC1-1000-595-WT-BK	BMP51, BMP53	–	1	1
○	B-595	F	25,40	–	7,62	MC1-1000-595-WT-RD	BMP51, BMP53	–	1	1
○	B-595	F	25,40	–	7,62	MC1-1000-595-YL-BK	BMP51, BMP53	–	1	1
○	B-499	F NA	25,40	–	9,10	M71C-1000-499	BMP71	M71-R4300	1	1
○	B-430	F AH	25,40	–	15,24	M71C-1000-430	BMP71	M71-R6000HF	1	1
○	B-595	F	25,40	–	15,24	M71C-1000-595-BK	BMP71	M71-R6000HF	1	1

>>

F Gefrierschrank N Flüssigstickstoff A Autoklav H Heißwasserbad (100°C) S Selbstlaminiertes Etikett L Flaches Profil (extrem dünn) R Ablösbar

Etiketten für Mikrotiterplatten

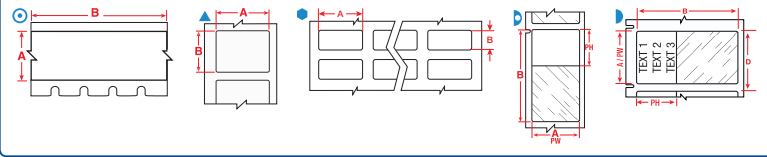

Diagramm

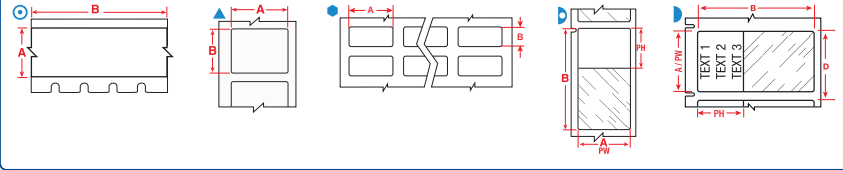

Die Etiketten werden nach Breite der Etiketten angegeben.

Die Hintergrundfarben in der Spalte mit der Bestellnummer entsprechen der Materialfarbe.

Weitere Informationen zu den Etikettendruckern von Brady finden Sie auf Seite 38.

Diagramm	Brady-Materialnr.	Spezielle Eigenschaften	Etikettenbreite A (mm)	Etikettenhöhe B (mm)	Etikettenlänge B (m)	Bestellnummer	Kompatible Drucker	Farbband	Etiketten/Packung	Etiketten pro Reihe
○	B-595	F	25,40	–	15,24	M71C-1000-595-BL	BMP71	M71-R6000HF	1	1
○	B-595	F	25,40	–	15,24	M71C-1000-595-CL	BMP71	M71-R6000HF	1	1
○	B-595	F	25,40	–	15,24	M71C-1000-595-GN	BMP71	M71-R6000HF	1	1
○	B-595	F	25,40	–	15,24	M71C-1000-595-OR	BMP71	M71-R6000HF	1	1
○	B-595	F	25,40	–	15,24	M71C-1000-595-RD	BMP71	M71-R6000HF	1	1
○	B-595	F	25,40	–	15,24	M71C-1000-595-WT	BMP71	M71-R6000HF	1	1
○	B-595	F	25,40	–	15,24	M71C-1000-595-YL	BMP71	M71-R6000HF	1	1
▲	B-423	F AH	25,40	4,75	–	M71-14-423	BMP71	M71-R6000HF	750	1
●	B-423	F AH	25,40	4,75	–	THT-41-423-10	R6000	BBP11, BP-PR+, IP	10000	3
●	B-423	F AH	25,40	6,35	–	THT-51-423-10	R6000	BBP11, BP-PR+, IP	10000	3
▲	B-423	F AH	25,40	6,99	–	M71-15-423	BMP71	M71-R6000HF	750	1
●	B-499	F NA	25,40	9,53	–	B33-152-499	BBP33	B30-R6000HF	1500	2
●	B-499	F NA	25,40	9,53	–	THT-152-499-3	R4900	BBP11, BP-PR+, IP	3000	2
●	B-499	F NA	25,40	9,53	–	THT-152-499-1.5-SC	BBP11, BP-PR+	R7950	1500	2
●	B-425	F	25,40	9,98	–	THT-30-425-10	BBP11, BP-PR+, IP	R6400	10000	3
▲	B-432	F A	25,40	12,70	–	M-17-432-CL-BK	BMP51, BMP53	–	280	1
▲	B-423	F AH	25,40	12,70	–	M71-17-423	BMP71	M71-R6000HF	500	1
▲	B-430	F AH	25,40	12,70	–	M71-17-430	BMP71	M71-R6000HF	500	1
▲	B-498	F AH R	25,40	12,70	–	M71-17-498	BMP71	M71-R6200	500	1
●	B-430	F AH	25,40	12,70	–	THT-39-430-10	R6000	BBP11, BP-PR+, IP	10000	3
●	B-498	F R	25,40	36,50	–	BPT-621-498	BBP11, BP-PR+	R7950	3000	3
●	B-498	F R	25,40	36,50	–	THT-89-498-5	BBP11, BP-PR+, IP	R4300, R7950	5000	3
▶	B-427	F N S	25,40	38,10	–	BM71-31-427	BMP71	M71-R4300	2500	1
▶	B-427	F N S	25,40	38,10	–	M-91-427	BMP51, BMP53	–	180	1
▶	B-427	F N S	25,40	38,10	–	M71-31-427	BMP71	M71-R4300	250	1
▶	B-461	F NAHSL	25,40	38,10	–	M71-31-461	BMP71	M71-R6200	250	1
▲	B-423	F AH	25,40	50,80	–	BM71-20-423	BMP71	M71-R6000HF	1000	1
▲	B-423	F AH	25,40	50,80	–	M71-20-423	BMP71	M71-R6000HF	100	1
▲	B-423	F AH	25,40	76,20	–	M71-22-423	BMP71	M71-R6000HF	100	1
●	B-423	F AH	27,94	9,65	–	THT-31-423-10	BBP11, BP-PR+, IP	R6000	10000	2
▲	B-498	F R	38,10	12,70	–	BM71-29-498	BMP71	M71-R6200	5000	1
▲	B-498	F R	38,10	12,70	–	M71-29-498	BMP71	M71-R6200	500	1
▲	B-499	F NA	38,10	12,70	–	M71-29-499	BMP71	M71-R4300	500	1
●	B-423	F AH	38,10	12,70	–	THT-37-423-10	BBP11, BP-PR+, IP	R6000	10000	2
▲	B-499	F NA	38,10	19,05	–	B33-136-499	BBP33	B30-R6000HF	1500	1
●	B-8423	F A	38,10	19,05	–	BPT-6-8423-2.5	BBP11, BP-PR+	R6000	2500	2
▲	B-499	F NA	38,10	19,05	–	M71-30-499	BMP71	M71-R4300	250	1
▲	B-427	F N S	38,10	19,05	–	M71-30-427-AW**	BMP71	M71-R4300	250	1
▲	B-499	F NA	38,10	19,05	–	THT-136-499-3	BBP11, BP-PR+, IP	R4900	3000	1
▲	B-499	F NA	38,10	19,05	–	THT-136-499-1.5-SC	BBP11, BP-PR+	R7950	1500	1
▲	B-423	F AH	38,10	25,40	–	M71-31-423	BMP71	M71-R6000HF	250	1
▲	B-498	F R	38,10	25,40	–	M71-31-498	BMP71	M71-R6200	250	1
▲	B-499	F NA	38,10	25,40	–	M71-31-499	BMP71	M71-R4300	250	1
○	B-499	F NA	48,26	–	9,10	M71C-1900-499	BMP71	M71-R4300	1	1
○	B-430	F AH	48,26	–	15,24	M71C-1900-430	BMP71	M71-R6000HF	1	1
▲	B-488	F A	48,26	6,35	–	B33-635-488	BBP33	B30-R4300	2000	1
▲	B-488	F A	48,26	6,35	–	BPT-635-488	BBP11, BP-PR+	R7950	2000	1
▲	B-488	F A	48,26	6,35	–	M71-81-488	BMP71	M71-R4300	750	1
▲	B-499	F NA	48,26	6,35	–	M71-81-499	BMP71	M71-R4300	750	1
▲	B-499	F NA	48,26	25,40	–	M71-78-499	BMP71	M71-R4300	250	1
▲	B-499	F NA	50,80	6,35	–	B33-151-499	BBP33	B30-R6000HF	1500	1
▲	B-499	F NA	50,80	6,35	–	THT-151-499-3	BBP11, BP-PR+, IP	R4900	3000	1
▲	B-499	F NA	50,80	6,35	–	THT-151-499-1.5-SC	BBP11, BP-PR+	R7950	1500	1
▲	B-423	F AH	50,80	6,35	–	THT-15-423-2.5	BBP11, BP-PR+, IP	R6000	2500	1
▲	B-423	F AH	50,80	6,35	–	THT-15-423-2.5-SC	BBP11, BP-PR+	R6000	2500	1
▲	B-423	F AH	63,50	5,08	–	THT-142-423-2.5	BBP11, BP-PR+, IP	R6000	2500	1
▲	B-430	F AH	76,20	25,40	–	THT-18-430-3	BBP11, BP-PR+, IP	R6000	3000	1
▲	B-430	F AH	76,20	50,80	–	THT-19-430-1	BBP11, BP-PR+, IP	R6000	1000	1

**AW = Vollständig weißes Etikett ohne transparente Flächen

F Gefrierschrank N Flüssigstickstoff A Autoklav H Heißwasserbad (100°C) S Selbstlaminiertes Etikett L Flaches Profil (extrem dünn) R Ablösbar

FLASCHEN, KONISCHE RÖHRCHEN, PETRISCHALEN

Die Brady-Etiketten für Flaschen, konische Röhrchen und Petrischalen sind sehr flexibel und einfach zu handhaben. Deshalb bleiben die Etiketten auch auf gewölbten Gefäßen zuverlässig haften und stets gut leserlich, selbst wenn sie eingefroren oder Flüssigstickstoff bzw. großer Hitze ausgesetzt werden.

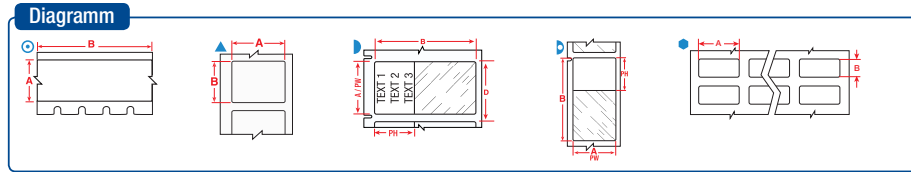

Die Etiketten werden nach Breite der Etiketten angegeben.

Die Hintergrundfarben in der Spalte mit der Bestellnummer entsprechen der Materialfarbe.

Weitere Informationen zu den Etikettendruckern von Brady finden Sie auf Seite 38.



Diagramm	Brady-Materialnr.	Spezielle Eigenschaften	Etikettenbreite A (mm)	Etikettenhöhe B (mm)	Etikettenlänge B (m)	Bedruckbare Breite PW (mm)	Bedruckbare Höhe PH (mm)	Bestellnummer	Kompatible Drucker	Farbband	Etiketten/Packung	Etiketten pro Reihe
○	B-423	F AH	6,35	—	6,40	—	—	M21-250-423	BMP21-LAB	—	1	1
○	B-430	F AH	6,35	—	6,40	—	—	M21-250-430	BMP21-LAB	—	1	1
○	B-430	F AH	6,35	—	6,40	—	—	M21-250-430-WT-CL	BMP21-LAB	—	1	1
○	B-499	F NA	9,53	—	4,88	—	—	M21-375-499	BMP21-LAB	—	1	1
○	B-499	F NA	9,53	—	4,88	—	—	MC-375-499	BMP51, BMP53	—	1	1
○	B-430	F AH	9,53	—	6,40	—	—	M21-375-430	BMP21-LAB	—	1	1
○	B-430	F AH	9,53	—	6,40	—	—	M21-375-430-WT-CL	BMP21-LAB	—	1	1
○	B-430	F AH	9,53	—	15,24	—	—	M71C-375-430	BMP71	M71-R6000HF	1	1
▲	B-499	F NA	9,53	20,96	—	—	—	M-130-499	BMP51, BMP53	—	220	1
○	B-499	F NA	12,70	—	4,88	—	—	M21-500-499	BMP21-LAB	—	1	1
○	B-499	F NA	12,70	—	4,88	—	—	MC-500-499	BMP51, BMP53	—	1	1
○	B-430	F AH	12,70	—	6,40	—	—	M21-500-430	BMP21-LAB	—	1	1
○	B-430	F AH	12,70	—	6,40	—	—	M21-500-430-WT-CL	BMP21-LAB	—	1	1
○	B-499	F NA	12,70	—	9,10	—	—	M71C-500-499	BMP71	M71-R4300	1	1
○	B-430	F AH	12,70	—	15,24	—	—	M71C-500-430	BMP71	M71-R6000HF	1	1
▲	B-423	F AH	12,70	12,70	—	—	—	BM71-7-423	BMP71	M71-R6000HF	5000	1
▲	B-423	F AH	12,70	12,70	—	—	—	M71-7-423	BMP71	M71-R6000HF	500	1
●	B-499	F NA	12,70	19,05	—	—	—	B33-68-499	BBP33	B30-R6000HF	1500	4
●	B-499	F NA	12,70	19,05	—	—	—	THT-68-499-10	BBP11, BP-PR+, IP	R4900	10000	4
▲	B-498	F	R	12,70	25,40	—	—	M-131-498	BMP51, BMP53	—	180	1
▲	B-499	F NA	12,70	25,40	—	—	—	M-131-499	BMP51, BMP53	—	180	1
○	B-499	F NA	19,05	—	4,88	—	—	M21-750-499	BMP21-LAB	—	1	1
○	B-499	F NA	19,05	—	4,88	—	—	MC-750-499	BMP51, BMP53	—	1	1
○	B-430	F AH	19,05	—	6,40	—	—	M21-750-430	BMP21-LAB	—	1	1
○	B-430	F AH	19,05	—	6,40	—	—	M21-750-430-WT-CL	BMP21-LAB	—	1	1
▷	B-427	F N S	19,05	38,10	—	19,05	12,70	BM71-30-427	BMP71	M71-R4300	2500	1
▷	B-427	F N S	19,05	38,10	—	19,05	12,70	M-90-427	BMP51, BMP53	—	180	1
▷	B-427	F N S	19,05	38,10	—	19,05	12,70	M71-30-427	BMP71	M71-R4300	250	1
▲	B-427	F N S	20,00	20,00	—	20,00	20,00	BPTLAB-35-427-YL	BMP71	R7950	1000	1
▲	B-499	F NA	22,86	12,70	—	—	—	B33-125-499	BBP33	B30-R6000HF	1500	1
▲	B-499	F NA	22,86	12,70	—	—	—	THT-125-499-3	BBP11, BP-PR+, IP	R4900	3000	1
▲	B-499	F NA	22,86	12,70	—	—	—	THT-125-499-1.5-SC	BBP11, BP-PR+	R7950	1500	1
●	B-488	F A	22,86	19,05	—	—	—	B33-616-488	BBP33	B30-R4300	3000	3
●	B-488	F A	22,86	19,05	—	—	—	THT-140-488-3	BBP11, BP-PR+, IP	R4300, R7950	3000	2
●	B-488	F A	22,86	19,05	—	—	—	THT-140-488-1.5-SC	BBP11, BP-PR+	R7950	1500	2
●	B-488	F A	22,86	22,86	—	—	—	B33-617-488	BBP33	B30-R4300	3000	3
▲	B-488	F A	22,86	22,86	—	—	—	THT-164-488-1-SC	BBP11, BP-PR+	R7950	1000	1
●	B-488	F A	22,86	22,86	—	—	—	THT-141-488-3	BBP11, BP-PR+, IP	R4300, R7950	3000	2
○	B-499	F NA	25,40	—	4,88	—	—	MC-1000-499	BMP51, BMP53	—	1	1
○	B-499	F NA	25,40	—	9,10	—	—	M71C-1000-499	BMP71	M71-R4300	1	1
○	B-430	F AH	25,40	—	15,24	—	—	M71C-1000-430	BMP71	M71-R6000HF	1	1
▲	B-423	F AH	25,40	4,75	—	—	—	M71-14-423	BMP71	M71-R6000HF	750	1
●	B-423	F AH	25,40	4,75	—	—	—	THT-41-423-10	BBP11, BP-PR+, IP	R6000	10000	3
●	B-423	F AH	25,40	6,35	—	—	—	THT-51-423-10	BBP11, BP-PR+, IP	R6000	10000	3
▲	B-423	F AH	25,40	6,99	—	—	—	M71-15-423	BMP71	M71-R6000HF	750	1
●	B-499	F NA	25,40	9,53	—	—	—	B33-152-499	BBP33	B30-R6000HF	1500	2
●	B-499	F NA	25,40	9,53	—	—	—	THT-152-499-3	BBP11, BP-PR+, IP	R4900	3000	2
●	B-499	F NA	25,40	9,53	—	—	—	THT-152-499-1.5-SC	BBP11, BP-PR+	R7950	1500	2
●	B-425	F	25,40	9,98	—	—	—	THT-30-425-10	BBP11, BP-PR+, IP	R6400	10000	3
●	B-423	F AH	25,40	12,70	—	—	—	B33-5-423	BBP33	B30-R6000HF	5000	3
▲	B-423	F AH	25,40	12,70	—	—	—	M71-17-423	BMP71	M71-R6000HF	500	1
▲	B-498	F	R	25,40	12,70	—	—	M71-17-498	BMP71	M71-R6200	500	1
▲	B-498	F	R	25,40	12,70	—	—	THT-59-498-10	BBP11, BP-PR+, IP	R4300, R7950	1	1

>>

F Gefrierschrank N Flüssigstickstoff A Autoklav H Heißwasserbad (100°C) S Selbstlaminiertes Etikett L Flaches Profil (extrem dünn) R Ablösbar

Flaschen, konische Röhren, Petrischalen



Diagramm



Diagramm	Brady-Materialnr.	Spezielle Eigenschaften	Etikettenbreite A (mm)	Etikettenhöhe B (mm)	Etikettenlänge B (m)	Bedruckbare Breite PW (mm)	Bedruckbare Höhe PH (mm)	Bestellnummer	Kompatible Drucker	Farbband	Etiketten/Packung	Etiketten pro Reihe
▲	B-533	F A	R	25,40	12,70	-	-	THT-59-533-10	BBP11, BP-PR+, IP	R6000		1
▲	B-498	F	R	25,40	12,70	-	-	THT-59-498-2.5-SC	BBP11, BP-PR+	R7950	2500	1
▲	B-533	F A	R	25,40	12,70	-	-	THT-59-533-2.5-SC	BBP11, BP-PR+	R6000	2500	1
●	B-430	F A H		25,40	12,70	-	-	THT-39-430-10	BBP11, BP-PR+, IP	R6000	10000	3
●	B-488	F A		25,40	12,70	-	-	THT-5-488-10	BBP11, BP-PR+, IP	R4300, R7950	10000	3
●	B-492	F N H L		25,40	19,05	-	-	THT-88-492-5	BBP11, BP-PR+, IP	R6400	5000	2
▲	B-492	F N H L		25,40	25,40	-	-	M71-19-492	BMP71	M71-R6400	250	1
▲	B-499	F N A		25,40	25,40	-	-	M71-19-499	BMP71	M71-R4300	250	1
▲	B-498	F	R	25,40	31,75	-	-	M-103-498	BMP51, BMP53	-	160	1
▷	B-427	F N S		25,40	38,10	25,40	12,70	BM71-31-427	BMP71	M71-R4300	2500	1
▷	B-427	F N S		25,40	38,10	25,40	12,70	M-91-427	BMP51, BMP53	-	180	1
▷	B-427	F N S		25,40	38,10	25,40	12,70	M71-31-427	BMP71	M71-R4300	250	1
▲	B-498	F	R	25,40	48,26	-	-	M-128-498	BMP51, BMP53	-	100	1
▲	B-499	F N A		25,40	50,80	-	-	B33-137-499	BBP33	B30-R6000HF	1100	1
▲	B-423	F A H		25,40	50,80	-	-	BM71-20-423	BMP71	M71-R6000HF	1000	1
▲	B-423	F A H		25,40	50,80	-	-	M71-20-423	BMP71	M71-R6000HF	100	1
▲	B-423	F A H		25,40	76,20	-	-	M71-22-423	BMP71	M71-R6000HF	100	1
▲	B-498	F	R	26,67	6,35	-	-	THT-199-498-3	BBP11, BP-PR+, IP	R4300, R7950	3000	1
▲	B-498	F	R	26,67	6,35	-	-	THT-199-498-3-SC	BBP11, BP-PR+	R7950	3000	1
▲	B-423	F A H		31,75	69,85	-	-	M71-26-423	BMP71	M71-R6000HF	100	1
▲	B-499	F N A		38,10	12,70	-	-	M71-29-499	BMP71	M71-R4300	500	1
▲	B-499	F N A		38,10	19,05	-	-	B33-136-499	BBP33	B30-R6000HF	1500	1
●	B-8423	F A		38,10	19,05	-	-	B33-6-8423	BBP33	B30-R6000HF	2500	2
▲	B-499	F N A		38,10	19,05	-	-	M71-30-499	BMP71	M71-R4300	250	1
▲	B-499	F N A		38,10	19,05	-	-	THT-136-499-3	BBP11, BP-PR+, IP	R4900	3000	1
▲	B-499	F N A		38,10	19,05	-	-	THT-136-499-1.5-SC	BBP11, BP-PR+	R7950	1500	1
▲	B-427	F N S		38,10	19,05	38,10	19,05	M71-30-427-AW**	BMP71	M71-R4300	250	1
▲	B-423	F A H		38,10	25,40	-	-	M71-31-423	BMP71	M71-R6000HF	250	1
▲	B-499	F N A		38,10	25,40	-	-	M71-31-499	BMP71	M71-R4300	250	1
▲	B-499	F N A		38,10	31,75	-	-	M-132-499	BMP51, BMP53	-	160	1
○	B-499	F N A		48,26	-	9,10	-	M71C-1900-499	BMP71	M71-R4300	1	1
○	B-430	F A H		48,26	-	15,24	-	M71C-1900-430	BMP71	M71-R6000HF	1	1
▲	B-488	F A		48,26	6,35	-	-	B33-635-488	BBP33	B30-R4300	2000	1
▲	B-499	F N A		48,26	25,40	-	-	M71-78-499	BMP71	M71-R4300	250	1
▲	B-499	F N A		50,80	6,35	-	-	B33-151-499	BBP33	B30-R6000HF	1500	1
▲	B-499	F N A		50,80	6,35	-	-	THT-151-499-3	BBP11, BP-PR+, IP	R4900	3000	1
▲	B-499	F N A		50,80	6,35	-	-	THT-151-499-1.5-SC	BBP11, BP-PR+, IP	R7950	1500	1
▲	B-488	F A		50,80	6,35	-	-	THT-15-488-2.5	BBP11, BP-PR+, IP	R7950	2500	1
▲	B-8423	F A		50,80	25,40	-	-	B33-117-8423	BBP33	B30-R6000HF	1	1
▲	B-423	F A H		50,80	25,40	-	-	B33-17-423	BBP33	B30-R6000HF	1500	1
▲	B-425	F		50,80	25,40	-	-	B33-17-425	BBP33	B30-R4300	1500	1
▲	B-430	F A H		50,80	25,40	-	-	B33-17-430	BBP33	B30-R6000HF	1500	1
▲	B-432	F A		50,80	25,40	-	-	B33-17-432	BBP33	B30-R6000HF	5000	1
▲	B-8423	F A		50,80	25,40	-	-	BPT-17-8423-1	BBP11, BP-PR+	R6000	1000	1
▲	B-423	F A H		50,80	25,40	-	-	THT-17-423-3	BBP11, BP-PR+, IP	R6000	3000	1
▲	B-425	F		50,80	25,40	-	-	THT-17-425-3	BBP11, BP-PR+, IP	R6400	3000	1
▲	B-430	F A H		50,80	25,40	-	-	THT-17-430-3	BBP11, BP-PR+, IP	R6000	1	1
▲	B-498	F	R	50,80	25,40	-	-	THT-17-498-3	BBP11, BP-PR+, IP	R4300, R7950	3000	1
▲	B-533	F A	R	50,80	25,40	-	-	THT-17-533-3	BBP11, BP-PR+, IP	R6000	3000	1
▲	B-498	F	R	50,80	25,40	-	-	THT-17-498-1.5-SC	BBP11, BP-PR+	R7950	1500	1
▲	B-533	F A	R	50,80	25,40	-	-	THT-17-533-1.5-SC	BBP11, BP-PR+	R6000	1500	1
▲	B-8423	F A		69,85	31,75	-	-	B33-7-8423	BBP33	B30-R6000HF	1	1
▲	B-8423	F A		69,85	31,75	-	-	BPT-7-8423-1	BBP11, BP-PR+	R6000	1000	1
▲	B-423	F A H		76,20	25,40	-	-	B33-18-423	BBP33	B30-R6000HF	1500	1
▲	B-430	F A H		76,20	25,40	-	-	B33-18-430	BBP33	B30-R6000HF	1500	1
▲	B-432	F A		76,20	25,40	-	-	B33-18-432	BBP33	B30-R6000HF	1500	1
▲	B-423	F A H		76,20	25,40	-	-	THT-18-423-3	BBP11, BP-PR+, IP	R6000	3000	1
▲	B-432	F A		76,20	50,80	-	-	B33-19-432	BBP33	B30-R6000HF	500	1
▲	B-432	F A		76,20	50,80	-	-	THT-19-432-1	BBP11, BP-PR+, IP	R6000	1000	1
▲	B-490	F N H L		95,25	38,10	-	-	B33-158-490	BBP33	B30-R4300	1000	1
▲	B-490	F N H L		95,25	38,10	-	-	THT-158-490-3	BBP11, BP-PR+, IP	R4300, R7950	3000	1
▲	B-490	F N H L		95,25	38,10	-	-	THT-158-490-1.5-SC	BBP11, BP-PR+	R7950	1500	1

- F** Gefrierschrank
- N** Flüssigstickstoff
- A** Autoklav
- H** Heißwasserbad (100°C)
- S** Selbstlaminierendes Etikett
- L** Flaches Profil (extrem dünn)
- R** Ablösbar

Diagramm

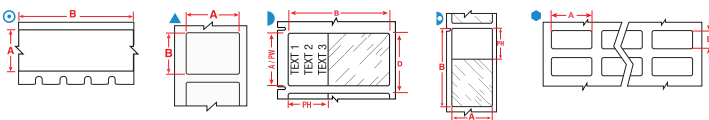
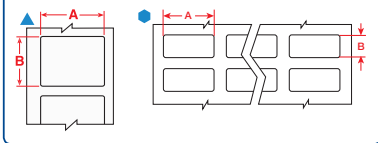

SIEGELETIKETTEN FÜR FLASCHEN

Die Flaschensiegel von Brady ermöglichen die Kennzeichnung und Nachverfolgung von Laborproben und sorgen zusätzlich für Sicherheit. Diese Kennzeichnungsmaterialien brechen leicht, um Probenmanipulationen anzuzeigen und um zu vermeiden, dass das Etikett in einem Stück entfernt werden kann.

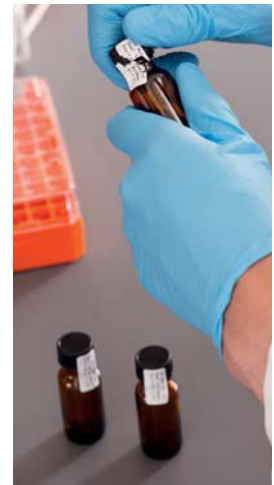

Die Etiketten werden nach Breite der Etiketten angegeben.

Die Hintergrundfarben in der Spalte mit der Bestellnummer entsprechen der Materialfarbe.

Weitere Informationen zu den Etikettendruckern von Brady finden Sie auf Seite 38.

Diagramm	Brady-Materialnr.	Spezielle Eigenschaften	Etikettenbreite A (mm)	Etikettenhöhe B (mm)	Bestellnummer	Kompatible Drucker	Farbband	Etiketten/Packung	Etiketten pro Reihe
▲	B-351	F	25,40	12,70	M-17-351	BMP51, BMP53	–	360	1
▲	B-351	F	25,40	12,70	M71-17-351	BMP71	M71-R6000HF	500	1
●	B-7351	F	25,40	12,70	THT-5-7351-10	BBP11, BP-PR+, IP	R6000	10000	3
▲	B-351	F	25,40	50,80	M-20-351	BMP51, BMP53	–	160	1
▲	B-351	F	25,40	50,80	M71-20-351	BMP71	M71-R6000HF	100	1
▲	B-351	F	38,10	25,40	M71-31-351	BMP71	M71-R6000HF	250	1
▲	B-7351	F	50,80	25,40	THT-17-7351-3	BBP11, BP-PR+, IP	R6000	3000	1
▲	B-351	F	76,20	48,26	M71-37-351	BMP71	M71-R6000HF	100	1



Um mehr darüber zu erfahren, wie Brady einige der führenden Labore der Welt dabei unterstützt, effizientere Kennzeichnungsprotokolle zu entwickeln, besuchen Sie bitte www.bradyeurope.com/lab



Erklärung der Brady Artikelnummern

Der Großteil der Brady Artikelnummern für bedruckbare Etiketten setzt sich aus drei Elementen zusammen: Der erste Teil zeigt die Drucktechnik an, der zweite Teil das Format (wenn vorhanden) und der dritte Teil das verwendete Brady Material (wenn vorhanden).

M71-73-461

BMP71 Drucktechnik Format Material (B-Nummer)



ALLGEMEINE KENNZEICHNUNG

Genau wie Proben können auch Schränke oder Schubkästen mit beständigen Etiketten gekennzeichnet werden, die Aufschluss über den jeweiligen Inhalt geben. Eine ordnungsgemäße Kennzeichnung verschiedener Gegenstände spart Zeit, da sich umständliches Suchen erübrigt. Brady bietet verschiedene Materialien, die sich ideal für die Kennzeichnung von Schubkästen, Schränken, Regalen, Aufbewahrungsbehältern und Laborgeräten eignen.

- F** Gefrierschrank
- N** Flüssigstickstoff
- A** Autoklav
- H** Heißwasserbad (100°C)
- S** Selbstlaminierendes Etikett
- L** Flaches Profil (extrem dünn)
- R** Ablösbar

Diagramm

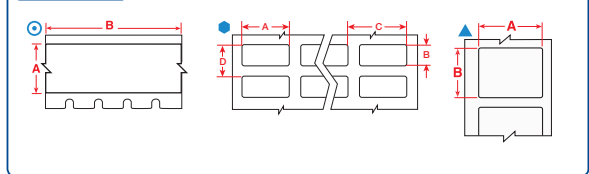

Die Etiketten werden nach Breite der Etiketten angegeben.

Die Hintergrundfarben in der Spalte mit der Bestellnummer entsprechen der Materialfarbe.

Weitere Informationen zu den Etikettendruckern von Brady finden Sie auf Seite 38.

Diagramm	Brady-Materialnr.	Spezielle Eigenschaften	Etikettenbreite A (mm)	Etikettenhöhe B (mm)	Etikettenlänge B (m)	Bestellnummer	Kompatible Drucker	Farbband	Etiketten/Packung	Etiketten pro Reihe
⊙	B-423	F A H	6,35	–	6,40	M21-250-423	BMP21-LAB	–	1	1
⊙	B-430	F A H	6,35	–	6,40	M21-250-430	BMP21-LAB	–	1	1
⊙	B-595	F	6,35	–	6,40	M21-250-595-WT	BMP21-LAB	–	1	1
⊙	B-430	F A H	6,35	–	6,40	M21-250-430-WT-CL	BMP21-LAB	–	1	1
⊙	B-595	F	6,35	–	6,40	M21-250-595-YL	BMP21-LAB	–	1	1
⊙	B-499	F N A	9,53	–	4,88	M21-375-499	BMP21-LAB	–	1	1
⊙	B-499	F N A	9,53	–	4,88	MC-375-499	BMP51, BMP53	–	1	1
⊙	B-423	F A H	9,53	–	6,40	M21-375-423	BMP21-LAB	–	1	1
⊙	B-430	F A H	9,53	–	6,40	M21-375-430	BMP21-LAB	–	1	1
⊙	B-488	F A	9,53	–	6,40	M21-375-488	BMP21-LAB	–	1	1
⊙	B-595	F	9,53	–	6,40	M21-375-595-BK	BMP21-LAB	–	1	1
⊙	B-595	F	9,53	–	6,40	M21-375-595-BL	BMP21-LAB	–	1	1
⊙	B-595	F	9,53	–	6,40	M21-375-595-GN	BMP21-LAB	–	1	1
⊙	B-595	F	9,53	–	6,40	M21-375-595-OR	BMP21-LAB	–	1	1
⊙	B-595	F	9,53	–	6,40	M21-375-595-RD	BMP21-LAB	–	1	1
⊙	B-595	F	9,53	–	6,40	M21-375-595-WT	BMP21-LAB	–	1	1
⊙	B-430	F A H	9,53	–	6,40	M21-375-430-WT-CL	BMP21-LAB	–	1	1
⊙	B-595	F	9,53	–	6,40	M21-375-595-YL	BMP21-LAB	–	1	1
⊙	B-595	F	9,53	–	7,62	MC-375-595-WT-BK	BMP51, BMP53	–	1	1
⊙	B-595	F	9,53	–	7,62	MC-375-595-YL-BK	BMP51, BMP53	–	1	1
⊙	B-430	F A H	9,53	–	15,24	M71C-375-430	BMP71	M71-R6000HF	1	1
▲	B-499	F N A	9,53	20,96	–	M-130-499	BMP51, BMP53	–	220	1
⊙	B-499	F N A	12,70	–	4,88	M21-500-499	BMP21-LAB	–	1	1
⊙	B-499	F N A	12,70	–	4,88	MC-500-499	BMP51, BMP53	–	1	1
⊙	B-595	F	12,70	–	6,10	MC-500-595-CL-BK	BMP51, BMP53	–	1	1
⊙	B-595	F	12,70	–	6,10	MC-500-595-CL-WT	BMP51, BMP53	–	1	1
⊙	B-423	F A H	12,70	–	6,40	M21-500-423	BMP21-LAB	–	1	1
⊙	B-430	F A H	12,70	–	6,40	M21-500-430	BMP21-LAB	–	1	1
⊙	B-488	F A	12,70	–	6,40	M21-500-488	BMP21-LAB	–	1	1
⊙	B-595	F	12,70	–	6,40	M21-500-595-BK	BMP21-LAB	–	1	1
⊙	B-595	F	12,70	–	6,40	M21-500-595-BL	BMP21-LAB	–	1	1
⊙	B-595	F	12,70	–	6,40	M21-500-595-GN	BMP21-LAB	–	1	1
⊙	B-595	F	12,70	–	6,40	M21-500-595-OR	BMP21-LAB	–	1	1
⊙	B-595	F	12,70	–	6,40	M21-500-595-RD	BMP21-LAB	–	1	1
⊙	B-595	F	12,70	–	6,40	M21-500-595-WT	BMP21-LAB	–	1	1
⊙	B-430	F A H	12,70	–	6,40	M21-500-430-WT-CL	BMP21-LAB	–	1	1
⊙	B-595	F	12,70	–	6,40	M21-500-595-YL	BMP21-LAB	–	1	1
⊙	B-595	F	12,70	–	7,62	MC-500-595-BK-WT	BMP51, BMP53	–	1	1
⊙	B-595	F	12,70	–	7,62	MC-500-595-BL-WT	BMP51, BMP53	–	1	1
⊙	B-595	F	12,70	–	7,62	MC-500-595-GN-WT	BMP51, BMP53	–	1	1
⊙	B-595	F	12,70	–	7,62	MC-500-595-OR-BK	BMP51, BMP53	–	1	1
⊙	B-595	F	12,70	–	7,62	MC-500-595-RD-WT	BMP51, BMP53	–	1	1

>>

Allgemeine Kennzeichnung

Diagramm



Diagramm	Brady-Materialnr.	Spezielle Eigenschaften	Etikettenbreite A (mm)	Etikettenhöhe B (mm)	Etikettenlänge B (m)	Bestellnummer	Kompatible Drucker	Farbband	Etiketten/Packung	Etiketten pro Reihe
○	B-595	F	12,70	–	7,62	MC-500-595-WT-BK	BMP51, BMP53	–	1	1
○	B-595	F	12,70	–	7,62	MC-500-595-WT-RD	BMP51, BMP53	–	1	1
○	B-595	F	12,70	–	7,62	MC-500-595-YL-BK	BMP51, BMP53	–	1	1
○	B-499	F N A	12,70	–	9,10	M71C-500-499	BMP71	M71-R4300	1	1
○	B-430	F A H	12,70	–	15,24	M71C-500-430	BMP71	M71-R6000HF	1	1
○	B-595	F	12,70	–	15,24	M71C-500-595-BK	BMP71	M71-R6000HF	1	1
○	B-595	F	12,70	–	15,24	M71C-500-595-BL	BMP71	M71-R6000HF	1	1
○	B-595	F	12,70	–	15,24	M71C-500-595-CL	BMP71	M71-R6000HF	1	1
○	B-595	F	12,70	–	15,24	M71C-500-595-GN	BMP71	M71-R6000HF	1	1
○	B-595	F	12,70	–	15,24	M71C-500-595-OR	BMP71	M71-R6000HF	1	1
○	B-595	F	12,70	–	15,24	M71C-500-595-RD	BMP71	M71-R6000HF	1	1
○	B-595	F	12,70	–	15,24	M71C-500-595-WT	BMP71	M71-R6000HF	1	1
○	B-595	F	12,70	–	15,24	M71C-500-595-YL	BMP71	M71-R6000HF	1	1
○	B-595	F	12,70	–	30,40	B30C-500-595-BK	BBP31, BBP33	B30-R10000-WT	1	1
○	B-595	F	12,70	–	30,40	B30C-500-595-BL	BBP31, BBP33	B30-R10000-WT	1	1
○	B-595	F	12,70	–	30,40	B30C-500-595-CL	BBP31, BBP33	B30-R10000	1	1
○	B-595	F	12,70	–	30,40	B30C-500-595-GN	BBP31, BBP33	B30-R10000-WT	1	1
○	B-595	F	12,70	–	30,40	B30C-500-595-OR	BBP31, BBP33	B30-R10000	1	1
○	B-595	F	12,70	–	30,40	B30C-500-595-RD	BBP31, BBP33	B30-R10000-WT	1	1
○	B-595	F	12,70	–	30,40	B30C-500-595-WT	BBP31, BBP33	B30-R10000	1	1
○	B-595	F	12,70	–	30,40	B30C-500-595-YL	BBP31, BBP33	B30-R10000	1	1
▲	B-498	F R	12,70	25,40	–	M-131-498	BMP51, BMP53	–	180	1
▲	B-499	F N A	12,70	25,40	–	M-131-499	BMP51, BMP53	–	180	1
▲	B-424	F	12,70	50,80	–	B33-53-424	BBP33	B30-R4300	2500	1
○	B-499	F N A	19,05	–	4,88	M21-750-499	BMP21-LAB	–	1	1
○	B-499	F N A	19,05	–	4,88	MC-750-499	BMP51, BMP53	–	1	1
○	B-595	F	19,05	–	6,10	MC-750-595-CL-BK	BMP51, BMP53	–	1	1
○	B-595	F	19,05	–	6,10	MC-750-595-CL-WT	BMP51, BMP53	–	1	1
○	B-423	F A H	19,05	–	6,40	M21-750-423	BMP21-LAB	–	1	1
○	B-430	F A H	19,05	–	6,40	M21-750-430	BMP21-LAB	–	1	1
○	B-488	F A	19,05	–	6,40	M21-750-488	BMP21-LAB	–	1	1
○	B-595	F	19,05	–	6,40	M21-750-595-BK	BMP21-LAB	–	1	1
○	B-595	F	19,05	–	6,40	M21-750-595-BL	BMP21-LAB	–	1	1
○	B-595	F	19,05	–	6,40	M21-750-595-GN	BMP21-LAB	–	1	1
○	B-595	F	19,05	–	6,40	M21-750-595-OR	BMP21-LAB	–	1	1
○	B-595	F	19,05	–	6,40	M21-750-595-RD	BMP21-LAB	–	1	1
○	B-595	F	19,05	–	6,40	M21-750-595-WT	BMP21-LAB	–	1	1
○	B-430	F A H	19,05	–	6,40	M21-750-430-WT-CL	BMP21-LAB	–	1	1
○	B-595	F	19,05	–	6,40	M21-750-595-YL	BMP21-LAB	–	1	1
○	B-595	F	19,05	–	7,62	MC-750-595-BK-WT	BMP51, BMP53	–	1	1
○	B-595	F	19,05	–	7,62	MC-750-595-BL-WT	BMP51, BMP53	–	1	1
○	B-595	F	19,05	–	7,62	MC-750-595-GN-WT	BMP51, BMP53	–	1	1
○	B-595	F	19,05	–	7,62	MC-750-595-OR-BK	BMP51, BMP53	–	1	1
○	B-595	F	19,05	–	7,62	MC-750-595-RD-WT	BMP51, BMP53	–	1	1
○	B-595	F	19,05	–	7,62	MC-750-595-WT-BK	BMP51, BMP53	–	1	1
○	B-595	F	19,05	–	7,62	MC-750-595-WT-RD	BMP51, BMP53	–	1	1
○	B-595	F	19,05	–	7,62	MC-750-595-YL-BK	BMP51, BMP53	–	1	1
○	B-499	F N A	25,40	–	4,88	MC-1000-499	BMP51, BMP53	–	1	1
○	B-595	F	25,40	–	6,10	MC1-1000-595-CL-BK	BMP51, BMP53	–	1	1
○	B-595	F	25,40	–	6,10	MC1-1000-595-CL-WT	BMP51, BMP53	–	1	1
○	B-595	F	25,40	–	7,62	MC1-1000-595-BK-WT	BMP51, BMP53	–	1	1
○	B-595	F	25,40	–	7,62	MC1-1000-595-BL-WT	BMP51, BMP53	–	1	1
○	B-595	F	25,40	–	7,62	MC1-1000-595-GN-WT	BMP51, BMP53	–	1	1
○	B-595	F	25,40	–	7,62	MC1-1000-595-OR-BK	BMP51, BMP53	–	1	1
○	B-595	F	25,40	–	7,62	MC1-1000-595-RD-WT	BMP51, BMP53	–	1	1
○	B-595	F	25,40	–	7,62	MC1-1000-595-WT-BK	BMP51, BMP53	–	1	1
○	B-595	F	25,40	–	7,62	MC1-1000-595-WT-RD	BMP51, BMP53	–	1	1
○	B-595	F	25,40	–	7,62	MC1-1000-595-YL-BK	BMP51, BMP53	–	1	1
○	B-499	F N A	25,40	–	9,10	M71C-1000-499	BMP71	M71-R4300	1	1
○	B-430	F A H	25,40	–	15,24	M71C-1000-430	BMP71	M71-R6000HF	1	1

>>

F Gefrierschrank N Flüssigstickstoff A Autoklav H Heißwasserbad (100°C) S Selbstlaminiertes Etikett L Flaches Profil (extrem dünn) R Ablösbar

Allgemeine Kennzeichnung

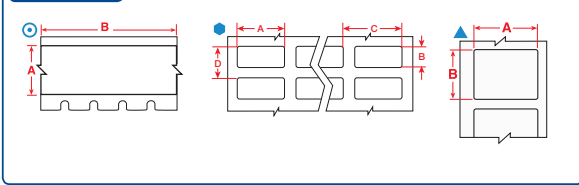
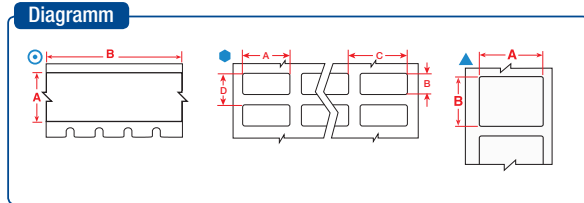

Die Etiketten werden nach Breite der Etiketten angegeben.

Die Hintergrundfarben in der Spalte mit der Bestellnummer entsprechen der Materialfarbe.

Weitere Informationen zu den Etikettendruckern von Brady finden Sie auf Seite 38.

Diagramm	Brady-Materialnr.	Spezielle Eigenschaften	Etikettenbreite A (mm)	Etikettenhöhe B (mm)	Etikettenlänge B (m)	Bestellnummer	Kompatible Drucker	Farbband	Etiketten/Packung	Etiketten pro Reihe
○	B-595	F	25,40	–	15,24	M71C-1000-595-BK	BMP71	M71-R6000HF	1	1
○	B-595	F	25,40	–	15,24	M71C-1000-595-BL	BMP71	M71-R6000HF	1	1
○	B-595	F	25,40	–	15,24	M71C-1000-595-CL	BMP71	M71-R6000HF	1	1
○	B-595	F	25,40	–	15,24	M71C-1000-595-GN	BMP71	M71-R6000HF	1	1
○	B-595	F	25,40	–	15,24	M71C-1000-595-OR	BMP71	M71-R6000HF	1	1
○	B-595	F	25,40	–	15,24	M71C-1000-595-RD	BMP71	M71-R6000HF	1	1
○	B-595	F	25,40	–	15,24	M71C-1000-595-WT	BMP71	M71-R6000HF	1	1
○	B-595	F	25,40	–	15,24	M71C-1000-595-YL	BMP71	M71-R6000HF	1	1
●	B-423	F A H	25,40	12,70	–	B33-5-423	BBP33	B30-R6000HF	5000	3
▲	B-432	F A	25,40	12,70	–	M-17-432-CL-BK	BMP51, BMP53	–	280	1
▲	B-430	F A H	25,40	12,70	–	M71-17-430	BMP71	M71-R6000HF	500	1
▲	B-498	F	R	25,40	12,70	M71-17-498	BMP71	M71-R6200	500	1
▲	B-498	F	R	25,40	12,70	THT-59-498-2.5-SC	BBP11, BP-PR+	R7950	2500	1
●	B-488	F A	25,40	12,70	–	THT-5-488-10	BBP11, BP-PR+, IP	R4300, R7950	10000	3
▲	B-492	F N H L	25,40	25,40	–	M71-19-492	BMP71	M71-R6400	250	1
▲	B-499	F N A	25,40	25,40	–	M71-19-499	BMP71	M71-R4300	250	1
▲	B-498	F	R	25,40	31,75	M-103-498	BMP51, BMP53	–	160	1
▲	B-498	F	R	25,40	48,26	M-128-498	BMP51, BMP53	–	100	1
▲	B-432	F A	25,40	48,26	–	M-78-432-CL-BK	BMP51, BMP53	–	100	1
▲	B-424	F	25,40	50,80	–	BM71-20-424	BMP71	M71-R4300	1000	1
▲	B-424	F	25,40	50,80	–	M71-20-424	BMP71	M71-R4300	100	1
▲	B-498	F	R	26,67	6,35	THT-199-498-3	BBP11, BP-PR+, IP	R4300, R7950	3000	1
▲	B-498	F	R	26,67	6,35	THT-199-498-3-SC	BBP11, BP-PR+	R7950	3000	1
▲	B-423	F A H	31,75	69,85	–	M71-26-423	BMP71	M71-R6000HF	100	1
●	B-423	F A H	38,10	19,05	–	THT-6-423-10	BBP11, BP-PR+, IP	R6000	10000	2
●	B-449	F A	R	38,10	19,05	THT-6-449-3	BBP11, BP-PR+, IP	R4300, R7950	3000	2
●	B-449	F A	R	38,10	19,05	THT-6-449-1.5-SC	BBP11, BP-PR+	R7950	1500	2
▲	B-499	F N A	38,10	31,75	–	M-132-499	BMP51, BMP53	–	160	1
○	B-499	F N A	48,26	–	9,10	M71C-1900-499	BMP71	M71-R4300	1	1
○	B-430	F A H	48,26	–	15,24	M71C-1900-430	BMP71	M71-R6000HF	1	1
▲	B-423	F A H	50,80	12,70	–	THT-53-423-3	BBP11, BP-PR+, IP	R6000	3000	1
▲	B-424	F	50,80	12,70	–	THT-53-424-3	BBP11, BP-PR+, IP	R4300, R7950	3000	1
▲	B-8423	F A	50,80	25,40	–	B33-117-8423	BBP33	B30-R6000HF	1	1
▲	B-423	F A H	50,80	25,40	–	B33-17-423	BBP33	B30-R6000HF	1500	1
▲	B-424	F	50,80	25,40	–	B33-17-424	BBP33	B30-R4300	1500	1
▲	B-8423	F A	50,80	25,40	–	BPT-17-8423-1	BBP11, BP-PR+	R6000	1000	1
▲	B-423	F A H	50,80	25,40	–	THT-17-423-3	BBP11, BP-PR+, IP	R6000	3000	1
▲	B-424	F	50,80	25,40	–	THT-17-424-3	BBP11, BP-PR+, IP	R4300, R7950	3000	1
▲	B-449	F A	R	50,80	25,40	THT-17-449-3	BBP11, BP-PR+, IP	R4300, R7950	3000	1
▲	B-498	F	R	50,80	25,40	THT-17-498-3	BBP11, BP-PR+, IP	R4300, R7950	3000	1
▲	B-449	F A	R	50,80	25,40	THT-17-449-1.5-SC	BBP11, BP-PR+	R7950	1500	1
▲	B-498	F	R	50,80	25,40	THT-17-498-1.5-SC	BBP11, BP-PR+	R7950	1500	1
▲	B-8423	F A	69,85	31,75	–	B33-7-8423	BBP33	B30-R6000HF	1	1
▲	B-8423	F A	69,85	31,75	–	BPT-7-8423-1	BBP11, BP-PR+	R6000	1000	1
▲	B-423	F A H	76,20	25,40	–	B33-18-423	BBP33	B30-R6000HF	1500	1
▲	B-423	F A H	76,20	25,40	–	THT-18-423-3	BBP11, BP-PR+, IP	R6000	3000	1
▲	B-430	F A H	76,20	25,40	–	THT-18-430-3	BBP11, BP-PR+, IP	R6000	3000	1
▲	B-430	F A H	76,20	50,80	–	THT-19-430-1	BBP11, BP-PR+, IP	R6000	1000	1

F Gefrierschrank

N Flüssigstickstoff

A Autoklav

H Heißwasserbad (100°C)

S Selbstlaminiertes Etikett

L Flaches Profil (extrem dünn)

R Ablösbar



Etikettendrucker, System zur Etikettenfixierung, Barcode-Scanner

Mit den Druckern von Brady können professionelle, hoch spezialisierte Kennzeichnungsetiketten bei Bedarf direkt vor Ort gedruckt werden. In Kombination mit der Etikettenerstellungssoftware für Labore ermöglichen die Drucker von Brady durch ihre Flexibilität eine hohe Zeitersparnis bei der Probenkennzeichnung.

Für noch mehr Sicherheit bietet Brady ein System zur Etikettenfixierung, mit dem selbstklebende Etiketten vor dem Einbetten des Gewebes auf der Gewebekassette angebracht werden.

Damit wir Ihnen eine umfassende Lösung für die Automatisierung der Probenkennzeichnung zur Verfügung stellen können, bietet Brady verschiedene Barcode-Scanner, die die branchenführende Abbildungstechnologie mit einem Grafikdisplay und einer robusten Tastatur vereinen und eine schnelle und benutzerfreundliche Daten- und Bestandsverwaltung ermöglichen.

Wählen Sie Ihren Drucker.....	38
BMP™21-LAB Etikettendrucker	40
Etikettendrucker BMP™51/53.....	41
Tragbarer Etikettendrucker BMP™71	42
Desktop-Thermotransferdrucker BBP11	43
BBP™33 Etikettendrucker.....	44
Thermotransferdrucker IP™	45
BradyPrinter PR Plus Thermotransferdrucker	46
System zur Etikettenfixierung BSP™31	47
Etikettenerstellungssoftware	48
Scanner für den Laborbereich	49

Wählen Sie Ihren Drucker



BMP™21-LAB Etikettendrucker

BMP™51 Etikettendrucker

BMP™53 Etikettendrucker

BMP™71 Etikettendrucker



BMP™21-LAB Kassetten können auch mit dem BMP™21 der ersten Generation sowie dem LABPAL™ Etikettendrucker verwendet werden.

Der tragbare Etikettendrucker BMP™21-LAB ist eine Komplettlösung für Labore in den Bereichen Forschung, Wissenschaft und Medizin. Mit den speziell für raue Bedingungen konzipierten Etikettenmaterialien, erstellt der BMP™21-LAB mühelos und schnell deutlich lesbare Etiketten, die auf flachen, gekrümmten und stark strukturierten Oberflächen über Jahre hinweg haften bleiben – selbst wenn sie hohen Temperaturen oder Chemikalien ausgesetzt werden.

Ein leistungsstarker tragbarer Drucker für die Kennzeichnung vor Ort im Labor. Dieses benutzerfreundliche System bietet zahlreiche Anschluss- und Netzwerkoptionen und bedruckt eine große Vielzahl an hochwertigen Endlos- und gestanzten Materialien mit einer Breite von bis zu 38 mm.

Ein leistungsstarker tragbarer Drucker für die Kennzeichnung vor Ort im Labor, nur mit PC-Anschluss. Dieses benutzerfreundliche System bietet zahlreiche Anschluss- und Netzwerkoptionen und bedruckt eine große Vielzahl an hochwertigen Endlos- und gestanzten Materialien mit einer Breite von bis zu 38 mm.

Der vielseitigste tragbare Drucker zum Erstellen von Kennzeichnungen vor Ort im Labor. Seine optimale Effizienz sorgt für weniger Materialabfälle und eine schnellere Etikettenerstellung. Bedruckt eine große Vielzahl an hochwertigen Endlos- und gestanzten Materialien mit einer Breite von bis zu 50 mm; Option zur Herstellung kundenspezifischer Materialien.

Eigenschaften				
Max. Etiketten / Tag	100	500	500	1.000
Druckauflösung (dpi)	203 dpi	300 dpi	300 dpi	300 dpi
Drucktechnologie	Thermotransfer	Thermotransfer	Thermotransfer	Thermotransfer
Druckgeschwindigkeit (mm/Sek.)	10	25,40	25,40	38,10
Max. Etikettenbreite (mm)	19,00 mm	38,10 mm	38,10 mm	50,80 mm
Schriftgrößen (Punkt)	6 - 40	4 - 102	4 - 102	4 - 174
Max. Druckbreite (mm)	16,00 mm	36,00 mm	36,00 mm	45,97 mm
Barcode-Typ	Code 39 und 128	Code 39 und 128, andere über Software	Code 39 und 128, andere über Software	Code 39 und 128, andere über Software
Integrierte Symbole	Inklusive 44 Symbole	Inklusive 450 Symbole	Inklusive 450 Symbole per Software	Inklusive über 500 Symbole
Flash-Speicher	Speichert 12 Etiketten	48 MB - bis 25.000 Etiketten	Dateien auf PC gespeichert	200 MB
Passende Materialien	Über 60 Standardteile: Endlosbänder	Über 190 Standardteile: Endlosbänder und gestanzte Etiketten	Über 190 Standardteile: Endlosbänder und gestanzte Etiketten	Über 400 Standardteile: Endlosbänder, gestanzte Etiketten sowie Etikettenrollen in Großpackungen, kundenspezifische Etiketten und Farbbänder
Stand-alone Druck	Ja	Ja	Nein	Ja
Farbmöglichkeiten	Einfarbig	Einfarbig	Einfarbig	Einfarbig
Anschlüsse	–	USB, Bluetooth. Optional: Ethernet, Wi-Fi	USB, Bluetooth. Optional: Ethernet, Wi-Fi	USB
Tastatur	ABC	QWERTY	–	QWERTY, QWERTZ, AZERTY, KYRILLISCH
Stromversorgung	6 AA, Netzanschluss, Li-Ion-Akku	Lithium-Ionen-Akku und Netzanschluss	Lithium-Ionen-Akku und Netzanschluss	NiMH-Akku, Netzanschluss
Gewicht (kg)	0,75 kg	1,40 kg	1,28 kg	2,49 kg



Sehen Sie sich unsere Videos an auf www.bradyeurope.com/labid

Wählen Sie Ihren Drucker



BBP™11 Desktop-Thermotransferdrucker

Klein, kompakt und wirtschaftlich, ideal für die allgemeine Produktkennzeichnung, die Leitungs- und Kabelkennzeichnung sowie die Laborkennzeichnung.

BBP™33 Etikettendrucker

Absolut benutzerfreundlicher, einfach zu bedienender PC-basierter Drucker. Die Smart-Cell-Technologie sorgt für die automatische Einrichtung des Etiketts in der Brady-Software. Leicht einsetzbare Farbbänder und Etiketten ermöglichen einen schnellen und problemlosen Materialwechsel.

IP™ Thermotransferdrucker

Das revolutionäre IP™ Druckersystem ermöglicht problemloses Drucken. Der Brady IP Drucker bietet ein benutzerfreundliches, vollständiges System aus Drucker, Material und Software. Über die Smart-Cell-Technologie können Drucker, Materialien und Farbbänder miteinander kommunizieren.

BradyPrinter™ BP-PR Plus Drucker

Eine robuste Druckermodellreihe für die professionelle Kennzeichnung von Laborproben.

Eigenschaften				
Max. Etiketten / Tag	500	1.000	5.000	7.000
Druckauflösung (dpi)	200 / 300	300	300 / 600	203 / 300 / 600
Drucktechnologie	Thermotransfer	Thermotransfer	Thermotransfer	Thermotransfer
Druckgeschwindigkeit (mm/Sek.)	200 dpi Version: 127 mm/Sek. 300 dpi Version: 76,20 mm/Sek.	101,6	200	254
Max. Etikettenbreite (mm)	118,00 mm	106,00 mm	105,60 mm	116,00 mm
Schriftgrößen (Punkt)	–	–	–	–
Max. Druckbreite (mm)	108,00 mm	101,60 mm	105,66 mm	105,60 mm
Barcode-Typ	Per Software	Per Software	Per Software	Per Software
Integrierte Symbole	–	–	–	–
Flash-Speicher	2 MB	4 GB	8 MB	64 MB
Passende Materialien	Gestanz, Endlos & Kundenspezifisch	Gestanz, Endlos & Kundenspezifisch	Gestanz, Endlos & Kundenspezifisch	Gestanz, Endlos & Kundenspezifisch
Stand-alone Druck	Optional	Nein, nur mit PC-Anschluss	Ja	Ja
Farbmöglichkeiten	Einfarbig	Einfarbig	Einfarbig	Einfarbig
Anschlüsse	Seriell, Parallel, USB, Ethernet	USB, Ethernet. Optional: Wifi, Bluetooth	USB, Seriell, Ethernet. Optional: Wifi	Seriell, Parallel, USB, Ethernet
Tastatur	Optional	Nein	Nein	Nein
Hardware-Optionen	Schneidevorrichtung, Abziehsensor, externer Rollenhalter, separate Tastatur	Schneidevorrichtung	Schneidevorrichtung	Schneidevorrichtung, Abziehsensor
Gewicht (kg)	2,50 kg	5,30 kg	5,90 kg	8,50 kg

BMP™21-LAB ETIKETTENDRUCKER

AUSSEN STARK. INNEN GENIAL.

Der tragbare BMP21-LAB Etikettendrucker kombiniert ein robustes Gehäuse mit intelligenten Druckfunktionen, sodass er auch unter schwierigen Bedingungen optimale Leistung liefert. **Mit laborspezifischen Symbolen**, automatischer Größeneinstellung von Etiketten für Fläschchen und Röhrchen, leicht einsetzbaren Kassetten, Li-Ion-Akku und einer zweijährigen Gewährleistung ist dieser Drucker eine leistungsstarke und kostengünstige Lösung für die schnelle und effiziente Erstellung von Etiketten in jeder Laborumgebung. **Mit hochwertigen Etikettenmaterialien**, die speziell für Labore entwickelt wurden, können beständige und professionell aussehende Etiketten für Laborproben und andere Zwecke erstellt werden.

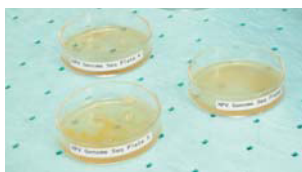

Für Labore entwickelt

- Materialien für Laboranwendungen, wie Cryo-Fläschchen und Objektträger
- Griechische Symbole, die häufig in Laboren verwendet werden; intuitive Menüstruktur für Symbole
- Etiketten für Fläschchen werden automatisch auf die richtige Größe zugeschnitten
- Automatische Serialisierung
- Zeit-/Datumsstempel

Benutzerfreundlich

- Dreizeiliges LCD-Display sorgt für ausgezeichnete Sichtbarkeit
- ABC-Tastatur, Grafikbibliothek, Schnellasten und Menüfunktionen ermöglichen eine schnelle Etikettenerstellung
- Li-Ion-Akku** mit langer Lebensdauer
- Smart-Cell-Technologie für die automatische Etiketteneinrichtung
- Automatische Formatierung von häufig in Laboren verwendeten Etikettentypen
- Praktischer Magnet* für bequemere Anwendung und Aufbewahrung auf kleinen Labortischen sowie ein Trageband für die freihändige Bedienung
- Das ergonomische Design mit dem Geräteschwerpunkt in der Mitte und einem guten Griff ermöglicht eine einfache Handhabung

Große Vielfalt äußerst beständiger Materialien

- Laborspezifische Materialien, die den schwierigen Bedingungen in Laboren standhalten können
- Hochwertige, beständige Etiketten, die zuverlässig haften
- Bedruckt beständige Kennzeichnungsmaterialien mit einer Breite von 6–19 mm für eine maximale Datenmenge
- Mit dem hochwertigen Endlosmaterial kann die Etikettenlänge nach Bedarf angepasst werden
- Verschiedene branchenspezifische Materialien mit hoher Beständigkeit können alle Ihre Druckanforderungen erfüllen

BMP™21-LAB ETIKETTENDRUCKER

Artikelnr.	Beschreibung
139538	BMP21-LAB Drucker, Blisterverpackung

Die Blisterverpackung enthält: Drucker + Trageband + Kurzanleitung + Etiketten-Kassette M21-750-7425

STARTERPAKETE BMP21-LAB

Artikelnr.	Beschreibung
134474	BMP21-LAB Drucker-Set EU
134475	BMP21-LAB Drucker-Set UK
134476	BMP21-LAB Drucker-Set US

Inhalt des Starter-Sets: Drucker + Li-Ion-Akku + Netzkabel + Trageband + Kurzanleitung + Etiketten-Kassette M21-750-7425

ZUBEHÖR

Artikelnr.	Beschreibung
110416	BMP21 Netzadapter EU
110417	BMP21 Netzadapter UK
110891	BMP21 Magnethalterung
110892	BMP21 Multifunktionszubehör
110937	BMP21 Netzadapter US
139540	Li-Ion-Akku für BMP21-PLUS; BMP21-LAB



i BMP™21-LAB Kassetten können auch mit dem BMP™21 der ersten Generation sowie dem LABPAL™ Etikettendrucker verwendet werden.

*Das Zubehör ist separat erhältlich. **Der Akku ist nur im Starter-Set enthalten.

ETIKETTENDRUCKER BMP™51/53

Bei den Etikettendruckern BMP51/BMP53 handelt es sich um kompakte, vielseitige, tragbare Drucker mit integrierter Bluetooth®-Technologie für kabellosen Einsatz.

- Kennzeichnen Sie Ihre Proben schneller und effizienter
- Tragbar/kompakt
- Die Etiketten sind gegen extreme Labortemperaturen und Lösungsmittel beständig
- Die langlebige integrierte Schneidevorrichtung hält das Etikett fest, bis Sie es benötigen
- Integriertes Bluetooth® oder optionale Wi-Fi-Karte für den kabellosen Einsatz in einem Netzwerk
- Mit dem Magnetzubehör ist der Drucker stets griffbereit
- Seriennummerierung für schnellere Kennzeichnung von Einzelproben



ETIKETTENDRUCKER BMP™51/53

Artikelnr.	Bestellbezeichnung	Beschreibung
710894	BMP51 PRINTER EU	BMP51 Drucker mit Akku, AC-Adapter/Akkuladegerät, EU
710896	BMP51 PRINTER KIT EU-LM	Der BMP51 Etikettendrucker ist ein kompakter, vielseitiger, tragbarer Drucker mit integrierter Bluetooth®-Technologie für den kabellosen Einsatz.
710898	BMP51 PRINTER KIT UK	BMP51 Drucker mit Akku, AC-Adapter/Akkuladegerät, UK
710900	BMP51 PRINTER KIT UK-LM	Der BMP51 Etikettendrucker ist ein kompakter, vielseitiger, tragbarer Drucker mit integrierter Bluetooth®-Technologie für den kabellosen Einsatz.
710895	BMP53 PRINTER EU	BMP53 Drucker mit Akku, AC-Adapter/Akkuladegerät, EU
710897	BMP53 PRINTER KIT EU-LM	Der BMP53 Etikettendrucker ist ein kompakter, vielseitiger, tragbarer Drucker mit integrierter Bluetooth®-Technologie für den kabellosen Einsatz.
710899	BMP53 PRINTER KIT UK	BMP53 Drucker mit Akku, AC-Adapter/Akkuladegerät, UK
710901	BMP53-UK-LM	Der BMP53 Etikettendrucker ist ein kompakter, vielseitiger, tragbarer Drucker mit integrierter Bluetooth®-Technologie für den kabellosen Einsatz.

ZUBEHÖR BMP51/53

Artikelnr.	Bestellbezeichnung	Beschreibung
142261	UBP-LI-ION-AC-120v	Universeller Li-Ion-Akku mit AC-Adapter/Akkuladegerät, US
710902	UBP-LI-ION-AC-EUR	Universeller Li-Ion-Akku mit AC-Adapter/Akkuladegerät, EU
710903	UBP-LI-ION-AC-UK	Universeller Li-Ion-Akku mit AC-Adapter/Akkuladegerät, UK
114883	M41-50-71-AC-BC-NA	AC-Adapter – USA, 120 V
710612	M41-50-71-AC-BC-EU	AC-Adapter – Europa, 220 V
710613	M41-50-71-AC-BC-UK	AC-Adapter – UK, 240 V
142260	BMP-UBP 12V	Universeller Li-Ion-Akku
143115	M50-BATT-TRAY	BMP50 Ersatzbatterie-Behälter für 8 AA-Batterien
143109	M50-HC	Robuster Tragetaschen für die BMP50 Serie
121423	M50-SC	Weiche Tragetasche für die BMP50 Serie
143108	M50-MAGNET	Magnetzubehör für die BMP50 Serie
142265	NET-BT	BMP50 Netzwerkkarte - Bluetooth
142268	NET-WIFI-LAN	WiFi/LAN-Netzwerkkarte
142267	NET-LAN	LAN-Netzwerkkarte
142266	NET-WIFI	WiFi-Netzwerkkarte
143114	BMP41-BMP50-USB	USB-Kabel für Drucker der Serien BMP41-BMP50

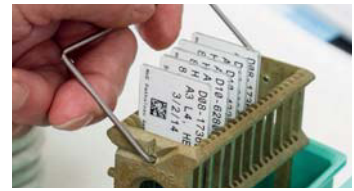
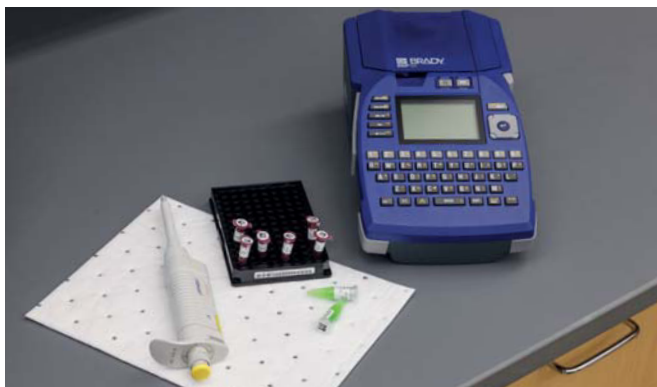

TRAGBARER ETIKETTENDRUCKER BMP™71



Der mobile Etikettendrucker BMP71 kann mehr als 30 verschiedene Etikettenmaterialien bedrucken, einschließlich verschiedenen Etikettentypen für den Laborbereich. Sie alle bieten die für Brady typische hohe Beständigkeit.

- Der leistungsstarke BMP71 bietet die höchste Geschwindigkeit in seiner Klasse (38 mm/Sek.). Warten Sie nicht länger als nötig auf Ihre Etiketten.
- Der BMP71 verfügt über eine vollwertige Tastatur (4 Versionen erhältlich: QWERTY, AZERTY, QWERTZ und CYRILLIC). Sparen Sie Zeit, indem Sie mit beiden Händen statt nur einem Finger tippen!
- Durch das große Farbdisplay des BMP71 sehen Sie das gesamte Etikett auf einen Blick. Damit ist eine schnelle und fehlerfreie Erstellung gewährleistet, unnötiges Ausprobieren ist nicht mehr nötig.
- Der Etikettendrucker BMP71 ist für sämtliche Etikettenanforderungen geeignet – **Nur EIN Drucker für ALLE Kennzeichnungen.**



TRAGBARER ETIKETTENDRUCKER BMP™71

Artikelnr.	Bestellnummer	Beschreibung
710601	BMP71-AZERTY-EU	BMP71 Etikettendrucker mit AZERTY-Tastatur, EU
710604	BMP71-CYRILLIC-EU	BMP71 Etikettendrucker mit KYRILLISCHER Tastatur – EU
710599	BMP71-QWERTY-EU	BMP71 Etikettendrucker mit QWERTY-Tastatur – EU
710600	BMP71-QWERTY-UK	BMP71 Etikettendrucker mit QWERTY-Tastatur – UK
710603	BMP71-QWERTZ-EU	BMP71 Etikettendrucker mit QWERTZ-Tastatur – EU

Drucker, robuster Tragekoffer, 2 Etikettenrollen, 1 schwarze Farbbandkassette, Akku, AC-Adapter, USB-Kommunikationskabel, Adapter für TLS2200® / HandiMark™ Materialrolle, Kurzanleitung, Produkt-CD (mit Druckertreiber, Beispielen, komplettem Benutzerhandbuch), Reinigungsset

ZUBEHÖR BMP™71

Artikelnr.	Bestellnummer	Beschreibung
710613	M41-50-71-AC-BC-UK	AC-Adapter – UK, 240 V
710612	M41-50-71-AC-BC-EU	AC-Adapter – Europa, 220 V
114883	M41-50-71-AC-BC-NA	AC-Adapter – USA, 120 V
710615	M71-QC-UK	Schnellladegerät – Europa 240 V
710614	M71-QC-EU	Schnellladegerät – Europa 220 V
114884	M71-QC-US	Schnellladegerät – USA 120 V
114885	M71-BATT	Ersatzbatterie
114882	M71-SC	Transporttasche
114881	M71-HC	Hartschalenkoffer
114886	M71-CLEAN	Reinigungsset
114887	M71-ADAPT	Rollenadapter für TLS/HM



Sehen Sie sich unsere Videos an auf www.bradyeurope.com/labid

DESKTOP-THERMOTRANSFERDRUCKER BBP™11

Der BBP11 ist ein kompakter Desktop-Drucker für erstklassigen Thermotransferdruck bei geringen Kosten.

- Das vielseitige Einstiegsmodell im Brady Sortiment an Thermotransferdruckern eignet sich besonders zur Kennzeichnung von Fläschchen, Röhrcchen, Objektträgern und vieles mehr.
- Noch nie war die Kennzeichnung von Laborausstattung so einfach. Heutzutage ist die Nachverfolgbarkeit von Vermögensgütern ein absolutes Muss. Der BBP11 ist die perfekte Lösung dafür.
- Der BBP11 bietet das beste Preis-Leistungs-Verhältnis und damit einen hochwertigen Thermotransferdruck bei geringen Kosten. Der Drucker überzeugt nicht nur durch seine hohe Leistungsfähigkeit und das beständige und zuverlässige Druckergebnis, sondern auch durch seinen geringeren Platzbedarf.
- Diese Serie ist die optimale Lösung für kleine bis mittlere Druckmengen. Der BBP11 druckt mit einer Druckgeschwindigkeit von bis zu 127 mm pro Sekunde.
- Durch den standardmäßig eingebauten Ethernet-Anschluss lässt sich dieser Drucker einfach in jede Anwendung integrieren.
- USB, serielle und parallele Schnittstelle standardmäßig integriert.



DESKTOP-THERMOTRANSFERDRUCKER BBP™11

Artikelnr.	Bestellnummer	Beschreibung
361069	BBP11-24LUK + CS	BBP11 Drucker, UK, 200 dpi, mit CodeSoft
361066	BBP11-24LEU + CS	BBP11 Drucker, 200 dpi, mit CodeSoft
361075	BBP11-34LUK + CS	BBP11 Drucker, UK, 300 dpi, mit CodeSoft
361072	BBP11-34LEU + CS	BBP11 Drucker, 300 dpi, mit CodeSoft
361059	BBP11-24LCUK + CS	BBP11 Drucker, UK, 200 dpi, mit Schneidevorrichtung und CodeSoft
361057	BBP11-24LCEU + CS	BBP11 Drucker, 200 dpi, mit Schneidevorrichtung und CodeSoft
361060	BBP11-34LCUK + CS	BBP11 Drucker, UK, 300 dpi, mit Schneidevorrichtung und CodeSoft
361058	BBP11-34LCEU + CS	BBP11 Drucker, 300 dpi, mit Schneidevorrichtung und CodeSoft

ZUBEHÖR BBP™11

Artikelnr.	Bestellnummer	Beschreibung
361061	BBP11-C	Schneidevorrichtung
361062	BBP11-SK	Separate Tastatur
361064	BBP11-VP	Peel & Present-Spendekante
361065	BBP11-U	Externer Rollenhalter

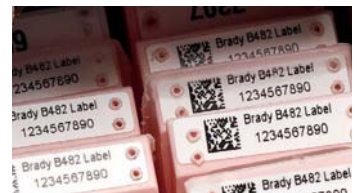

B-492 & BBP11

„Der BBP11 druckt sehr schnell und ermöglicht damit eine höchsteffiziente Erstellung von Etiketten für all die verschiedenen Röhrcchen, die wir benötigen, um die einzelnen Tierproben einzufrieren. Die Druckqualität ist fantastisch und wir können auf unseren Etiketten mehr Informationen unterbringen als vorher. Die FreezerBondz™ Etiketten von Brady halten der Langzeitlagerung in flüssigem Stickstoff stand, die für die Proben der Frozen Ark erforderlich ist. Außerdem haften sie auf gefrorenen Oberflächen. Diese äußerst nützliche Eigenschaft hat es uns ermöglicht, Etiketten an Röhrcchen anzubringen, die mit unzureichender Kennzeichnung gelagert wurden.“

Institute of Zoology, Zoological Society of London, UK

Den vollständigen Artikel finden Sie auf www.bradyeurope.com/labid





BBP™33 ETIKETTENDRUCKER

BBP™33 Etikettendrucker – neue Maßstäbe bei der Etikettenerstellung. Keine zeitaufwendige Einrichtung und Kalibrierung. Keine schwer einzusetzenden Materialien. Keine Etikettenverschwendung. Keine Probleme. Immer wieder sind unsere Kunden davon beeindruckt, wie einfach sich dieser Drucker bedienen lässt. Kaum zu glauben – aber es ist wirklich so einfach.

Ein industrieller, leistungsstarker Etikettendrucker, der eine äußerst hohe Druckgeschwindigkeit bietet. Genau so sollte die Etikettenerstellung funktionieren.

- Verhindert dank klarer und beständiger Etikettierung Fehler bei der Probenkennzeichnung und stellt die Nachverfolgung sicher
- Passt dank der kleinen Standfläche optimal in Ihre Laborumgebung
- Materialien, die auch extremsten Bedingungen widerstehen, wie beispielsweise Lagerung im Kühlhaus, in flüssigem Stickstoff und in Heißwasserbädern.
- Automatische Etiketteneinrichtung ohne Kalibrierung
- Schneller und müheloser Materialwechsel
- Korrekter Druck bereits auf dem ersten Etikett!



BBP™33 ETIKETTENDRUCKER

Artikelnr.	Bestellbezeichnung	Beschreibung
711071	BBP33 EU Printer	BBP33 Schilder- und Etikettendrucker – 220 V
711072	BBP33 EU Printer + LM	BBP33 Schilder- und Etikettendrucker, 220 V, mit LabelMark Software
711073	BBP33 EU Printer + MW	BBP33 Schilder- und Etikettendrucker, 220 V, mit MarkWare Software
711074	BBP33 EU Printer + LM & MW	BBP33 Schilder- und Etikettendrucker, 220 V, mit LabelMark und MarkWare Software
711075	BBP33 UK Printer	BBP33 Schilder- und Etikettendrucker – 240 V
711076	BBP33 UK Printer + LM	BBP33 Schilder- und Etikettendrucker, 240 V, mit LabelMark Software
711077	BBP33 UK Printer + MW	BBP33 Schilder- und Etikettendrucker, 240 V, mit MarkWare Software
711078	BBP33 UK Printer + LM & MW	BBP33 Schilder- und Etikettendrucker, 240 V, mit LabelMark und MarkWare Software

Zum Lieferumfang des BBP33 Etikettendruckers gehören Drucker, Netzkabel, USB-Kabel, Treiber-CD, Reinigungsset und Kurzanleitung.

BBP33 DRUCKERZUBEHÖR

Artikelnr.	Bestellbezeichnung	Beschreibung
120994	B30-TROLLEY	Tragetasche für BBP33
142114	B30-WIPER	Reinigungstücher für Medien, 5er-Packung
142116	B30-CCT	Reinigungswerkzeug für BBP33
142266	NET-WIFI	WiFi-Netzwerkarte
142267	NET-LAN	LAN-Netzwerkarte
142268	NET-WIFI-LAN	WiFi/LAN-Netzwerkarte



Um mehr darüber zu erfahren, wie Brady einige der führenden Labore der Welt dabei unterstützt, effizientere Kennzeichnungsprotokolle zu entwickeln, besuchen Sie bitte www.bradyeurope.com/labid

THERMOTRANSFERDRUCKER IP™

**EINSETZEN. KLICKEN. DRUCKEN.
SCHNELLES UND EINFACHES DRUCKEN
MIT HOHER LEISTUNG.**

Der Brady IP Drucker ist eine äußerst leistungsstarke und benutzerfreundliche Lösung für den Thermotransferdruck. Der IP Drucker ist unser beliebtester Tischdrucker. Er ist mit der Smart-Cell-Technologie ausgestattet, über die der Drucker, das Farbband, die Materialrolle und die PC-Software miteinander kommunizieren können, sodass die Einrichtung und der Materialwechsel wesentlich schneller erfolgen und weniger Abfall bei den Prüfetiketten für die Kalibrierung anfällt. Dieser Drucker ermöglicht Ihnen ein schnelles und völlig problemloses Drucken.

SCHNELLERER MATERIALWECHSEL, WENIGER ABFALL

- Das eingelegte Brady-Material wird automatisch von der Software erkannt
- Keine Kalibrierung oder Materialabfälle bei eingekerbten, gestanzten oder Endlosmaterialien
- Die mittig ausgerichteten Führungsleisten und der direkte Vorschub ermöglichen ein äußerst einfaches Einsetzen von Farbband und Material
- Materialrollen lassen sich in Sekundenschnelle einsetzen

HÖHERE LEISTUNG

- Geeignet für bis zu 5.000 Etiketten pro Tag, Betriebszeit von 8 Stunden pro Tag für 5 Tage
- Hohe Druckgeschwindigkeit – bis zu 200 mm/Sek.
- Bedruckt eine große Vielzahl an Materialien, darunter kundenspezifische Materialien
- LCD-Display zeigt die richtige Kombination aus Material und Farbband; visuelle Anzeige der Sensorposition sowie des verbleibenden Materials und Farbbands

PROBLEMLOSER BETRIEB

- Rascher und problemfreier Materialwechsel, daher ideal geeignet, wenn verschiedene Materialien verwendet werden
- Perfekt für Anwender, die noch nicht mit dem Thermotransferdruck vertraut sind



THERMOTRANSFERDRUCKER IP™

Artikelnr.	Bestellbezeichnung	Beschreibung
300 dpi		
360814	BP-THT-IP300-EU	IP Drucker, 300 dpi, 220 V
360815	BP-THT-IP300-C-EU	IP Drucker, 300 dpi, mit Schneidevorrichtung, 220 V
360844	BP-THT-IP300-UK	IP Drucker, 300 dpi, 240 V
360845	BP-THT-IP300-C-UK	IP Drucker, 300 dpi, mit Schneidevorrichtung, 240 V
361080	BP-THT-IP300-WLAN-EU	IP Drucker, 300 dpi, mit WiFi, Englisch
600 dpi		
360817	BP-THT-IP600-EU	IP Drucker, 600 dpi, 220 V
360818	BP-THT-IP600-C-EU	IP Drucker, 600 dpi, mit Schneidevorrichtung, 220 V
360847	BP-THT-IP600-UK	IP Drucker, 600 dpi, 240 V
360848	BP-THT-IP600-C-UK	IP Drucker, 600 dpi, mit Schneidevorrichtung, 240 V
361081	BP-THT-IP600-WLAN-EU	IP Drucker, 600 dpi, mit WiFi, Englisch

THERMOTRANSFERDRUCKER IP™

Artikelnr.	Bestellbezeichnung	Beschreibung
133251	PCK-6	Drucker-Reinigungsset – Thermotransferdrucker
361082	WLAN-Card 802.11b/g	Wireless Ethernet-Karte für den Brady IP Drucker

BRADYPRIINTER PR PLUS THERMOTRANSFERDRUCKER

Das robuste BradyPrinter™ Modell BP-PR PLUS ist genau die richtige Lösung, wenn es um die Produktkennzeichnung und Rückverfolgbarkeit bei Anwendungen im Labor geht. Der BP-PR PLUS ermöglicht das häufige Wechseln von Materialien mit unterschiedlichen Kerngrößen und erzielt dennoch eine hohe Eindrucksgenauigkeit.

FUNKTIONEN UND LEISTUNGSMERKMALE

- Stand-Alone-Modus
- Einfache Kalibrierung
- Einfaches Wechseln von Materialien mit unterschiedlichen Kerngrößen
- Temperaturkontrolle
- Großes, grafisches Display
- Navigatorpad (Bedienfeld)
- Einfache Programmiersprache
- Umfangreiches Materialangebot



BRADYPRIINTER PR PLUS THERMOTRANSFERDRUCKER

Artikelnr.	Bestellbezeichnung	Beschreibung
203 dpi		
360540	BP-PR200Plus	BradyPrinter Drucker, 203 dpi, 220V
360541	BP-PR200Plus-P	BradyPrinter Drucker, 203 dpi, 220 V, Abziehsensor
360588	BP-PR200Plus-UK	BradyPrinter Drucker, 203 dpi, 240 V
360589	BP-PR200PLUS-P-UK	BradyPrinter Drucker, 203 dpi, 240 V, Abziehsensor
300 dpi		
360542	BP-PR300Plus	BradyPrinter Drucker, 300 dpi, 220 V
360543	BP-PR300Plus-P	BradyPrinter Drucker, 300 dpi, 220 V, Abziehsensor
360590	BP-PR300Plus-UK	BradyPrinter Drucker, 300 dpi, 240 V
360591	BP-PR300Plus-P-UK	BradyPrinter Drucker, 300 dpi, 240 V, Abziehsensor
360925	BP-PR360Plus	BradyPrinter PR360 Plus Drucker
360926	BP-PR360Plus-P	BradyPrinter PR360 Plus Drucker, Abziehsensor
600 dpi		
360544	BP-PR600Plus	BradyPrinter Drucker, 600 dpi, 220 V
360545	BP-PR600Plus-P	BradyPrinter Drucker, 600 dpi, 220 V, Abziehsensor
360592	BP-PR600Plus-UK	BradyPrinter Drucker, 600 dpi, 240V
360593	BP-PR600Plus-P-UK	BradyPrinter Drucker, 600 dpi, 240 V, Abziehsensor

BRADYPRIINTER PR PLUS - ZUBEHÖR

Artikelnr.	Bestellbezeichnung	Beschreibung
133251	PCK-6	Drucker-Reinigungsset – Thermotransferdrucker
360007	Cutter CU4 - field installable	Schneidevorrichtung CU4, kann vor Ort installiert werden
360008	Cutter Tray 4 - field instblle	Auffangbox für Schneidevorrichtung 4, kann vor Ort installiert werden
360009	External Rewinder ER1, Roll diam. 210 mm - field instblle	Externer Aufwickler ER1, Rollendurchmesser 210 mm, kann vor Ort installiert werden
360010	External Rewinder ER4/300 - field instblle	Externer Aufwickler ER4/300, kann vor Ort installiert werden
360011	External Unwinder EU4, Roll diam. 300 mm - field instblle	Externer Abroller EU4, Rollendurchmesser 300 mm, kann vor Ort installiert werden
360014	Transcend 512MB Compact Flash Card	Transcend Compact Flash-Karte, 512 MB
360015	USB Interface w/ cable 1.8 m - field instblle	USB-Schnittstelle mit Kabel mit einer Länge von 1,8 m, kann vor Ort installiert werden
360016	Fast Ethernet Interface - field instblle	Fast Ethernet-Schnittstelle, kann vor Ort installiert werden
360017	Cable serial RS 232C, 9/9-pin, length 3 m	Seriell RS 232C-Kabel, 9/9 Pole, 3 m lang
360018	USB Cable	USB-Kabel
360019	Present Sensor PS 8 - manual operation - field instblle	Spindellichtschranke PS 8, manueller Betrieb, kann vor Ort installiert werden
360020	Present Sensor PS 6 - automatic operation - field instblle	Spindellichtschranke PS 6, automatischer Betrieb, kann vor Ort installiert werden
360923	PCU/4	Schneidevorrichtung mit Perforator PCU/4

SYSTEM ZUR ETIKETTENFIXIERUNG BSP™31

- Brady hat einzigartige Produkte für Labore der Histopathologie und der pathologischen Anatomie zur Gewährleistung der Kennzeichnung von Gewebeproben mit guter Nachverfolgbarkeit im Labor und einer langfristigen Lagerung (< 20 Jahre) entwickelt.
- Das BSP™31 System zum Fixieren der Etiketten befestigt die selbstklebenden Etiketten mechanisch auf einer Gewebekassette vor dem Einbettungsprozess des Gewebes. Dadurch wird verhindert, dass sich das Etikett während des Einbettungsprozesses oder während der langfristigen Lagerung ablöst.
- Sobald eine Kassette an der Vorderseite des Geräts eingesetzt wird, greift eine Klemme automatisch die Kassette. In weniger als einer Minute werden vier kleine Wärmefühler durch das Etikett und die Kunststoffvorderseite der Kassette gestochen. Durch die Einwirkung von Wärme auf die Fühler schmilzt der Kunststoff der Kassette und formt Nieten auf dem Etikett. Nachdem das Gerät die Fühler aus der Kassette gezogen hat, wird die Kassette freigegeben. Der Benutzer kann sie herausnehmen und die Gewebeprobe in die Kassette geben.
- Das BSP™31 System darf ausschließlich mit dem Etikettenmaterial Brady B-482 und dem Thermotransferdruckerband R-6400 verwendet werden.



Artikelnr.	Bestellnummer	Beschreibung
804850	BSP31 LABEL ATTACHMENT SYSTEM EUROPE	BSP31 System zur Etikettenfixierung Europa
804855	BSP31-KIT LIGHT EUR	BSP31-Basis-Set EU
804856	BSP31-KIT LIGHT UK	BSP31-Basis-Set UK
804858	BSP31-KIT FULL EUR	BSP31-Komplett-Set EU
804859	BSP31-KIT FULL UK	BSP31-Komplett-Set UK
114631	BRUSH KIT, BSP31	BSP31 Reinigungsbürsten-Set
804866	ASSY FILTER BSP31 RC	BSP31 Filter-Set

Basis-Set: BSP™31 System zur Etikettenfixierung, BBP11 Drucker

Komplett-Set: BSP™31 System zur Etikettenfixierung, BBP11 Drucker, CR2600 Barcode-Leser, B-482 Etiketten für Gewebekassetten, B-481 StainerBondz™-Etiketten, R6400 Thermotransfer-Farbbänder



B-482 Etiketten für Gewebekassetten

„Wir haben von Forschern positives Feedback erhalten. Sie berichten, dass die gedruckten Etiketten nicht nur professioneller aussehen, sondern auch zeitsparend bei der Suche nach archivierten Blocks für eine bestimmte Probe sind. Schwarzer Text, der auf weißem Etikettenmaterial gedruckt wird, ist viel schneller und einfacher zu lesen als ein mit Bleistift geschriebener Text auf einem grünen Behälter. Die klar und deutlich lesbaren Etiketten verhindern daher Verwechslungen oder Fehler, die bei handschriftlicher Kennzeichnung vorkommen könnten.“

Cardiff University – School of Biosciences, UK

Den vollständigen Artikel finden Sie auf <http://www.bradyeurope.com/labid>

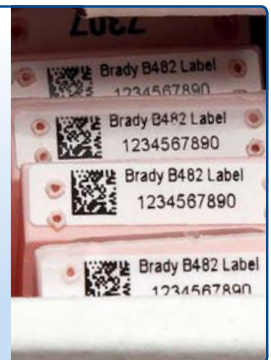

B-498 Wiederablösbare Etiketten für Gewebekassetten

Gewebekassetten werden häufig neu gekennzeichnet, wenn Labore Proben aus verschiedenen Biobanken entnehmen. Im Allgemeinen hat jedes Labor eine eigene Methode für die Kennzeichnung von Laborproben. Deshalb ist es notwendig, Laborproben einheitlich neu zu kennzeichnen.

Brady B-498 Etiketten für die Nachbehandlung sind für die Organisation dieser Gewebeproben und für die Durchführung weiterer Studien ideal geeignet.

Die Etiketten können direkt auf den Kassetten, auf reinem Paraffin sowie auf einem anderen Etikett oder einer anderen Kennzeichnung angebracht werden.

Dies entspricht nicht der B-482 Gewebekassettenlösung von Brady.

Die B-498 Wiederablösbaren Etiketten werden nach der Behandlung angebracht und können nicht mit dem BSP31 System zum Fixieren der Etiketten verwendet werden.



LABELMARK™ ETIKETTEN-SOFTWARE FÜR DEN LABORBEREICH

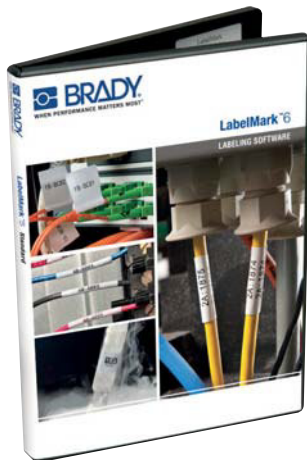

Die Software LabelMark bietet eine laborfreundliche Schnittstelle und Hunderte von Elementen und Grafiken, die in allgemeine Laboranwendungen kategorisiert sind, und ermöglicht so die schnelle und leichte Erstellung gut lesbarer, haltbarer und präziser Etiketten.

- Benutzerfreundliche Assistenten zur Erstellung neuer Dateien und Vorlagen
- Hoch- und tiefgestellte Zeichen
- Funktionen für den Datenbankimport mit Aktualisierung zur Gewährleistung der Integrität der Daten
- 2D-Barcodes und lineare Barcodes
- Dateneingabeansicht für mehrere Etiketten
- Kompatibel mit verschiedenen Brady-Druckern, wie BMP51/53, BMP71, BBP11, BBP33, IP und BP-PR Plus, sowie mit allen Windows®-basierten Druckern
- Bidirektionale Kommunikation mit Brady-Druckern für die automatische Erkennung, Auswahl und Einrichtung von Etiketten

ETIKETTENERSTELLUNGSSOFTWARE CODESOFT™

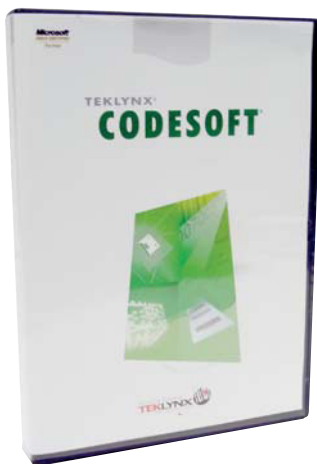

CodeSoft™ ist eine leistungsstarke Etikettengestaltungssoftware mit vielen Funktionen. Sie bietet die umfangreichsten Textbearbeitungs- und Barcodefunktionen und stellt die beste Lösung für den Import von Datenbanken und die Integration von anbieterfremden Softwareanwendungen wie LIMS dar.

- Über 100 Barcodesymbole, einschließlich linearen und 2D
- Umfangreiche Datenquellenverwaltungsfunktionen
- Anzeige von Etiketten und Daten auf einem Bildschirm
- Etiketten-Vergleichs-Tool für die Voransicht von Etiketten für den Genehmigungsprozess oder die Produktion
- OLE-Automatisierung unterstützt die Einbindung von Objekten aus anbieterfremden Windows®-Anwendungen
- Mit dem erweiterten Verformungs-Tool lassen sich Grafiken und Formen leicht auf dem Etikett einbinden
- **CodeSoft Pro** – für Benutzer, die auf einem bis drei Druckern Text, Grafiken und Barcodes drucken
- **CodeSoft Enterprise** – für Benutzer, die Daten aus Datenbanken und bestehenden Systemen drucken
- **CodeSoft Network** – für Benutzer, die Lizenzen über einen Server verwalten wollen



**SEHEN SIE SICH UNSERE VIDEOS AN
AUF WWW.BRADYEUROPE.COM/LABID**

CODE READER® SCANNERS

Scanner verbessern die Nachverfolgung von Proben, schließen menschliche Fehler aus und sparen beim Abrufen der Proben sehr viel Zeit. Der Code Reader Scanner vereint die branchenweit beste Abbildungstechnologie mit einem Grafikdisplay und einer robusten Tastatur und setzt in der kleinen, schnellen und benutzerfreundlichen Daten- und Bestandsverwaltung neue Maßstäbe. Der branchenweit beste tragbare Barcodeleser, der alle Symbolsätze liest, ist jetzt noch vielfältiger und verfügt über eine Informationsanzeige und Tastatureingabefunktion

ES GIBT 2 SCHNITTSTELLEN-OPTIONEN:

Kabel (Basic)

Plug & Play-Schnittstelle. Erhältlich mit USB (Standard), PS2- oder RS232-Schnittstellen. Alle Kabel verfügen über robuste automatische Sicherungsadapter, sodass Benutzer Kabel wechseln können, ohne dass Verbindungen versehentlich unterbrochen werden.

Batch (Basis + Batterie)

Kabel und "Store-and-Forward"-Datenübertragung in einer Einheit. Sobald der Scanner wieder an den Computer angeschlossen wird, lädt er die Daten automatisch in die aktive Anwendung. Wenn der Scanner über das im Lieferumfang enthaltene USB-Kabel angeschlossen wird, fungiert die Einheit als Standard-Key-board-Wedge.



VORTEILE VON BARCODES UND SCANNEN

- Schnelles Identifizieren und Abrufen von Proben
- Vermeiden Sie menschliche Fehler durch Benutzer- und Bestandsdateneingabe
- Proben und Chemikalien können von der Warenannahme bis zur Entsorgung lückenlos nachverfolgt werden
- Probeninformationen werden automatisch aktualisiert

Profitieren Sie von folgenden Funktionen:

- Dualoptik, High Density und Wide Field in ein und derselben Einheit
- Blendungsbegrenzungstechnologie zum Lesen von Barcodes auf glänzenden Oberflächen
- Liest alle linearen, gestapelten und 2D-Matrix-Symbole
- Dynamic Optimization Technology

LINEAR VS. 2-DIMENSIONALE BARCODES

7 mil Beispiele	10 mil Beispiele	Symbolgröße (mm) Zeilen x Spalten	Barcode - Datenkapazität (Stellen)		Integrierte Fehlerkorrektur
			Numerisch	Alphanumerisch	
 3,43 mm / 2D / Datamatrix-Barcode	 4,57 mm / 2D / Datamatrix-Barcode	18 x 18	36	25	JA (ECC200)
 4,95 mm / 2D / Datamatrix-Barcode	 6,60 mm / 2D / Datamatrix-Barcode	26 x 26	88	64	JA (ECC200)
 25,40 mm / Linear / Code 128-Barcode	 31,75 mm / Linear / Code 128-Barcode	31,75	10	10	NEIN

CODE READER™ 1400

Der CR1400 ist ein kompakter und robuster Barcodeleser, der über ein hochleistungsfähiges Scanmodul und eine intuitive Leseausrichtung verfügt. So können 1D- und 2D-Barcodes äußerst schnell, zuverlässig und kostengünstig eingelesen werden.

- Omnidirektionales Scannen von 1D- und 2D-Barcodes mit hoher Geschwindigkeit
- Patentierte Lesefeldoptik, hochauflösende und Weitbereichsoptik in einem Gerät
- Patentierte Blendungsbegrenzungstechnologie zum Lesen von Barcodes auf glänzenden Oberflächen
- Manuelle oder automatische Auslösung
- 3 programmierbare Indikatoren: Vibrationsmodus, LED und Ton
- Datenbearbeitung und -analyse mit JavaScript
- Für Desinfektionsmittel geeignet, IP54-Gehäuse



Artikelnr.	Beschreibung
361109	CodeReader 1400 Scanner mit USB-Kabel (1,83 m)
361103	Ständer und Halter aus Metall für CR1400 Scanner



Code Reader™ ist ein eingetragenes Warenzeichen von Code Corporation.



Artikelnr.	Beschreibung
134441	CR2600, Griff, Bluetooth, Ladestation mit integriertem Modem, USB-Ladekabel
134442	CR2600, Handfläche, Bluetooth, Ladestation mit integriertem Modem, USB-Ladekabel

Zubehör

Artikelnr.	Beschreibung
134443	CR2600 Akku
134444	Mini-USB-Ladekabel (0,92 m) (USB auf Mini-USB)
134445	CR2600 Ladestation mit integriertem Modem, USB-Ladekabel (0,92 m)
134446	CR2600 Basis/Adapterplatte



Artikelnr.	Beschreibung
138472	CR3600 Dunkelgrauer Scanner mit Griff, Bluetooth, Akku und Ladestation mit integriertem Modem und einem USB-Ladekabel mit 1 m Länge
138473	CR3600 Dunkelgrauer Hand-Scanner, Bluetooth, Akku und Ladestation mit integriertem Modem und einem USB-Ladekabel mit 1 m Länge

Zubehör

Artikelnr.	Beschreibung
138474	CR3600 Ladestation mit integriertem Modem und einem USB-Ladekabel mit 1 m Länge
138475	CR3600 B4 Dunkelgrauer Akku

CODE READER™ 2600

Der CR2600 ist ein benutzerfreundlicher, leichter und hochleistungsfähiger Barcode-Scanner, der alle Barcode-Symbologien in 1D und 2D lesen kann. Mit seinem langlebigen Akku und programmierbaren Tasten für individuelle Arbeitsabläufe setzt er Maßstäbe in der Barcode-Lesetechnologie.

- LED-Anzeige für den Akkustand
- Feedback an Anwender durch Vibration, Töne und LED-Anzeige
- Patentierte Lesefeldoptik, hochauflösende und Weitbereichsoptik in einem Gerät
- Omnidirektionales Scannen von 1D- und 2D-Barcodes mit hoher Geschwindigkeit
- Unübertroffene Leistung bei runden, gekrümmten und glänzenden Oberflächen
- Mehrere programmierbare Tasten ermöglichen individuelle Arbeitsabläufe
- Leicht zu reinigen, für Desinfektionsmittel geeignet, IP65-Gehäuse für den Einsatz im Gesundheitswesen
- Leistungsstarke Datenverwaltung mit JavaScript



CODE READER™ 3600

Der Code Reader™ 3600 (CR3600) ist das neueste Gerät in unserem Sortiment an leistungsstarken Barcode-Scannern. Dieser elegante, kabellose Scanner verfügt über ein Farbdisplay und eine Tastatur für die manuelle Dateneingabe in Echtzeit. Das Display bietet eine mobile Lösung für Anwender, die umgehend Zugriff auf die eingescannten Informationen benötigen. Das mobile Gerät lässt sich äußerst vielseitig einsetzen – von der detaillierten Inventarverwaltung bis hin zur lückenlosen Nachverfolgung.

- Helles Farbdisplay
- Leichte, ergonomische und tragbare Modelle (mit und ohne Griff)
- Langlebige, leicht entnehmbare Akkus
- LED-Anzeige für den Akkustand
- Feedback an Anwender durch Vibration, Töne und LED-Anzeige
- Omnidirektionales Scannen von 1D-, 2D- und Post-Barcodes mit hoher Geschwindigkeit
- Mehrere programmierbare Tasten ermöglichen individuelle Arbeitsabläufe
- IP54-Gehäuse schützt die elektronischen und optischen Bauteile
- Leistungsstarke Datenverwaltung mit JavaScript
- Kompatibel mit Mobilgeräten und Tablets mit Bluetooth-Unterstützung unter den Betriebssystemen Android, iOS und Windows

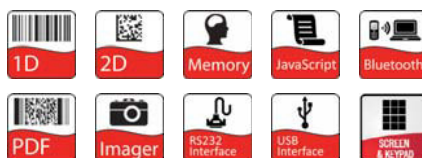



Sonstige Produkte

Gefahrstoffsymbole	52
Lean Management im Labor – Sorptionsmittel	54
Rohrmarkierer	58
Sicherheitsetiketten auf Rolle	58

SIND ALLE CHEMIKALIEN GEKENNZEICHNET?

CLP ist eine EU-Verordnung, die unter anderem vorgibt, dass Produkte, die gefährliche Chemikalien enthalten, deutlich gekennzeichnet werden müssen. Die CLP-Verordnung der EU basiert auf dem GHS-System der UN (United Nation's Globally Harmonised System for chemical substances).

Ab Juni 2015 müssen alle gefährlichen Chemikalien und Gemische in allen EU-Mitgliedstaaten gemäß der CLP-Verordnung gekennzeichnet werden. Alle als gefährlich eingestuft Substanzen und alle Gemische, die eine dieser gefährlichen Substanzen enthalten, müssen ab Juni 2015 mit einem CLP-Etikett versehen sein.



WAS IST CLP?

Die Einstufung, Kennzeichnung und Verpackung (CLP - Classification, Labelling and Packaging) von Substanzen und Gemischen unterliegt der EU-Richtlinie 1272/2008, bei der es sich um ein EU-weites System zur Einstufung und Kennzeichnung von Chemikalien handelt. Diese Richtlinie stützt sich auf das GHS-System (global harmonisiertes System) der Vereinten Nationen.

- Die CLP/GHS-Symbole wurden basierend auf der CLP/GHS-Verordnung (Einstufung, Kennzeichnung und Verpackung) im Januar 2009 in der EU eingeführt.
- **CLP/GHS löst die HSID-Kennzeichnung ab:** Die bisher verwendeten orangefarbenen Piktogramme für gefährliche Substanzen werden durch neue, rautenförmige Piktogramme auf einem weißen Hintergrund mit roter Umrandung abgelöst. Die derzeitigen Risiko- und Sicherheitshinweise (R+S-Sätze) werden durch Gefahrenbeschreibungen und Vorsichtsmaßnahmen (H+P-Sätze) (+ EUH-Sätze) ersetzt. Ab dem 01.12.2010 müssen **chemische Substanzen** in der EU entsprechend der Verordnung gekennzeichnet werden. Ab dem 01.06.2015 gilt dies auch für **chemische Gemische**. Bei CLP/GHS müssen Signalwörter wie „Gefahr“ und „Achtung“ je nach Substanz verwendet werden.

WARUM IST GHS SO WICHTIG?

Importe/Exporte von Chemikalien bedeuten große Geschäfte

Weltweit machen die Herstellung und Verwendung von Chemikalien über 1,5 Billionen Euro pro Geschäftsjahr aus (340 Milliarden Euro alleine in den USA). Die Etiketten für Chemikalien sehen je nach den verschiedenen regionalen Anforderungen unterschiedlich aus. Angesichts dieser enormen Bedeutung für die Weltwirtschaft ist es unerlässlich, den Im- und Export von Chemikalien so sicher und effizient wie möglich zu gestalten.

Der GHS-Standard gewährleistet weltweit die Sicherheit der Arbeitnehmer und trägt dazu bei, sie über Gefahren durch Chemikalien auf dem Laufenden zu halten.

VORBEDRUCKTE ETIKETTEN MIT CLP/GHS-SYMBOLEN

Brady bietet eine große Vielfalt von vorbedruckten Etiketten zur Kennzeichnung Ihrer Chemikalienbehälter.

- Hochwertige Etiketten, die auch in härtesten Anwendungsumgebungen beständig sind
- Dank extrem widerstandsfähiger Materialien müssen Sie Ihre Produkte nur ein Mal während der Lebensdauer kennzeichnen
- Extrem wetter-, abrieb- und chemikalienbeständig
- Etiketten können Temperaturen zwischen -40 °C und +120 °C widerstehen



		GHS01	GHS02	GHS03	GHS04	GHS05	GHS06	GHS07	GHS08	GHS09
Breite x Höhe (mm)		PIC 1801	PIC 1802	PIC 1803	PIC 1804	PIC 1808	PIC 1809	PIC 1805	PIC 1807	PIC 1806
		Explosiv	Leicht entzündlich	Brandfördernd	Gase unter Druck	Ätzend	Giftig/Sehr giftig	Gesundheitsschädlich/Reizend	Gesundheitsschädlich / Atemwegsgefährdend	Umwelt-schädlich
50 mm x 50 mm	Endlosband	811681	811686	811691	811696	811716	811721	811701	811711	811706
50 mm x 50 mm	Individuell auf Rolle	814032	814033	814034	814035	814039	814040	814036	814038	814037
100 mm x 100 mm	Endlosband	814023	814024	814025	814026	814030	814031	814027	814029	814028
100 mm x 100 mm	Individuell auf Rolle	811679	811684	811689	811694	811714	811719	811699	811709	811704

VORGEDRUCKTE GHS/CLP-CHEMIEETIKETTEN

FÜR DEN SCHNELLEN DRUCK VON ZWEIFARBIGEN GHS-ETIKETTEN IN EINEM SCHRITT

- Blanko-Etiketten mit vorgedruckten roten Rauten ermöglichen die Herstellung von zweifarbigen GHS/CLP-Etiketten in einem Schritt
- 3 Etikettengrößen mit jeweils 6 Layoutvarianten, die mit der MarkWare Software 3.9.1 oder höher verwendet werden können. Um weitere Informationen zu erhalten, kontaktieren Sie bitte Ihren Brady-Fachhändler oder besuchen Sie uns auf www.bradyeurope.com
- Das Vinylmaterial ist für den Innen- und Außenbereich geeignet und beständig gegen Feuchtigkeit, Chemikalien und Abrieb
- MarkWare Software 3.9.1 oder höher erforderlich (für MarkWare-Besitzer sind Upgrades verfügbar)



Vorgedruckte GHS/CLP-Etiketten für den BBPTTM11 Etikettendrucker

Diagramm	Bestellbezeichnung	Layout	Etikettenbreite A (mm)	Etikettenhöhe B (mm)	Vertikaler Vorschub D (mm)	Bahnbreite E (mm)	Etiketten pro Reihe	Etiketten pro Packung	Farbband
B-7610: Papier									
▲	THTCLP-S-L1-7610-0.4-SC	L1	55,00	85,00	91,02	59,00	1	400	R7950
▲	THTCLP-S-L2-7610-0.4-SC	L2	55,00	85,00	91,02	59,00	1	400	R7950
▲	THTCLP-S-L3A-7610-0.4-SC	L3A	55,00	85,00	91,02	59,00	1	400	R7950
▲	THTCLP-S-L3B-7610-0.4-SC	L3B	55,00	85,00	91,02	59,00	1	400	R7950
▲	THTCLP-S-L4A-7610-0.4-SC	L4A	55,00	85,00	91,02	59,00	1	400	R7950
▲	THTCLP-S-L4B-7610-0.4-SC	L4B	55,00	85,00	91,02	59,00	1	400	R7950
▲	THTCLP-M-L1-7610-0.3-SC	L1	75,00	110,00	115,36	79,00	1	300	R7950
▲	THTCLP-M-L2-7610-0.3-SC	L2	75,00	110,00	115,36	79,00	1	300	R7950
▲	THTCLP-M-L3A-7610-0.3-SC	L3A	75,00	110,00	115,36	79,00	1	300	R7950
▲	THTCLP-M-L3B-7610-0.3-SC	L3B	75,00	110,00	115,36	79,00	1	300	R7950
▲	THTCLP-M-L4A-7610-0.3-SC	L4A	75,00	110,00	115,36	79,00	1	300	R7950
▲	THTCLP-M-L4B-7610-0.3-SC	L4B	75,00	110,00	115,36	79,00	1	300	R7950
▲	THTCLP-L-L1-7610-0.2-SC	L1	105,00	155,00	160,12	109,00	1	200	R7950
▲	THTCLP-L-L2-7610-0.2-SC	L2	105,00	155,00	160,12	109,00	1	200	R7950
▲	THTCLP-L-L3A-7610-0.2-SC	L3A	105,00	155,00	160,12	109,00	1	200	R7950
▲	THTCLP-L-L3B-7610-0.2-SC	L3B	105,00	155,00	160,12	109,00	1	200	R7950
▲	THTCLP-L-L4A-7610-0.2-SC	L4A	105,00	155,00	160,12	109,00	1	200	R7950
▲	THTCLP-L-L4B-7610-0.2-SC	L4B	105,00	155,00	160,12	109,00	1	200	R7950
B-7594: Polypropylen									
▲	THTCLP-S-L1-7594-0.4-SC	L1	55,00	85,00	91,02	59,00	1	400	R6000
▲	THTCLP-S-L2-7594-0.4-SC	L2	55,00	85,00	91,02	59,00	1	400	R6000
▲	THTCLP-S-L3A-7594-0.4-SC	L3A	55,00	85,00	91,02	59,00	1	400	R6000
▲	THTCLP-S-L3B-7594-0.4-SC	L3B	55,00	85,00	91,02	59,00	1	400	R6000
▲	THTCLP-S-L4A-7594-0.4-SC	L4A	55,00	85,00	91,02	59,00	1	400	R6000
▲	THTCLP-S-L4B-7594-0.4-SC	L4B	55,00	85,00	91,02	59,00	1	400	R6000
▲	THTCLP-M-L1-7594-0.3-SC	L1	75,00	110,00	115,36	79,00	1	300	R6000
▲	THTCLP-M-L2-7594-0.3-SC	L2	75,00	110,00	115,36	79,00	1	300	R6000
▲	THTCLP-M-L3A-7594-0.3-SC	L3A	75,00	110,00	115,36	79,00	1	300	R6000
▲	THTCLP-M-L3B-7594-0.3-SC	L3B	75,00	110,00	115,36	79,00	1	300	R6000
▲	THTCLP-M-L4A-7594-0.3-SC	L4A	75,00	110,00	115,36	79,00	1	300	R6000
▲	THTCLP-M-L4B-7594-0.3-SC	L4B	75,00	110,00	115,36	79,00	1	300	R6000
▲	THTCLP-L-L1-7594-0.2-SC	L1	105,00	155,00	160,12	109,00	1	200	R6000
▲	THTCLP-L-L2-7594-0.2-SC	L2	105,00	155,00	160,12	109,00	1	200	R6000
▲	THTCLP-L-L3A-7594-0.2-SC	L3A	105,00	155,00	160,12	109,00	1	200	R6000
▲	THTCLP-L-L3B-7594-0.2-SC	L3B	105,00	155,00	160,12	109,00	1	200	R6000
▲	THTCLP-L-L4A-7594-0.2-SC	L4A	105,00	155,00	160,12	109,00	1	200	R6000
▲	THTCLP-L-L4B-7594-0.2-SC	L4B	105,00	155,00	160,12	109,00	1	200	R6000

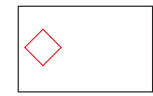
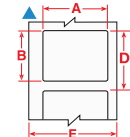

L1



L2

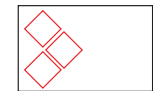

L3A

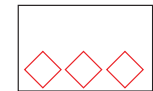

L3B

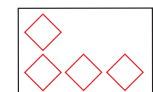

L4A

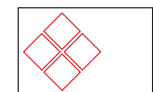

L4B

Vorgedruckte GHS/CLP-Etiketten für den BBPTTM33 Etikettendrucker

Diagramm	Bestellbezeichnung	Layout	Etikettenbreite A (mm)	Etikettenhöhe B (mm)	Etiketten pro Reihe	Etiketten pro Packung	Farbband
B-7569: Vinyl							
▲	B30-260-7569-CLP1	L1	55,00	85,00	1	340	B30-R10000
▲	B30-260-7569-CLP2	L2	55,00	85,00	1	340	B30-R10000
▲	B30-260-7569-CLP3A	L3A	55,00	85,00	1	340	B30-R10000
▲	B30-260-7569-CLP3B	L3B	55,00	85,00	1	340	B30-R10000
▲	B30-260-7569-CLP4A	L4A	55,00	85,00	1	340	B30-R10000
▲	B30-260-7569-CLP4B	L4B	55,00	85,00	1	340	B30-R10000
▲	B30-261-7569-CLP1	L1	75,00	110,00	1	270	B30-R10000
▲	B30-261-7569-CLP2	L2	75,00	110,00	1	270	B30-R10000
▲	B30-261-7569-CLP3A	L3A	75,00	110,00	1	270	B30-R10000
▲	B30-261-7569-CLP3B	L3B	75,00	110,00	1	270	B30-R10000
▲	B30-261-7569-CLP4A	L4A	75,00	110,00	1	270	B30-R10000
▲	B30-261-7569-CLP4B	L4B	75,00	110,00	1	270	B30-R10000
▲	B30-262-7569-CLP1	L1	105,00	155,00	1	200	B30-R10000
▲	B30-262-7569-CLP2	L2	105,00	155,00	1	200	B30-R10000
▲	B30-262-7569-CLP3A	L3A	105,00	155,00	1	200	B30-R10000
▲	B30-262-7569-CLP3B	L3B	105,00	155,00	1	200	B30-R10000
▲	B30-262-7569-CLP4A	L4A	105,00	155,00	1	200	B30-R10000
▲	B30-262-7569-CLP4B	L4B	105,00	155,00	1	200	B30-R10000



SICHERHEITSSTATIONEN

- Aus allen Richtungen gut sichtbar
- Zentraler Aufbewahrungsort für alle wichtigen Sorptionsmittel
- Sofort ersichtlich, wann die Sicherheitsstation wieder aufgefüllt werden muss
- **Handschuhe, Entsorgungsbeutel, abtrennbare absorbierende Tücher:** alles Notwendige, um Verschüttungen sicher und schnell zu beseitigen
- **Best-Practice-Anleitung:** Best-Practice-Anleitung mit 10 Schritten zur sicheren Beseitigung von Verschüttungen

Bestell-bezeichnung	Artikelnr.	Beschreibung	Verpackungseinheit
SS-EMP	134431	SPC Auffangstation, leer	1

Die Sicherheitsstation ist in drei Ausführungen erhältlich, die sich speziell für verschiedene Arten von Verschüttungen eignen. Jede Station kann mit oder ohne Economy Notfall-Set geliefert werden.

Auffangstationen

Bestell-bezeichnung	Artikelnr.	Beschreibung	Verpackungseinheit
SS-MRO	134434	SPC Auffangstation, Chemie, Englische Version	1 Set
SS-UN	134437	SPC Auffangstation, Universalversion, Englische Version	1 Set

Notfall-Stationen mit Economy Notfall-Set

Bestell-bezeichnung	Artikelnr.	Beschreibung	Verpackungseinheit
SS-MRO-GRAB	134435	SPC Auffangstation, Chemie und Notfalltasche, Englische Version	1 Set
SS-UN-GRAB	134436	SPC Auffangstation, Universalversion und Notfalltasche, Englische Version	1 Set



Gelbe Entsorgungsbeutel können separat erworben werden.
 Artikelnummer 834179 – Bestellnummer: BAG-DIS-YEL



SPILL RESPONSE PLUS: HOHE SAUGKRAFT UND ZUVERLÄSSIGKEIT BEI KLEINEN VERSCHÜTTUNGEN

Bei Spill Response Plus handelt es sich um kleinere Tücher und Rollen mit einer äußerst hohen Saugkraft. Zudem sind sie sehr widerstandsfähig, weitgehend fussfrei und reduzieren den Abfall. Durch die Verwendung der optimalen Sorptionsmittel bei Verschüttungen geringer Mengen reduzieren Sie das Risiko von Arbeitsunfällen.

- Genopptes und optisch ansprechendes Design für mehr Reißfestigkeit und Widerstandsfähigkeit
- Perforierte Rolle erleichtert den Verbrauch nach Bedarf
- Ausführungen für den universellen Einsatz (grau), für Öl (weiß) und für Chemikalien (grün)
- **Perfekt für die Verwendung mit Sicherheitsstationen und Sorptionsmittelspendern geeignet**



Bestell-bezeichnung	Artikelnr.	Beschreibung	Farbe	Gesamtmenge pro Verpackung	Absorptionskapazität (Liter)
MRO365-P	834176	ROLLE, universell, 19 cm x 15 m, schwer, perforiert und verschweißt, 60 Tücher pro Rolle	Grau	1 Rolle(n) / Beutel	15
UN365-P	834177	ROLLE, Chemikalien, 19 cm x 15 m, perforiert, 60 Tücher pro Rolle	Grün	1 Rolle(n) / Beutel	12

SKH-MINI

SKH-MINI – EIN KOMPLETTES MINI-NOTFALL-SET ZUM EINMALIGEN GEBRAUCH, UM KLEINERE CHEMIKALIENVERSCHÜTTUNGEN SCHNELL, EINFACH UND OHNE VERLETZUNGSGEFAHR ZU BESEITIGEN

- Der autoklavierbare Abfallbeutel ist hitzebeständig bis zu 145 °C und gewährleistet somit eine sichere Entsorgung von Laborabfällen.
- Geeignet, um Verschüttungen von bis zu 1,7 Liter zu beseitigen, absorbiert Chemikalien sowie Flüssigkeiten auf Wasser- und Ölbasis.
- Der speziell entworfene Einweg-Handfeger ist zum Auffegen von Glasscherben oder Rückständen gedacht, wodurch eine schnelle Reinigung ohne Verletzungsrisiko ermöglicht wird.
- Kompaktes Design: SPC-Mini kann leicht in jedem Bereich platziert werden, in dem es am dringendsten gebraucht wird.
- Die Schutzhandschuhe sind puderfrei und besitzen für eine höhere Sicherheit angeraute Fingerspitzen, erhöhte Reißfestigkeit und gute Resistenz gegen Chemikalien.



Inhalt: 2 Tücher (41 cm × 51 cm), 1 Paar chemikalienresistente Einweg-Schutzhandschuhe, 1 autoklavierbarer Entsorgungsbeutel, 1 Einweg-Handfeger und 1 mehrsprachige Anleitung.

Bestellbezeichnung	Artikelnr.	Beschreibung	Verpackungseinheit	Absorptionskapazität (Liter)
SKH-MINI	813868	Notfall-Set zum einmaligen Gebrauch, Chemikalien	4 Sets/Karton	6,80*

*4 x 1,7 Liter

HAZWIK KISSEN

HAZWIK KISSEN – ZUM ABSORBIEREN VERSCHÜTTETER UND AUSGELAUFENER FLÜSSIGKEITEN IN ENGEN RÄUMEN

- Absorbieren Chemikalien, Säuren und Basen.
- Gut geeignet für große Mengen ausgetretener Substanzen nach dem Eingrenzen.
- Ideal zur Verwendung im Verpackungsbereich, um einen Extraschutz während des Transports zu gewährleisten.
- 2 verschiedene Größen für alle Einsatzbereiche.

Bestellbezeichnung	Artikelnr.	Beschreibung	Gesamtmenge pro Verpackung	Absorptionskapazität (Liter)
HAZ1818	813853	Kissen, 43 cm × 48 cm	16 Stück / Karton	105
HAZ1818-2	813854	Kissen, 43 cm × 48 cm	8 Stück / Karton	53
HAZ99	813855	Kissen, 23 cm × 23 cm	32 Stück / Karton	58



Zum Schutz von zerbrechlichen Flüssigkeitsbehältern während des Transports.



UN-SPERREN

UN SPERREN – DIE BESTE METHODE, GROSSE VERSCHÜTTUNGEN VON CHEMIKALIEN UND GEFÄHRLICHEN FLÜSSIGKEITEN ZU ABSORBIEREN UND EINZUGRENZEN

- Absorbieren Chemikalien, Säuren und Laugen sowie Öle und Flüssigkeiten auf Wasserbasis.
- Sperren können mithilfe von Klammern und Ringen aus Metall ganz einfach miteinander verbunden werden.
- Innenschlauch mit vier Ringen für besondere Festigkeit gesichert.
- Stabiler Außenschlauch sorgt für Haltbarkeit.
- Der Innenschlauch hält das adsorbierende Material innerhalb der Sperre intakt.

Bestellbezeichnung	Artikelnr.	Beschreibung	Gesamtmenge pro Verpackung	Absorptionskapazität (Liter)
UN810	813848	Sperre, Ø 20 cm × 3 m	4 Stück / Beutel	263
UN510	813849	Sperre, Ø 13 cm × 3 m	4 Stück / Beutel	118



HAZWIK MINISPERREN

HAZWIK MINISPERREN – VERHINDERN DAS AUSBREITEN VON GEFÄHRLICHEN VERSCHÜTTETEN SUBSTANZEN

- Absorbieren Chemikalien, Säuren und Basen.
- Verschiedene Längen erhältlich, damit Ihnen immer die richtige Größe für Ihren Einsatzbereich zur Verfügung steht.
- Lassen sich durch das flexible Design einfach um Maschinen und ausgetretene Substanzen herumlegen.

Bestellbezeichnung	Artikelnr.	Beschreibung	Gesamtmenge pro Verpackung	Absorptionskapazität (Liter)
HAZ412	813850	Minisperre, Ø 7,6 cm × 122 cm	12 Stück / Karton	45
HAZ806	813851	Minisperre, Ø 7,6 cm × 244 cm	6 Stück / Karton	48
HAZ124	813852	Minisperre, Ø 7,6 cm × 366 cm	4 Stück / Karton	45



UN TÜCHER UND ROLLEN

UN TÜCHER UND ROLLEN – ZUR VERWENDUNG MIT CHEMIKALIEN UND GEFÄHRLICHEN FLÜSSIGKEITEN

- Chemisch träge: Das Produkt zerfällt nicht und bewirkt keine gefährliche chemische Reaktion mit der absorbierten Flüssigkeit.
- Das einseitige Spinnvlies sorgt für besonders hohe Festigkeit und weniger Fusseln.
- Perforiert für mehr Flexibilität: Trennen Sie kleinere Tücher entlang der Perforierungen ab, um einen Verbrauch nach Bedarf zu gewährleisten.



Tücher

Bestell-bezeichnung	Artikelnr.	Beschreibung	Gesamtmenge pro Verpackung	Absorptions-kapazität (Liter)
UN100-E	813842	TÜCHER, 41 cm x 51 cm, mittelschwer, perforiert und verschweißt	100 Tücher / Karton	88
UN1212-E	813843	TÜCHER, mittelschwer, verschweißt 30 cm x 30 cm, 50 Tücher/Beutel, 4 Beutel/ Spenderbox	200 Tücher / Spenderbox	76

Rollen

Bestell-bezeichnung	Artikelnr.	Beschreibung	Gesamtmenge pro Verpackung	Absorptions-kapazität (Liter)
UN15-2DP-E	813844	ROLLE, mittelschwer, doppelt perforiert und verschweißt, 38 cm x 46 m	2 Rolle(n) / Karton	147
UN15-DP-E	813845	ROLLE, mittelschwer, doppelt perforiert und verschweißt, 38 cm x 46 m	1 Rolle(n) / Spenderbox	73
UN15-DPS-E	813846	ROLLE, mittelschwer, doppelt perforiert und verschweißt, 38 cm x 22 m	1 Rolle(n) / Spenderbox	35
UN30-DP-E	813847	ROLLE, mittelschwer, doppelt perforiert und verschweißt, 76 cm x 46 m	1 Rolle(n) / Karton	147
UN365-P	834177	ROLLE, Chemikalien, 19 cm x 15 m, perforiert, 60 Tücher pro Rolle	1 Rolle(n) / Beutel	12



SPC - Sorptionsmittel

Ihr Partner, um Ihr Unternehmen mit hochwertigen Sorptionsmitteln vor auslaufenden und tropfenden Flüssigkeiten und Lachen zu schützen, die am Arbeitsplatz eine Gefahr für die Sicherheit und Umwelt schaffen.

Fragen Sie Ihren Brady-Fachhändler nach unserem Katalog für Sorptionsmittel.

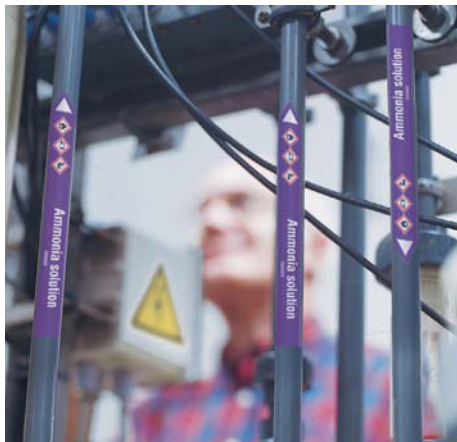

ROHRMARKIERER

- Die Größe der Rohrmarkierer (12 x 150 mm) wurde speziell für die Kennzeichnung von kleinen Rohren entwickelt
- Ideal zur Kennzeichnung von medizinischen Gasen in Rohrleitungen. Diese Markierung wird aus flexiblem Polyester (B-7541) hergestellt
- Für Rohre mit einem Durchmesser von 6 bis 20 mm
- Ist auf Anfrage mit fünf Markierern pro Karte erhältlich
- Viele unterschiedliche Legenden erhältlich - bitte besuchen Sie www.bradyeurope.com für die Auflistung

Etikettenbreite A (mm)	Etikettenhöhe B (mm)	Buchstabenhöhe (mm)	Gesamtmenge pro Verpackung
150,00	12,00	6,5	5 Markierer / Karte

SICHERHEITSETIKETTEN AUF ROLLE



- Material: Laminiertes Polyester
- Schilder pro Rolle: 250
- Format: Dreieckig; Seitenlänge 25, 50 oder 10 mm
- Die Etiketten sind in einer Dreiecksform vorgestanzt



Breite (mm)	W016	W023	W003	W009
25 mm	828682	829718	826758	827646
50 mm	828684	829720	826760	827648
100 mm	828686	829722	826762	827650



Wenden Sie sich an Ihren Brady Fachhändler, um unsere Broschüren zur Rohrkennzeichnung und zu ISO-Sicherheitsschildern anzufordern.

Besuchen Sie uns auf www.bradyeurope.com und erfahren Sie auf einfache, effiziente und schnelle Weise mehr über Brady – unsere Produkte, Anwendungen, Entwicklungen für die Industrie, Veranstaltungen, Angebote, ... jederzeit und überall.

Technische Datenblätter, Downloads von Druckertreibern und Upgrades für Software sowie Schnellregistrierung von Brady-Produkten finden Sie unter www.bradyeurope.com.



www.bradyeurope.com

Brady bietet eine Vielzahl
an kundenspezifischen
Lösungen für Ihre
Kennzeichnungsanforderungen.
Ob Sie eine Bedienungsanleitung
für Drucker oder
kundenspezifische Etiketten
benötigen - kontaktieren Sie
Brady und wir helfen Ihnen!

Sie finden uns unter:



INDIVIDUELLE LÖSUNGEN VERFÜGBAR

Kontaktieren Sie Brady in Ihrer Nähe



WENN LEISTUNG WIRKLICH ZÄHLT™

BRADY Afrika

361 Olympic Duel,
Northlands Business Park
Newmarket Road
Randburg
Tel: +27 11 704 3295
Fax: +27 86 501 7775

BRADY Benelux

Industriepark C/3
Lindestraat 20
9240 Zele, Belgien
Tel. +32 (0) 52 45 78 11
Fax +32 (0) 52 45 78 12

BRADY Dänemark

Svendborgvej 39D
5260 Odense S
Tel. +45 66 14 44 00
Fax +45 66 14 44 50

BRADY Deutschland

Brady-Straße 1
63329 Egelsbach
Tel. +49 (0) 6103 7598 660
Fax +49 (0) 6103 7598 670

BRADY Frankreich

Parc EUROCIIT
45, avenue de l'Europe
59436 Roncq Cedex
Tel. +33 (0) 3 20 01 08 70
Fax +33 (0) 3 20 01 08 76

BRADY Großbritannien & Irland

Wildmere Industrial Estate
Banbury, Oxon – OX16 3JU,
Großbritannien
Tel. +44 (0) 1295 228 288
Fax +44 (0) 1295 228 219

BRADY Italien

Via Degli Abeti 44
20064 Gorgonzola (MI)
Tel: +39 02 26 00 00 22
Fax: +39 02 25 75 351

BRADY Mittel- und Osteuropa

Na Pántoch 18
831 06 Bratislava, Slowakei
Tel. +421 2 3300 4800
Fax +421 2 3300 4801

BRADY Mittlerer Osten

PO BOX 18015
Jebel Ali, Dubai, UAE
Tel. +971 4881 2524
Fax +971 4881 3183

BRADY Norwegen

Kjeller Vest 2
2007 Kjeller
Tel. +47 70 13 40 00
Fax +47 70 13 40 01

BRADY Rumänien

World Trade Center
Piata Montreal, nr 10
Intrarea F, Etajul 1, Birou 1.16,
Sector 1,

Bucharest, 011469
Tel: +40 21 202 3032
Fax: +40 21 202 3100

BRADY Russland

Avrora Business Park, Office 2305
82/2, Sadovnicheskaya Street
115035 Moscow
Tel: +7 495 225 93 62

BRADY Schweden

Vallgatan 5
170 67 Solna
Tel. +46 (0) 8 590 057 30
Fax +46 (0) 8 590 818 68

BRADY Spanien & Portugal

Av. Ventisquero de la condesa 13,
local 17 y 18
28035 Madrid, Spanien
Tel. +34 900 902 993
Fax +34 900 902 994

BRADY Türkei

Konaklar Mah. Selvili Sokak
C13 Blok No.8 Kat:3 Daire:5
34330 4.Levent-Besiktas
Istanbul
Tel. +90 212 264 02 20 / 264 02 21
Fax +90 212 270 83 19

BRADY Ungarn

Puskás Tivadar u. 4.
2040 Sudaors
Tel. +36 23 500 275
Fax +36 23 500 276

BRADY WELTWEIT

Australien	612-8717-6300
Brasilien	55-11-3686-4720
China (Beijing)	86-10-6788-7799
China (Shanghai)	86-21-6886-3666
China (Wuxi)	86-510-528-2222
Hong Kong	852-2359-3149
Japan	81-45-461-3600
Kanada	1-800-263-6179
Korea	82-31-451-6600
Lateinamerika	1-414-540-5560
Malaysia	60-4-646-2700
Mexiko	525-399-6963
Neuseeland	61-2-8717-2200
Philippinen	63-2-658-2077
Singapur	65-6477-7261
Taiwan	886-3-327-7788
Thailand	66-2-793-9200
USA	1-800-537-8791

Leymann

Punktum GmbH

Lehmdamm 17

30853 Langenhagen

Tel. 0511-7805-0

Fax 0511-7805-206

punktum@leymann.de

www.leymann.de

LEYMANN
Punktum

© 2015 Brady Worldwide, Inc. Alle Rechte vorbehalten.

EUR-M-513-GB- 24/06/2015



Y1455481